

# 828 U

Warranty | Owner's Manual | Spare Parts  
Garanzia | Uso e Manutenzione | Parti di Ricambio

 **Benelli**

828 U

THE 828 U SUBLIME STYLE  
PERFECT FUNCTIONALITY

828 U





 **Benelli**

828 U





 **Benelli**



## IT

Certificato di Garanzia .....	9
Uso • Manutenzione .....	13
Distinte Parti di Ricambio .....	39
Esplosi Parti di Ricambio .....	295

## D

Garantieschein .....	117
Gebrauch • Wartung .....	121
Aufführung der Ersatzteile .....	147
Explosionszeichnung der Ersatzteile .....	295

## RU

Гарантийный сертификат .....	225
Использование • Техобслуживание ...	229
Перечень запасных частей .....	255
Сборочные единицы и детали ...	295

## GB

Certificate of Warranty .....	45
Use • Maintenance .....	49
Spare Parts Lists .....	75
Exploded Diagrams of Spare Parts .....	295

## E

Certificado de Garantía .....	153
Uso • Manutención .....	157
Listas de Piezas de Recambio ...	183
Despieces de las Piezas de Recambio .....	295

## GR

Πιστοποιητικό εγγύησης .....	261
Χρήση • Συντήρηση .....	265
Κατάλογος ανταλλακτικών .....	291
Αναλυτικά σχέδια ανταλλακτικών .....	295

## F

Certificat de Garantie .....	81
Usage • Entretien .....	85
Liste des Pièces de Rechange ....	111
Vues éclatées des Pièces de Rechange .....	295

## P

Certificado de Garantia .....	189
Utilização • Manutenção .....	193
Listas de Peças Sobresselentes ..	219
Esquema de Montagem das Peças Sobresselentes .....	295

*Le informazioni riportate possono essere soggette a migliorie o cambiamenti in qualsiasi momento senza preavviso da parte di Benelli Armi S.p.A.*

*Benelli Armi S.p.A. reserves the right to improve or modify the information provided at any time, without prior notice.*

**INFORMATIVA EX ART. 13 D. LGS. 196/2003 "CODICE IN MATERIA DI PROTEZIONE DEI DATI PERSONALI"**

1. I dati da Lei forniti direttamente a Benelli Armi o dalla stessa raccolti presso rivenditori/importatori autorizzati, verranno trattati per le seguenti finalità:
  - rilascio del Certificato di Garanzia del prodotto ed erogazione dell'assistenza e dei servizi connessi alla stessa, così come regolato dalle Condizioni Generali specificate all'interno della garanzia;
  - marketing diretto (comunicazioni commerciali e pubblicitarie, newsletter, vendite dirette, ricerche di mercato);
  - profilazione degli acquisti mediante analisi di abitudini e scelte di consumo;
  - attività statistiche e ricerche di mercato.
2. Il trattamento sarà effettuato con modalità manuali, automatizzate ed informatiche, da parte degli addetti espressamente designati dal Titolare come Incaricati e/o Responsabili del trattamento.
3. I Suoi dati potranno essere da noi comunicati a società che hanno relazioni con Benelli Armi a titolo di controllanti, controllate e/o collegate; società che forniscono a Benelli Armi specifici servizi di fornitura, quali ad esempio, società di elaborazione dati per l'erogazione e gestione dei servizi informatici, società e studi eroganti servizi e consulenza dei quali Benelli Armi si avvale, aziende di trasporto e spedizionieri per gli aspetti connessi alle spedizioni di merci e le pratiche doganali. I dati non saranno oggetto di diffusione.
4. Previo consenso dell'interessato, i dati potranno essere comunicati da Benelli Armi agli esercizi commerciali autorizzati alla vendita dei prodotti Benelli Armi e ad altre società terze al fine di permettere a questi soggetti l'invio di proprie comunicazioni promozionali e pubblicitarie, aventi ad oggetto beni e servizi analoghi a quanto commercializzato da Benelli Armi.
5. Il conferimento dei dati è facoltativo; l'eventuale rifiuto a fornirli in tutto o in parte può comportare l'impossibilità da parte di Benelli Armi di rilasciare il Certificato di Garanzia del prodotto acquistato. Il rifiuto a fornire i dati per le finalità di marketing, profilazione e comunicazione

a terzi per scopi marketing non invalida in alcun modo la richiesta del Certificato di Garanzia che sarà comunque rilasciato, ma comporta, come conseguenza per l'interessato, rispettivamente l'impossibilità di ricevere le comunicazioni di marketing da parte di Benelli Armi e da parte di soggetti terzi, che erogano beni e servizi analoghi a quanto commercializzato da Benelli Armi. Il titolare del trattamento è Benelli Armi S.p.A., via della Stazione 50, 61029 Urbino, PU, Italia. Responsabile del trattamento è il dott. Lorenzo Caldari, domiciliato per tale carica presso la sede del Titolare.

6. In ogni momento Lei potrà esercitare i Suoi diritti di cui all'art. 7 del D. Lgs. 196/03. In particolare Lei ha il diritto di ottenere la conferma dell'esistenza o meno dei dati conferiti (contenuto e origine), verificarne l'esattezza o chiedermi l'integrazione, l'aggiornamento, la rettificazione, la cancellazione. Per l'esercizio di tali diritti l'interessato può rivolgersi al Responsabile del trattamento dott. Lorenzo Caldari scrivendo a [privacy@benelli.it](mailto:privacy@benelli.it)

Il consenso prestato per l'invio di comunicazioni commerciali e promozionali si estende oltre che alle comunicazioni inviate tramite l'uso di sistemi automatizzati senza l'intervento dell'operatore (es. e-mail), anche alle modalità tradizionali di contatto quale la posta cartacea. L'interessato può sempre revocare il consenso al trattamento dei dati prestato per questo scopo, anche in modo disgiunto, scegliendo per esempio di ricevere solo pubblicità via posta cartacea e non tramite sistemi automatizzati (e-mail).

- Autorizzo il trattamento dei dati ai fini di marketing diretto e invio della newsletter
- Autorizzo il trattamento dei dati ai fini di profilazione degli acquisti e analisi delle scelte di consumo
- Autorizzo la comunicazione dei dati ai soggetti e per le finalità indicate al punto 4 dell'informativa

Data .....

Firma .....





### ATTESTAZIONE DI COLLAUDO

La BENELLI ARMI S.p.A. dichiara che tutti i suoi prodotti sono stati regolarmente sottoposti al collaudo del Banco Nazionale di Prova, secondo le vigenti disposizioni di legge, come attestato dai punzoni ufficiali impressi sull'arma.

MODELLO \_\_\_\_\_

MATRICOLA  
CARCASSA

n. | | | | | | | | | | | | | | | | | | | | | |

MATRICOLA  
CANNA

n. | | | | | | | | | | | | | | | | | | | | | |

DATA  
DI ACQUISTO \_\_\_\_\_

TIMBRO E FIRMA RIVENDITORE

### CERTIFICATO DI GARANZIA

BENELLI ARMI S.p.A. garantisce i propri fucili e le proprie carabine per un periodo di 5 anni dalla data di acquisto (fa fede il documento fiscale di acquisto), contro difetti di fabbricazione e di materiale, relativi alle sole parti metalliche.

Il prodotto coperto dalla presente garanzia sarà riparato gratuitamente - fatta eccezione per eventuali spese di spedizione a carico dell'acquirente - dal **Centro Assistenza Benelli di Urbino** o dai **Riparatori Autorizzati Benelli**.

La validità del periodo di garanzia decorre dalla data del primo acquisto: ogni sostituzione di componenti o loro riparazione non comporta estensione del periodo di garanzia.

**In nessun caso l'acquirente avrà diritto alla sostituzione dell'arma completa.**

Sono esclusi dalla presente garanzia tutti i danni provocati da negligenza, da mancata manutenzione, da manomissione, da riparazione effettuata da personale non autorizzato, dall'utilizzo di munizioni non conformi alle Norme Internazionali, dalle munizioni caricate manualmente e/o ricaricate, da uso improprio dell'arma, non conforme alle avvertenze riportate sul libretto di Uso e Manutenzione o comunque causati da fattori estranei al normale utilizzo/funzionamento dell'arma stessa.

La BENELLI ARMI S.p.A. non è responsabile di danni diretti o indiretti di qualsiasi natura causati a persone, animali o cose, derivanti da incuria e/o imperizia nel maneggio dell'arma, oltre che da tutti i motivi elencati nel paragrafo precedente.



## CERTIFICATO DI GARANZIA

Per avere diritto alla garanzia, collegarsi al sito Benelli [www.benelli.it](http://www.benelli.it) alla voce “**Garanzia online**” oppure spedire in busta chiusa il presente certificato, compilato in tutte le sue parti e timbrato dal rivenditore con allegata copia dello scontrino di acquisto, all’indirizzo qui sotto stampato.

**BENELLI ARMI S.p.A.**

---

Via della Stazione, 50

---

61029 URBINO

---

ITALY

---







## CERTIFICATO DI GARANZIA

Per avere diritto alla garanzia, collegarsi al sito Benelli [www.benelli.it](http://www.benelli.it) alla voce **“Garanzia online”** oppure spedire in busta chiusa il presente certificato, compilato in tutte le sue parti e timbrato dal rivenditore, all’importatore a te più vicino. I suoi dati li potrai facilmente trovare nella sezione del sito [www.benelli.it](http://www.benelli.it) sotto la voce “Assistenza”.

---

---

---

---







## Indice

<b>USO • MANUTENZIONE</b> .....	13	<b>ACCESSORI E REGOLAZIONI:</b>	
Norme di Sicurezza .....	14	Perfect Fitting .....	30
Montaggio .....	17	Regolazione fine di piega e deviazione .....	30
Sicura .....	20	Strozzatore interno .....	34
Selettore di tiro .....	20	Smontaggio e sostituzione del nasello .....	36
Caricamento .....	21	Bindelle intercambiabili .....	37
- Munizioni da usare .....	22	<b>DISTINTE PARTI DI RICAMBIO</b> .....	39
Sparo .....	23	<b>ESPLOSI PARTI DI RICAMBIO</b> .....	295
Scaricamento .....	23		
- Disarmo martelli .....	24		
Smontaggio fucile .....	24		
Smontaggio guardia .....	25		
Montaggio guardia .....	27		
Manutenzione .....	28		
Montaggio fucile .....	29		

*Testo e illustrazioni del presente Manuale si riferiscono al fucile destro; le indicazioni "destra/o" oppure "sinistra/o" si riferiscono sempre al fucile idealmente imbracciato dall'utilizzatore.*

***Dati soggetti a modifiche senza impegno di preavviso.***



## NORME DI SICUREZZA

**AVVERTENZA: SI PREGA DI LEGGERE IL PRESENTE MANUALE PRIMA DI MANEGGIARE L'ARMA.**

**AVVERTENZA: SE MANEGGIATE NON CORRETTAMENTE, LE ARMI DA FUOCO POSSONO ESSERE PERICOLOSE, NONCHÉ POTENZIALE CAUSA DI GRAVI ED IRREPARABILI DANNI. LE NORME DI SICUREZZA QUI RIPORTATE VOGLIONO ESSERE UN IMPORTANTE RICHIAMO ALLA RESPONSABILITÀ CHE RICADE SUI POSSESSORI E GLI UTILIZZATORI DI ARMI DA FUOCO.**

### 1. NON PUNTARE MAI L'ARMA CONTRO UNA DIREZIONE CHE NON SIA PIÙ CHE SICURA.

Non puntare mai l'arma contro sé stessi o contro un'altra persona. Questo è di basilare importanza quando si carica o scarica l'arma. Quando ci si accinge a sparare ad un bersaglio, accertarsi di cosa vi sia dietro di esso. I proiettili possono superare 1,5 km di distanza. Se si manca il bersaglio o se il proiettile lo trapassa, dovete accertarvi che lo sparo non abbia causato danni o lesioni a qualcuno.



### 2. MANEGGIARE SEMPRE L'ARMA COME SE FOSSE CARICA.

Mai dare per scontato che l'arma sia scarica. L'unico modo sicuro per accertarsi che l'arma abbia la camera/camere di scoppio vuota è quello di aprirla e verificare visivamente e fisicamente che non vi siano presenti proiettili. Rimuovere o scaricare serbatoio e/o caricatore non significa che l'ar-

ma sia scarica o non possa sparare. Fucili e carabine possono essere controllati rimuovendo tutti i proiettili e successivamente aprendo ed ispezionando la camera di scoppio in modo tale da poter effettuare un'ispezione completa ed assicurarsi che non vi siano rimasti colpi all'interno.

### 3. CUSTODIRE L'ARMA IN UN LUOGO SICURO E NON ACCESSIBILE AI BAMBINI.

È vostro compito assicurarvi che i minori o altre persone non autorizzate non abbiano accesso all'arma. Per ridurre il rischio di incidenti ai minori, scaricate l'arma, mettetela sotto chiave e riponete le munizioni in una separata sede e sempre sotto chiave. Tenere sempre presente che i dispositivi utilizzati per prevenire incidenti - es. lucchetti per armi, chiusure per camere di scoppio ecc. non sono sufficienti ad impedire che altri possano utilizzare l'arma o utilizzarla in modo improprio. La custodia dell'arma in una cassetta di sicurezza apposita in acciaio sarebbe l'ideale per ridurre la probabilità che minori o persone non autorizzate possano utilizzare l'arma in modo improprio.

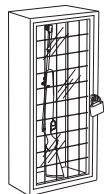

### 4. MAI SPARARE CONTRO SPECCHI D'ACQUA O SU SUPERFICI DURE.

Sparare contro specchi d'acqua, contro una roccia o altre superfici dure aumenta il rischio di rimbalzi o frammentazioni dei proiettili, che può voler dire colpire bersagli non voluti o limitrofi.





## 5. CONOSCERE LE CARATTERISTICHE DI SICUREZZA DELL'ARMA CHE STATE USANDO, TENENDO PRESENTE CHE I DISPOSITIVI DI SICUREZZA NON SOSTITUISCONO LE PROCEDURE DI UN MANEGGIO DELL'ARMA IN SICUREZZA.

Non affidarsi esclusivamente ai dispositivi di sicurezza al fine di prevenire incidenti. E' di assoluta importanza che conosciate ed osserviate le caratteristiche di sicurezza dell'arma che state maneggiando; gli incidenti comunque, possono essere maggiormente evitati se si seguono le procedure di un maneggio sicuro dell'arma, contenute nelle regole di sicurezza e all'interno di questo manuale.

Per familiarizzare ulteriormente con l'uso appropriato di questa o altre armi, si consiglia di seguire un corso sulla sicurezza delle armi tenuto da un professionista del settore, esperto in tecniche d'uso e procedure di sicurezza.

## 6. CONSERVARE L'ARMA IN MODO APPROPRIATO.

Custodire l'arma in modo che non si accumulino sporco o polvere nelle parti meccaniche. Seguendo le istruzioni contenute in questo manuale, pulire e lubrificare l'arma dopo ogni utilizzo per prevenire corrosione, danni alla canna/canne o accumulo di impurità che possano impedire all'arma di funzionare in caso di necessità. Controllare sempre l'interno e la camera/camere di scoppio prima di caricare l'arma per accertarsi che siano puliti e privi di ostruzioni. Sparare quando vi siano ostruzioni nella canna/canne o nella camera/camere di scoppio può causare l'esplosione della canna/canne e ferire voi o altre persone vicine. Nel caso si avverta un rumore anomalo



durante lo sparo smettere immediatamente di sparare, mettere la sicura e scaricare l'arma. Accertarsi che la camera/camere e la canna/canne siano libere da eventuali ostruzioni, come ad es. un proiettile bloccato all'interno a causa di munizioni difettose o inadatte.

## 7. UTILIZZARE MUNIZIONI APPROPRIATE.

Utilizzare solo munizioni di fabbrica, nuove munizioni realizzate secondo le seguenti specifiche industriali: CIP (Europa e altri paesi), SAAMI® (U.S.A.). Assicurarsi che i proiettili siano del calibro o del tipo adatti all'arma utilizzata. Il calibro dell'arma è contrassegnato chiaramente sulla canna/canne del fucile o sul carrello o canna della pistola. L'utilizzo di munizioni ricaricate o ricostruite può aumentare la probabilità di pressione eccessiva sulla cartuccia, esplosione del fondello o altri difetti delle munizioni che possano causare danni all'arma e ferire voi o altre persone vicine.

## 8. INDOSSARE SEMPRE OCCHIALI DI PROTEZIONE E TAPPI PER LE ORECCHIE QUANDO SI SPARA.

La probabilità che gas, polvere da sparo o frammenti metallici colpiscano e feriscano il tiratore mentre spara, è remota, ma nell'evenienza che questo succeda, i danni possono essere gravi, inclusa la possibilità di perdere la vista. Quando spara, il tiratore deve sempre indossare occhiali di protezione ad alta resistenza. Tappi per le orecchie o altri tipi di protezione di alta qualità aiutano a ridurre il rischio di danni provocati dallo sparo.







### 9. NON ARRAMPICARSI MAI SU ALBERI, RECINZIONI O OSTACOLI CON L'ARMA CARICA.

Aprire e svuotare la camera/camere di scoppio dell'arma e mettere la sicura prima di arrampicarsi o scendere da alberi o prima di scavalcare recinti o saltare fossati o altri ostacoli. Non tirare o spingere l'arma verso se stessi o verso un'altra persona. Scaricare sempre l'arma e controllare visivamente e fisicamente che il serbatoio/caricatore, il meccanismo di ricarica e la camera/camere di scoppio siano scarichi e che l'arma abbia l'otturatore aperto prima di darla in mano ad un'altra persona. Non prendere mai un'arma da un'altra persona a meno che non sia scarica, controllata fisicamente e visivamente per accertarsi che sia effettivamente scarica. Comunque prendere l'arma solo se aperta.



### 10. EVITARE L'USO DI BEVANDE ALCOLICHE O MEDICINALI CHE POSSANO DIMINUIRE I RIFLESSI E L'AUTOCONTROLLO MENTRE SI SPARA.

Non bere quando si spara. Se si assumono medicinali che possano diminuire i riflessi o l'autocontrollo, non maneggiare armi mentre si è sotto l'effetto del medicinale.



### 11. NON TRASPORTARE MAI UN'ARMA CARICA.

Scaricare sempre l'arma prima di riporla in un veicolo (camera/camere di scoppio, serbatoio/caricatore vuoti). Cacciatori e tiratori



devono caricare l'arma una volta giunti a destinazione, e solo quando sono sul punto di sparare. Se si detiene un'arma per difesa personale, lasciare la camera/camere di scoppio vuota riduce la possibilità di uno sparo involontario.

### 12. AVVERTENZE SULL'ESPOSIZIONE AL PIOMBO.

Scaricare l'arma in aree con scarsa ventilazione, pulire armi o maneggiare munizioni può comportare una esposizione al piombo e ad altre sostanze che possono causare danni alla respirazione, danni all'apparato riproduttivo ed altri gravi danni fisici. Sostare sempre in aree con buona ventilazione. Lavare accuratamente le mani dopo l'esposizione.

**AVVERTENZA:** è VOSTRA responsabilità conoscere e rispettare le leggi locali e statali che regolamentano il commercio, il trasporto e l'uso delle armi nel vostro paese.

**AVVERTENZA:** questa arma può togliere la vita a voi e agli altri! Siate sempre estremamente attenti nel maneggiare l'arma. Un incidente è quasi sempre la conseguenza del mancato rispetto delle norme di sicurezza dell'arma.

## Montaggio (da fucile imballato)

### Componenti confezione (fig. 1):

- a) blocco canne + astina
- b) calcio + bascula

- I componenti del fucile sono avvolti in involucri protettivi: rispettare **le norme ecologiche** per l'eventuale smaltimento.
- Anche se il fucile non è stato ancora utilizzato, è consigliabile **ispezionare** l'anima delle canne e accertarsi che siano pulite e libere da ostruzioni.

**AVVERTENZA:** non inserire le canne nella bascula con astina montata.

**AVVERTENZA:** rimuovere il copricanna in plastica (fig. 2).

### Per il primo montaggio dell'arma agire come segue:

- 1) Premere l'astina contro le canne e azionare contemporaneamente il **pulsante di sgancio** (fig. 3).

LEGENDA COLORI FRECCHE	
colore	descrizione
rosso	sequenza di smontaggio
verde	sequenza di montaggio
blu	indicazione
giallo	azionamento

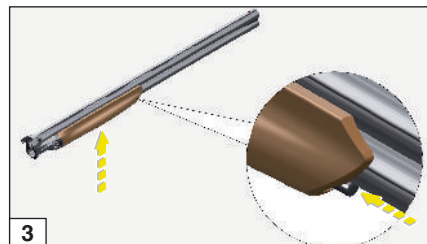
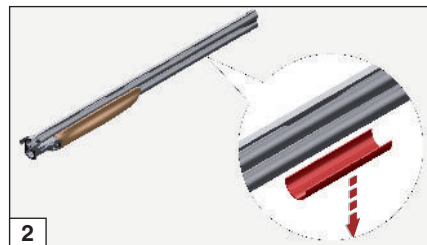
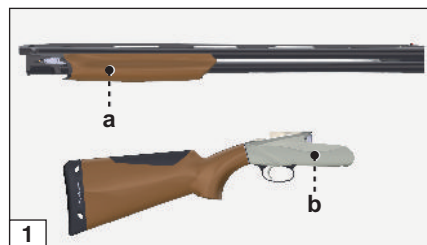



- 2) Ruotare leggermente e sfilare l'astina in avanti (verso il vivo di volata) (fig. 4).
- 3) Prendere l'assieme bascula e ruotare verso destra **la chiave di apertura** (fig. 5).

**AVVERTENZA:** l'apertura della chiave comanda l'armamento dei martelli.

**IMPORTANTE:** durante il montaggio la chiave **non va mai chiusa**.

- 4) Montare il blocco canne nella bascula: i perni bascula **devono calzare** le rispettive sedi sul blocco canne (fig. 6).

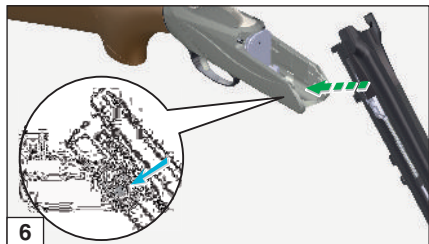
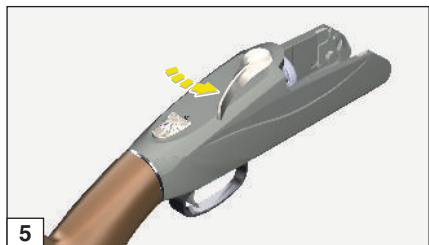
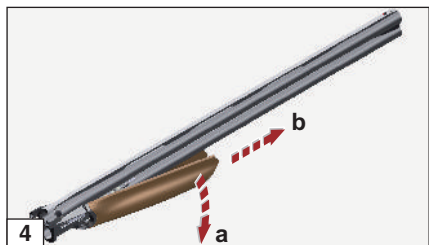



- 5) Per chiudere il fucile **bascolare dolcemente** il blocco canne verso l'alto (fig. 7).
- 6) Quando la chiave scatta verso il centro, le canne sono bloccate sulla bascula (fig. 8).
- 7) Posizionare l'astina sulle canne e agganciarne la croce alla bascula (fig. 9).
- 8) Ruotare l'astina verso l'alto e premere contro le canne per agganciare il meccanismo di blocco al tenone (fig. 10).

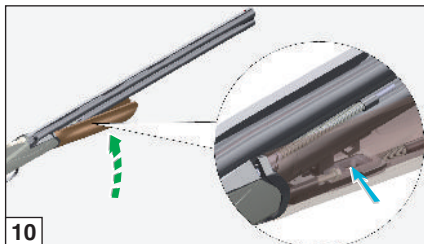
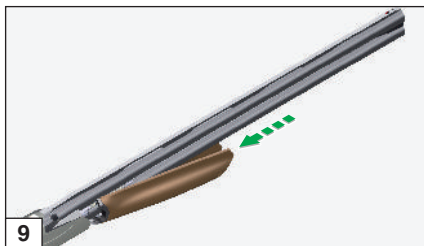



9) Quando il pulsante di sgancio ritorna nella posizione iniziale, l'astina è bloccata (fig. 11).

Ora il fucile è pronto per l'uso: attenersi scrupolosamente alle norme di sicurezza per la sua custodia.

## Sicura

Tenendo le canne del fucile orientate verso una direzione di sicurezza: inserire la sicura arretrandone la leva di comando: la lettera "S" deve essere completamente visibile (fig. 12).

**AVVERTENZA:** nel caso di fucili provvisti di "Sicura Automatica", la sicura viene automaticamente inserita dall'azionamento della chiave nella fase di apertura del fucile.

**ATTENZIONE:** la sicura, sia manuale che automatica, è un dispositivo meccanico e non un sostituto della responsabilità dell'utilizzatore del fucile. Tutte le operazioni di montaggio/smontaggio e manutenzione devono essere eseguite a SICURA INSERITA.

## Selettore di tiro

Il fucile è dotato di "monogrillo selettivo"; la posizione del selettore identifica con un PUNTO ROSSO la prima canna che sparerà azionando il grilletto:

1) selettore a destra = prima canna (inferiore, fig. 13);

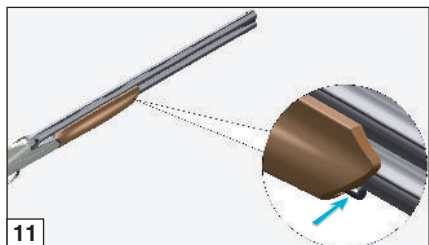

11

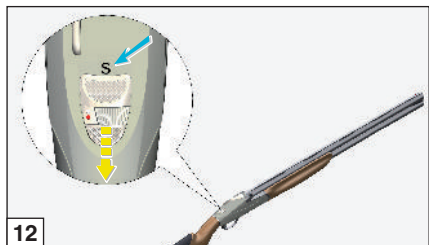

12

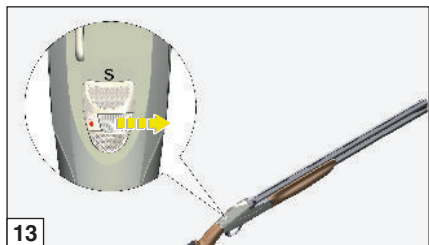

13



2) selettore a sinistra = **seconda canna** (superiore, fig. 14).  
Tirando il grilletto si spara per prima la canna selezionata.

## Caricamento

**Prima di utilizzare il fucile è opportuno prendere confidenza con tutte le operazioni di caricamento e scaricamento:** leggere con attenzione le operazioni di seguito descritte fino ad averne la completa padronanza.

Tenere sempre le dita fuori dalla guardia se non avete intenzione di sparare.

Prima di ogni sessione di caccia o di tiro, smontare il fucile e verificare che gli strozzatori siano presenti, puliti, serrati completamente e adeguati alle munizioni.

**ATTENZIONE:** sulle canne sono stampigliate le indicazioni di calibro e cameratura del fucile (fig. 15).

- 1) Ruotare la chiave di apertura e basculare le canne verso il basso (fig. 16).
- 2) Ispezionare visivamente l'interno delle canne; procedere quindi al caricamento.

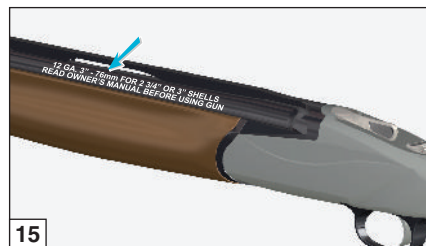
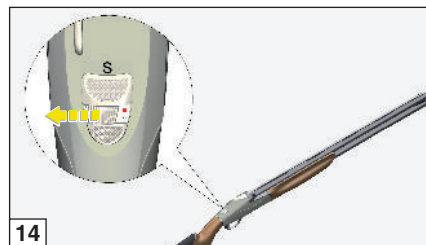



- 3) Inserire le cartucce del calibro corretto nelle camere (fig. 17).
- 4) Chiudere il fucile e assicurarsi che la chiave sia scattata nella posizione illustrata in figura 18.

### Munizioni da usare

Il funzionamento dell'arma è garantito con cartucce a chiusura orlata o stellare e caricate con pallini sia di piombo che di acciaio.

**ATTENZIONE:** non usare **mai** cartucce con bossolo **la cui lunghezza superi** quella della camera di scoppio (fig. 15).

**La mancata osservanza di questa regola comporta gravi conseguenze sia per il tiratore che per l'arma.**

*I fucili Benelli non richiedono regolazione alcuna per qualsiasi munizionamento impiegato.*

**Tutti i fucili Benelli sono sottoposti alla prova forzata di 1370 bar presso il Banco Nazionale di Prova di Gardone Valtrompia (Brescia).**



17

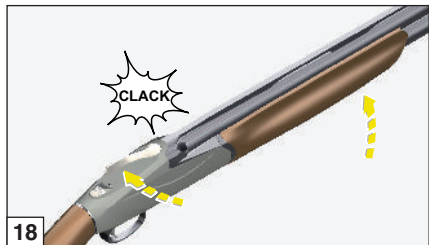

18

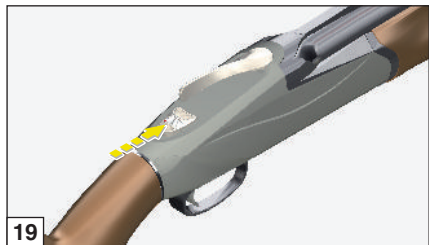

19



## Sparo

- 1) Spingere in avanti **la leva della sicura** (lettera "S" coperta fig. 19): tirando il grilletto si spara il primo colpo.
- 2) Sparato il primo colpo, rilasciare completamente il grilletto: il fucile si predispone automaticamente al secondo sparo, senza azionare il selettore di tiro. Tirare il grilletto e sparare il secondo colpo.

### ATTENZIONE

**SE IL FUCILE NON SPARA, PUNTARE LE CANNE IN DIREZIONE DI SICUREZZA E INSERIRE LA SICURA.**

**ATTENDERE ALMENO 1 MINUTO, APRIRE IL FUCILE ED ESTRARRE MANUALMENTE LA CARTUCCIA NON SPARATA.**

## Scaricamento

**Durante l'operazione attenersi scrupolosamente alle norme di sicurezza.**

- 1) Puntare le canne verso una direzione di sicurezza e **inserire la sicura** (fig. 20).
- 2) Ruotare la chiave di apertura verso destra e basculare le canne in basso (fig. 21).

**IMPORTANTE:** all'apertura del fucile dopo lo sparo, gli estrattori **espellono** solo i bossoli vuoti e sollevano le cartucce non sparate, facilitandone l'estrazione manuale (fig. 22).

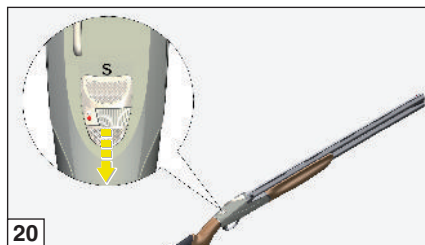





## Disarmo martelli

Dopo aver scaricato il fucile e prima di metterlo a riposo, è opportuno **disarmare i martelli** per scaricare la tensione delle molle che li azionano.

Per scaricare i martelli, è consigliato utilizzare apposite **finte-cartucce** "salva-percussori" (fig. 23) reperibili nelle armerie, che consentono lo sparo "in bianco".

- 1) Caricare normalmente il fucile con le finte-cartucce "salva-percussori".
- 2) Tirare il grilletto per scaricare il primo martello.
- 3) Spostare il selettore di tiro, tirare il grilletto e scaricare il secondo martello.

Ora è possibile riporre il fucile.

**AVVERTENZA:** l'apertura della chiave comanda automaticamente il riarmo dei martelli.

## Smontaggio fucile

Durante le operazioni di smontaggio attenersi scrupolosamente alle norme di sicurezza.

- 1) Inserire la sicura (vedi paragrafo "SICURA").

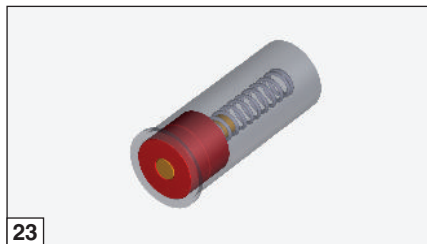

23

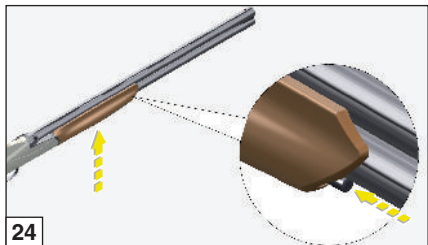

24

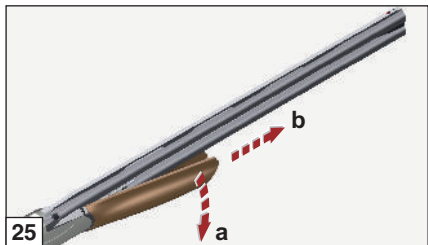

25



- 2) Premere l'astina contro le canne e azionare contemporaneamente il pulsante di sgancio astina (fig. 24).
- 3) Ruotare leggermente e sfilare l'astina, estraendola dalla bascula (fig. 25).
- 4) Ruotare verso destra la chiave di apertura (fig. 26).
- 5) Basculare le canne verso il basso, tenendole saldamente per impedire che si sfilino del tutto dai perni e possano cadere.
- 6) Sollevare leggermente le canne e liberarle dalla bascula (fig. 27).

**AVVERTENZA:** se ancora inserite, **estrarre** le finte-cartucce "salva-percussori".

## Smontaggio guardia

**AVVERTENZA:** NON effettuare lo smontaggio della guardia a fucile montato, seguire sempre la sequenza di smontaggio indicata nelle pagine precedenti.

**AVVERTENZA:** Per tutte le operazioni a seguire, avere cura di NON AZIONARE IL GRILLETTO, i martelli devono rimanere in posizione armata per lo smontaggio della guardia. In caso di azionamento involontario del grilletto durante lo smontaggio, si consiglia di non forzare l'estrazione della guardia, ma di riportarla in posizione inserendola nella propria sede e riarmare nuovamente i martelli tramite la chiave di apertura.

- 1) Chiudere la chiave di apertura premendo verso l'interno il perno sulla bascula (fig. 28).

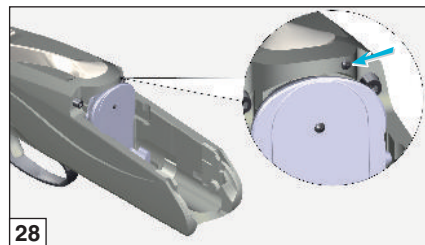



- 2) La chiave scatta in posizione di chiusura (fig. 29).
- 3) Impugnare la bascula come in figura 30/1, quindi inserire l'attrezzo in dotazione nell'apposito foro (la curvatura del gambo deve seguire il profilo posteriore del sottoguardia); **premere** con l'attrezzo, fino ad ottenere lo svincolo della guardia dalla bascula (la parte posteriore fuoriesce leggermente dal profilo bascula). Esercitando una leggera pressione sulla guardia, rimuovere l'attrezzo (fig. 30/2).
- 4) Ruotare leggermente la guardia (fig. 31 - a) affinché la parte posteriore sporga dalla bascula di circa mezzo centimetro, quindi tirare la guardia verso il calcio (fig. 31 - b) fino a liberare anche la parte anteriore dalla bascula. La guardia può essere ora estratta perpendicolarmente al suo alloggiamento nella bascula (fig. 31 - c).

**AVVERTENZA:** Una rotazione eccessiva della guardia nella fase di smontaggio, ne impedisce la successiva estrazione dalla bascula.

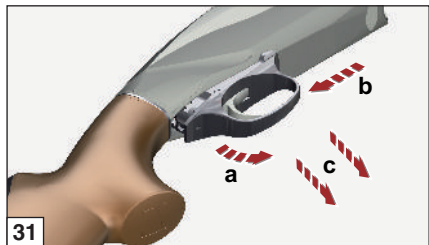
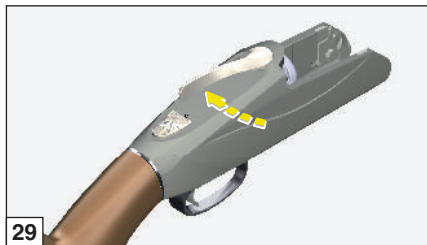
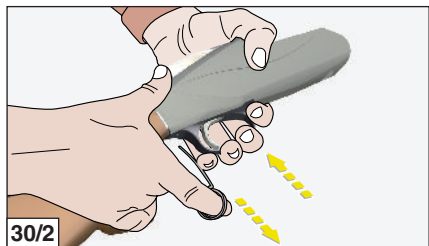
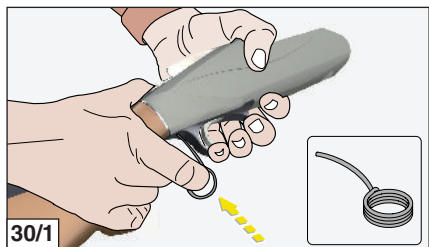



## Montaggio guardia

**AVVERTENZA:** Accertarsi che la chiave di apertura sia chiusa, in caso contrario agire come indicato nel paragrafo “Smontaggio guardia” (vedi figg. 28-29).

**AVVERTENZA:** Se a guardia smontata avete azionato il grilletto, prima di rimontarla è necessario riarmare i martelli spingendoli all'interno (fig. 32).

- 1) Inserire la guardia perpendicolarmente al suo alloggiamento nella bascula, quindi posizionare **il dente anteriore della guardia** (fig. 33) nella sede all'interno della bascula. Guardia e bascula in questo punto devono accoppiarsi perfettamente, accertarsi che non ci sia luce tra il profilo anteriore della guardia e la bascula.
- 2) Ruotare la guardia premendola in sede fino al fissaggio a scatto (fig. 34). A guardia correttamente montata, il profilo esterno accoppia perfettamente con la bascula.

## Prima di riporre il fucile nella valigetta

- 1) **Scaricare** entrambi i martelli azionando il grilletto per la prima canna.
- 2) Spostare il selettore sulla seconda canna e azionare di nuovo il grilletto.
- 3) Montare l'astina sulle canne (vedi operazione descritta in precedenza).





## Manutenzione

**Prima di effettuare qualunque tipo di intervento sul fucile, accertarsi sempre che le camere di scoppio siano completamente vuote!**

(Leggere attentamente le istruzioni di caricamento e scaricamento dell'arma).

Per l'estrema semplicità costruttiva e per l'accurata scelta dei materiali, il sovrapposto Benelli **non richiede** particolari interventi di manutenzione.

**Si consiglia** quindi di effettuare:

- 1) La normale pulizia **delle canne e delle camere di scoppio** dopo l'uso.
- 2) Eliminare con una periodica pulizia e lubrificazione gli **eventuali residui di polvere** (o materiali estranei) dal gruppo guardia e dai fori di alloggiamento dei perni chiusura canne (fig. 35).
- 3) Per la buona conservazione dell'arma, si consiglia di tenere **lubrificate le parti soggette** agli agenti atmosferici.
- 4) Allentare lo strozzatore utilizzando la chiave in dotazione e svitare manualmente in senso antiorario.
- 5) Pulire accuratamente le sedi di alloggiamento degli strozzatori e la filettatura nelle canne, utilizzando un apposito attrezzo pulisci filetti.

- 6) Utilizzare uno scovolo di bronzo spruzzato di olio Benelli per pulire il filetto degli strozzatori.
- 7) Applicare un leggero velo di olio Benelli nella sede delle canne e sugli strozzatori.
- 8) Avvitare manualmente gli strozzatori in senso orario e serrare, utilizzando la chiave in dotazione, fino a quando non siano completamente in battuta nei rispettivi alloggiamenti all'interno delle canne (fig. 36).

**AVVERTENZA:** in caso di strozzatori con prolunga esterna, dopo averli avvitati, è sufficiente serrarli a mano con una certa forza.

- 9) Togliere la chiave dalla canna dopo aver avvitato gli strozzatori (fig. 37).

**NB:** tutte le canne sono **cromate** internamente.

**NOTA:** quando si esegue la pulizia di canne con strozzatori interni, lasciare lo strozzatore installato, al fine di evitare l'accumulo di residui nel filetto di attacco dello strozzatore interno alla canna.

Per una corretta manutenzione dell'arma, **utilizzare il set di pulizia Benelli** (non in dotazione).

Per la lubrificazione e protezione delle parti meccaniche **si consiglia l'utilizzo dell'olio Benelli** (fig. 38).



Per la pulizia degli altri componenti dell'arma (calcio e astina in legno, in tecnopolimero o verniciati), Benelli suggerisce l'utilizzo di prodotti specifici, evitando che queste parti vengano a contatto **con olii contenenti solventi o sostanze chimiche in genere, che potrebbero provocare distacco o variazione delle superfici.**

## Montaggio fucile

Ripetere le operazioni da 1 a 9 descritte a pagina 17 e 20.

Per il montaggio della guardia ripetere le operazioni a pagina 27.

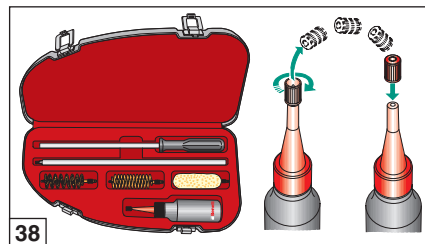
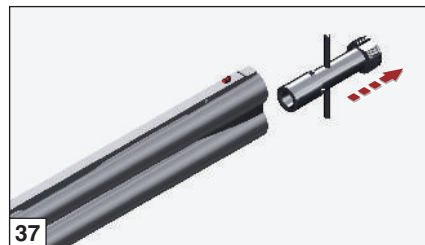
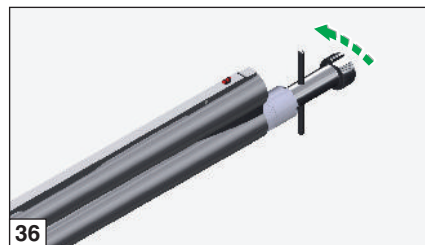
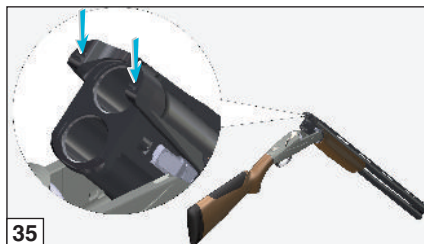



## ACCESSORI E REGOLAZIONI

### PERFECT FITTING

#### Regolazione fine di piega e deviazione

**Prima di effettuare qualunque tipo di intervento sul fucile, accertarsi sempre che le camere di scoppio siano completamente vuote!** (Leggere attentamente le istruzioni di caricamento e scaricamento dell'arma).

Con l'utilizzo dei componenti del **"kit variazione piega"** in dotazione, si può variare la piega del calcio al tallone da 42,5 mm fino a 65 mm con un passo di 2,5 mm, e la deviazione del calcio di 3 o 6 mm DESTRA oppure di 3 o 6 mm SINISTRA, misurati sull'asse del calciolo. Le configurazioni di piega-deviazione disponibili sono pertanto **quaranta**, come indicato in tabella.

Valutare se la piega e la deviazione si adattano perfettamente alla vostra persona, oppure se il calcio risulta basso, alto, troppo o poco deviato.

**NOTA:** la piega e la deviazione ideale si hanno quando, imbracciando l'arma in modo istintivo e naturale, l'occhio si trova perfettamente sulla linea di mira.

**Esempio:** se il calcio è troppo basso, quindi la piega è troppo elevata, selezionare un valore di piega inferiore. Se il calcio è troppo deviato selezionare un valore di deviazione ridotto.

Il procedimento di sostituzione è il seguente (fig. 39):

1) **Svitare le due viti di fissaggio "1"** e staccare il **calciolo "2"** (cacciavite a croce).

**AVVERTENZA:** per non danneggiare i calcioli, **spalmare** la punta del cacciavite con vaselina o grasso.

2) **Svitare le due viti di fissaggio "3"** ed estrarre il **kit comfort "4"** dal calcio (cacciavite a croce).

3) **Svitare il dado di bloccaggio calcio "5"** (chiave esagonale da 13 mm).

4) **Sfilare dal tirante il dado "5", la rondella elastica "6", il piastrino di serraggio calcio "7", il calcio "8", lo spessore deviazione "9" e lo spessore piega "10"**.

5) Montare sul tirante **lo spessore piega selezionato "10"**, con il lato **stampigliatura prescelto** rivolto verso il calcio.

6) Rimontare **lo spessore deviazione "9"**, desiderato con il lato stampigliatura prescelto (vedi istruzioni per l'abbinamento) rivolto verso il calcio.

7) Puntare le canne verso il pavimento e montare **il calcio**, infilare il corrispondente **piastrino di serraggio "7"** nel calcio stesso, con il lato stampigliatura lettera prescelto rivolto verso il calciolo.

8) Montare **la rondella elastica "6" e il dado "5"** sul tappo tirante e **serrare a fondo**.



- 9) Rimontare il **kit comfort "4"** all'interno del calcio e fissarlo con **le due viti "3"** (cacciavite a croce).
- 10) Rimontare il **calciolo "2"** e fissarlo con **le due viti "1"** (cacciavite a croce).

Variando la piega del fucile ne avete ovviamente cambiato la posizione di sparo: **è opportuno** effettuare una serie di tiri per assicurarsi che la nuova configurazione si adatti alla vostra corporatura e al vostro stile.

**AVVERTENZA:** a modifica della piega avvenuta, assicurarsi che il calcio sia regolarmente bloccato alla bascula. Dopo i primi colpi sparati ripetere il controllo ed, in caso di necessità, procedere ad ulteriore bloccaggio del calcio, serrando ulteriormente il dado con l'apposita chiave.

IT

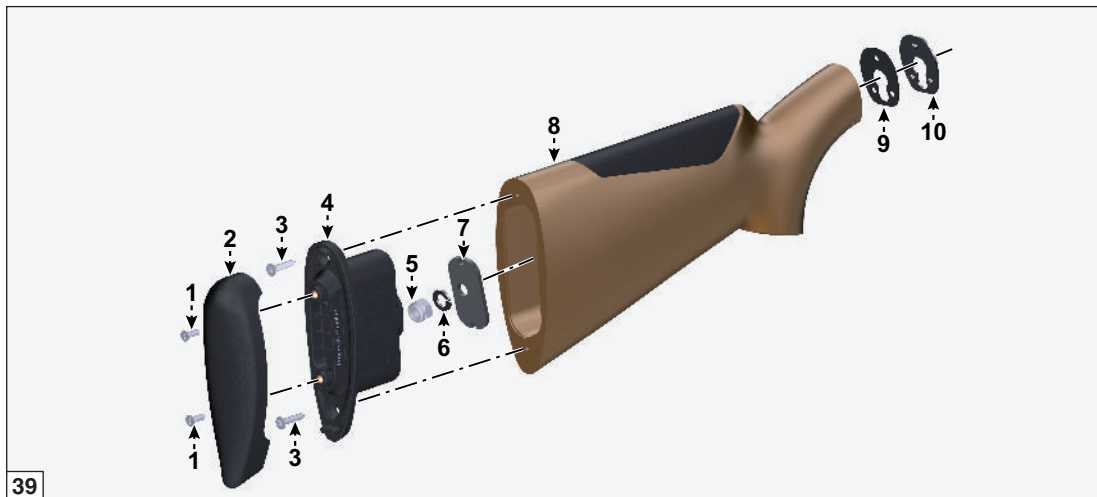





### Istruzioni per l'abbinamento dei piastrini (fig. 40)

- Le lettere **(A-B-C-D-Z)** identificano il piastrino **VARIAZIONE PIEGA** in plastica (n. 1 figura 40) ed il piastrino di **SER-RAGGIO** in acciaio (n. 3 figura 40), che presenta inoltre il riferimento **DX** o **SX** a seconda della deviazione desiderata.
  - Gli spessori **DEVIAZIONE** (n. 2 figura 40) disponibili sono quattro, così identificati dalle denominazioni stampigliate sui due lati:
    - **DX3; DX6** (rovesciati: **SX3; SX6**) consentono la deviazione del calcio a **DESTRA** o **SINISTRA** di 3 mm o 6 mm (misurati sull'asse del calciolo).
    - **DX3 - 1/2 DROP; DX6 - 1/2 DROP** (rovesciati: **SX3 - 1/2 DROP; SX6 - 1/2 DROP**) oltre alla deviazione di 3 mm o 6 mm, consentono la regolazione fine della piega del calcio, consentendo di **DIMINUIRNE IL VALORE** di 2,5 mm (sulla misura del piastrino **VARIAZIONE PIEGA** abbinato, rilevata al tallone).
- \* **AVVERTENZA:** per configurazioni con **canna 30" (76 cm)**, il valore di **PIEGA AL TALLONE** effettivo è **maggiorato di 2,5 mm** rispetto al valore riportato in tabella per il corrispondente abbinamento dei piastrini.

Esempio:





Tabella PERFECT FITTING (fig. 41)

La tabella mostra la combinazione di piastrini necessaria ad ottenere la piega/deviazione desiderata, tra le 40 opzioni disponibili.

Valori di piega e deviazione in <b>millimetri</b> . <i>Nota: le misure indicate sono suscettibili di variazioni minimali.</i>		DEVIAZIONE SINISTRA (SX)			DEVIAZIONE DESTRA (DX)								
		- 6		- 3	+ 3		+ 6						
		Z	SX6 -1/2 DROP	Z SX	Z	SX3 -1/2 DROP	Z SX	Z	DX3 -1/2 DROP	Z DX	Z	DX6 -1/2 DROP	Z DX
PIEGA (DROP) *	42,5	Z	SX6 -1/2 DROP	Z SX	Z	SX3 -1/2 DROP	Z SX	Z	DX3 -1/2 DROP	Z DX	Z	DX6 -1/2 DROP	Z DX
	45	Z	SX6 -1/2 DROP	Z SX	Z	SX3 -1/2 DROP	Z SX	Z	DX3 -1/2 DROP	Z DX	Z	DX6 -1/2 DROP	Z DX
	47,5	A	SX6 -1/2 DROP	A SX	A	SX3 -1/2 DROP	A SX	A	DX3 -1/2 DROP	A DX	A	DX6 -1/2 DROP	A DX
	50	A	SX6 -1/2 DROP	A SX	A	SX3 -1/2 DROP	A SX	A	DX3 -1/2 DROP	A DX	A	DX6 -1/2 DROP	A DX
	52,5	B	SX6 -1/2 DROP	B SX	B	SX3 -1/2 DROP	B SX	B	DX3 -1/2 DROP	B DX	B	DX6 -1/2 DROP	B DX
	55	B	SX6 -1/2 DROP	B SX	B	SX3 -1/2 DROP	B SX	B	DX3 -1/2 DROP	B DX	B	DX6 -1/2 DROP	B DX
	57,5	C	SX6 -1/2 DROP	C SX	C	SX3 -1/2 DROP	C SX	C	DX3 -1/2 DROP	C DX	C	DX6 -1/2 DROP	C DX
	60	C	SX6 -1/2 DROP	C SX	C	SX3 -1/2 DROP	C SX	C	DX3 -1/2 DROP	C DX	C	DX6 -1/2 DROP	C DX
	62,5	D	SX6 -1/2 DROP	D SX	D	SX3 -1/2 DROP	D SX	D	DX3 -1/2 DROP	D DX	D	DX6 -1/2 DROP	D DX
	65	D	SX6 -1/2 DROP	D SX	D	SX3 -1/2 DROP	D SX	D	DX3 -1/2 DROP	D DX	D	DX6 -1/2 DROP	D DX

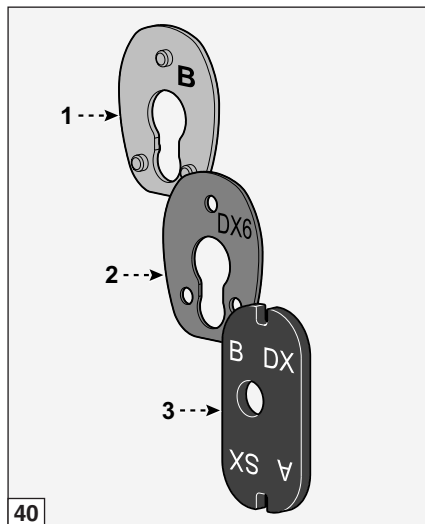
41



## Strozzatore interno

Prima di effettuare qualunque tipo di intervento sul fucile, accertarsi sempre che le camere di scoppio siano completamente vuote! (Leggere attentamente le istruzioni di caricamento e scaricamento dell'arma).

Le canne con strozzatori interni hanno in dotazione vari tipi di strozzatori.

**ATTENZIONE:** prima di utilizzare l'arma, assicurarsi sempre che le canne abbiano uno strozzatore correttamente montato.

**ATTENZIONE:** lo strozzatore interno correttamente montato non deve sporgere dalla volata della canna. Utilizzare solo strozzatori Benelli della lunghezza adeguata alla sede sulla canna.

Per cambiare o pulire lo strozzatore interno agire nel seguente modo:

- 1) **Svitare** lo strozzatore interno utilizzando la speciale **chiave dentata** in dotazione all'arma e sfilarlo completamente dalla sede della canna (fig. 42).
- 2) Qualora la sede filettata dello strozzatore sulle canne **sia molto sporca**, pulirla utilizzando la parte opposta della chiave.
- 3) Rimontare nella sede canna il tipo di strozzatore desiderato, avendo cura di **inserirlo** all'interno delle canne **dalla parte non filettata** (fig. 43); avvitarlo poi sul filetto delle canne stessa.
- 4) Completare il montaggio dello strozzatore serrandolo con l'apposita chiave dentata (fig. 44).

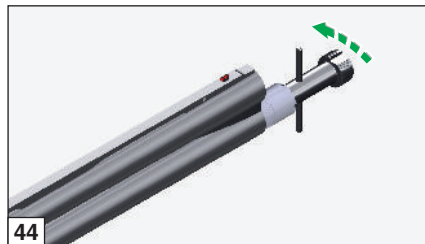
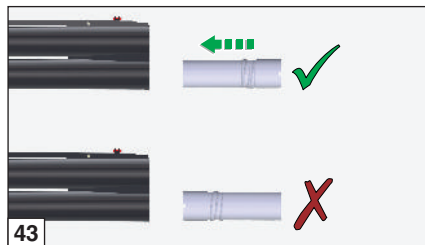
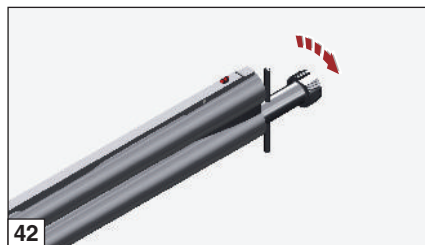



**ATTENZIONE:** lo strozzatore correttamente montato **non deve sporgere** dalla volata della canna (fig. 45).

**ATTENZIONE:** prima di riutilizzare l'arma, **assicurarsi di aver tolto** la chiave per lo strozzatore **dalla volata** della canna (fig. 46).

*Prima di lasciare l'arma inutilizzata per un lungo periodo, è consigliabile la pulizia dello strozzatore interno e della sua sede nella volata della canna.*

Gli **strozzatori Benelli** sono marcati per una rapida identificazione (fig. 47). Le intacche sulla **parte frontale** di ogni strozzatore permettono un rapido riconoscimento della strozzatura, anche quando lo strozzatore è montato.

INTACCHE	STROZZATURA	SIMBOLO	PALLINI D'ACCIAIO
I	Full	X	NO
II	Improved Modified	XX	NO
III	Modified	XXX	OK
IIII	Improved Cylinder	XXXX	OK
IIIII	Cylinder	XXXXX	OK

**ATTENZIONE:** prima di utilizzare cartucce a pallini d'acciaio, assicurarsi che lo strozzatore montato sulla canna riporti la scritta **STEEL SHOT – OK**.

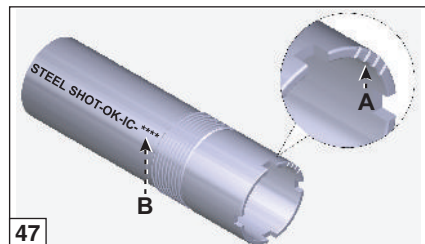
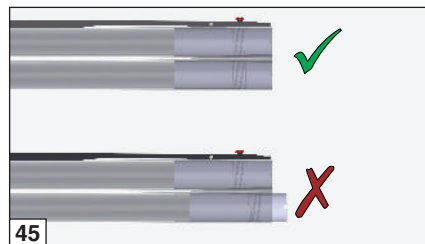

A Intacche

B Simbolo



**ATTENZIONE:** prima di ogni impiego del fucile, accertarsi che nelle canne **siano installati** gli strozzatori conformi alle munizioni in uso, verificando inoltre che siano puliti e serrati correttamente nelle loro sedi.

**ATTENZIONE:** **non sparare mai** senza gli strozzatori previsti: la filettatura delle canne priva dello strozzatore **può essere danneggiata** dallo sparo e causare poi rosate irregolari. Inoltre, può **trattenere** residui oppure frammenti delle munizioni, con possibile **ostruzione delle canne**.

## Smontaggio e sostituzione del nasello

Per lo smontaggio e la sostituzione del nasello agire nel modo seguente:

1) **Utilizzando un cacciavite a croce, svitare le due viti di fissaggio "1"** e staccare **il calciolo "2"** (vedi fig. 39).

**AVVERTENZA:** per non danneggiare i calcioli, **spalmare** la punta del cacciavite con vaselina o grasso.

2) Con il medesimo cacciavite, **svitare le due viti di fissaggio "3"** ed estrarre **il kit comfort "4"** dal calcio (vedi fig. 39).

3) Agendo dal lato posteriore del calcio ed utilizzando l'apposito foro, premere con la punta del cacciavite il nasello sul suo lato inferiore, fino a sbloccarlo dal fissaggio posteriore, quindi sollevarlo per rimuoverlo dal calcio (fig. 48).

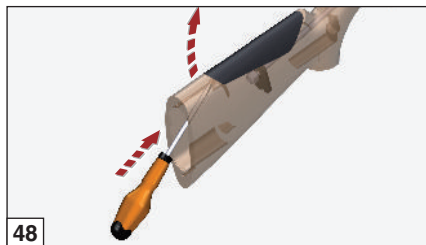

48

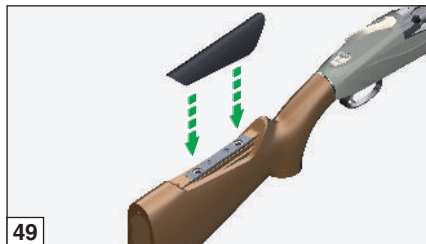

49



- 4) Per montare il nasello sostitutivo, posizionarlo con i due perni presenti sul lato inferiore in corrispondenza degli alloggiamenti presenti sulla guida del calcio, quindi premere a fondo fino al bloccaggio a scatto (fig. 49).

**AVVERTENZA:** il nasello correttamente montato si allinea senza discontinuità con il profilo esterno del calcio.

- 5) Procedere al montaggio del **kit comfort "4"** e quindi del **calciolo "2"** sul calcio (vedi fig. 39).

## Bindelle intercambiabili

**Prima di effettuare qualunque tipo di intervento sul fucile, accertarsi sempre che le camere di scoppio siano completamente vuote!** (Leggere attentamente le istruzioni di caricamento e scaricamento dell'arma).

Come standard, l'arma è dotata della bindella bassa.

La sua sostituzione con le altre versioni è di facile esecuzione, agendo come segue:

- 1) **Svitare e sfilare** la vite di fissaggio bindella, posizionata sull'estremità anteriore delle canne, all'altezza del mirino (fig. 50).
- 2) **Sollevarre e sfilare** la bindella dagli alloggiamenti sulle canne, tirandola in avanti (figg. 51-52).

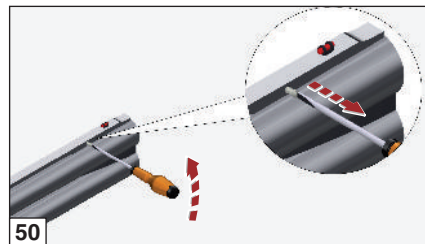



- 3) Procedere al montaggio della bindella desiderata, avendo cura di **calzare correttamente** gli alloggiamenti, facendo poi **aderire** la bindella stessa alle canne per tutta la sua lunghezza (fig. 53).
- 4) Bloccare la bindella con la vite di fissaggio (fig. 54).

**ATTENZIONE:** le viti di regolazione sulla croce (fig. 55) e sul tenone (fig. 56), sono tarate in fabbrica per garantire la migliore maneggevolezza dell'arma, eventuali regolazioni devono essere effettuate da personale specializzato, presso i Centri di Assistenza.

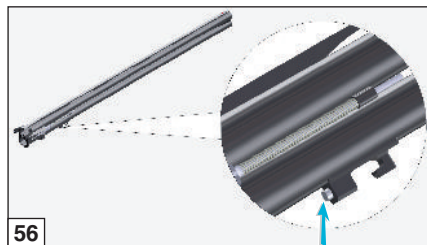
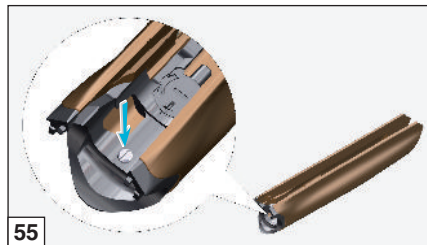
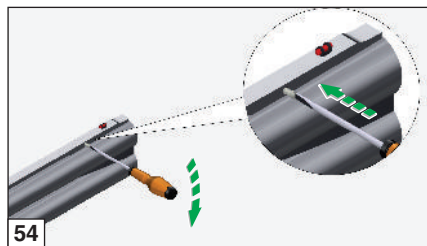



## Distinte Parti di Ricambio

Per ordinare i pezzi di ricambio è indispensabile precisare il calibro, il modello e la matricola.  
I codici elencati sono riferiti alle rispettive tavole ricambi (pag. 295).

Tavola 1

Pos. N.	Descrizione
1	Assieme guardia completa
2	* Leva sicura automatica <i>(solo per versioni che la prevedono)</i>
3	Vite
4	Supporto guardia
5	Molla guida martello
6	Molla martello
7	Martello
8	Molla piastra finecorsa martelli
9	Piastra finecorsa martelli
10	Molla leva di scatto
11	* Assieme disconnettore <i>(solo per versioni che lo prevedono)</i>
12	Leva di scatto
13	Rullino

Pos. N.	Descrizione
14	Rullino
15	Bilanciere seconda canna
16	Distanziale bilancieri
17	Bilanciere prima canna
18	Perno rotazione bilanciere
19	Guardia
20	Massa inerziale selettore
21	Assieme grilletto-selettore completo
22	Molla richiamo grilletto
23	Rullino
24	Rullino





Tavola 2

Pos. N.	Descrizione
1	Molla
2	Assieme piastra di chiusura
3	Percussore
4	Molla percussore
5	Rullino
6	Tassello rotazione piastra di chiusura
7	Perno chiusura canne
8	Inserto camme espulsore sx
9	Perno
10	Inserto sx rotazione croce
11	Inserto dx rotazione croce
12	Inserto camme espulsore dx
13	Gommino fissaggio guardia
14	Assieme leva di armamento
15	Vite
16	Tassello chiusura canne
17	Molla
18	Vite
19	Pistoncino fissaggio guardia
20	Molla
21	Boccola fissaggio guardia

Pos. N.	Descrizione
22	Piastrino variazione piega
23	Piastrino deviazione
24	Tirante calcio
25	Piastrino serraggio calcio
26	Rosetta
27	Dado
28	Piastrino ritegno sicura
29	Molla speciale posizionamento sicura
30	Assieme leva sicura-selettore
31	Boccola fermo chiave
32	Perno sbloccaggio chiave
33	Chiave di apertura
34	Molla
35	Perno fermo chiave



Tavola 3

Pos. N.	Descrizione
1	Assieme bindella bassa caccia
2	Mirino fluorescente
3	Vite fissaggio bindella
4	Strozzatore
5	Assieme anello per portabretella
6	Portabretella amovibile
7	Grano di contrasto croce
8	Grano
9	Molla espulsore
10	Perno guida molla estrattore
11	Rullino
12	* Assieme kit leva agganciamento espulsore (solo per centri assistenza autorizzati)
13	Espulsore
14	Pressore leva agganciamento espulsore
15	Molla
16	Rullino
17	Molla richiamo estrattore
18	Perno impulso estrattore
19	Perno
20	Sfera

Pos. N.	Descrizione
21	Rullino
22	Asta scollamento
*	Estrattore <b>Nota: non vendibile, sostituzione presso Assistenza Clienti Benelli.</b>



Tavola 4

Pos. N.	Descrizione
1	Kit calciolo poliuretano lungo
2	Vite
3	Calciolo poliuretano corto
4	Vite autofilettante
5	Assieme Case Comfort
6	Nasello gel alto
7	Assieme calcio standard (L.O.P. 375-385 mm)
8	Assieme calcio medio (L.O.P. 365 mm)
9	Nasello poliuretano basso
10	Vite autofilettante
11	Basetta nasello
12	Perno per portabretella
13	Portabretella amovibile
14	Assieme croce completa
15	Grano contrasto astina
16	Tappo molla croce
17	Assieme molle contrasto
18	Croce
19	Tassello agganciamento astina
20	Rosetta
21	Vite

Pos. N.	Descrizione
22	Astina legno
23	Pulsante astina
24	Molla pulsante astina



NOTICE ISSUED IN COMPLIANCE WITH ARTICLE 13 OF LEGISLATIVE DECREE 196/2003, THE "PERSONAL DATA PROTECTION LAW"

1. Personal data that you provide directly to Benelli Armi or that is collected by Benelli Armi through authorised retailers/importers will be used for the following purposes:

- the issue of a Certificate of Warranty for the product you have purchased and provision of the technical assistance and services connected with it, as described in the General Conditions specified in the warranty;
- direct marketing (sales communications and advertising, newsletters, direct sales, market research);
- consumer profiling by analysis of habits and product choices;
- statistical activities and market research.

2. Personal data will be processed using manual, automatic and computerised methods by personnel expressly designated by the Holder as Data Processing Officers and/or Data Managers.

3. Benelli Armi may divulge your personal data to controlling, controlled and/or associated companies, and to companies that provide Benelli Armi with specific services, e.g. data processing companies delivering and managing IT services, companies and studios providing Benelli Armi with services and consulting, transport companies and carriers involved in the shipment of goods and customs practices. Your personal data shall not be diffused further.

4. With your prior consent, Benelli Armi may divulge your personal data to authorised retailers of Benelli Armi products and to other companies in order to permit them to send you their own promotional communications and advertising on goods and services similar to those offered by Benelli Armi.

5. Conferment of your personal data is entirely voluntary, but your refusal to confer it in part or in whole may make it impossible for Benelli Armi to issue a Certificate of Warranty for the product you have purchased. Refusal to confer personal data for the purposes of marketing, profiling and communication to third parties also for marketing purposes does not affect your registration for a Certificate of Warranty, or the issue of

the same, but will prevent you receiving marketing communications from Benelli Armi and other companies who supply goods and services similar to those offered by Benelli Armi. The Holder of your personal data is Benelli Armi S.p.A., via della Stazione 50, 61029 Urbino, PU, Italy.

The Data Manager responsible for its processing is Lorenzo Caldari, domiciled for the purpose at the registered offices of the Holder.

6. You may, at any time exercise the rights granted you under Article 7 of Legislative Decree 196/03. In particular you may obtain confirmation as to whether your personal data is held or not (and its nature and origin), verify its correctness, add to it, update it, correct it, or have it deleted. To exercise these rights, send an e-mail to the Data Processing Manager, Lorenzo Caldari, at [privacy@benelli.it](mailto:privacy@benelli.it)

If you consent to the despatch of commercial and promotional communications, your consent shall apply to communications sent through automated systems without an operator (e.g. e-mail systems), and to conventional communications such as traditional paper mail. You may, at any time, revoke your consent for your personal data to be used for this purpose even partly, for example by choosing to receive only paper mail and not mail from automated systems (e-mail).

- I hereby consent to the use of my personal data for direct marketing purposes and newsletter despatch purposes
- I hereby consent to the use of my personal data for the purposes of consumer profiling and product choice analysis
- I hereby consent to the diffusion of my personal data to the entities and for the purposes described in point 4 of this notice

Date .....

Signature .....



### TEST CERTIFICATE

BENELLI ARMI S.p.A. declares that all its products have been tested according to legal requirements by the Italian national gun testing establishment, "Banco Nazionale di Prova", as shown by the official marks punched on the shotgun.

MODEL \_\_\_\_\_

RECEIVER SERIAL  
NUMBER

No. | | | | | | | | | | | | | | | | | | | | | |

BARREL SERIAL  
NUMBER

No. | | | | | | | | | | | | | | | | | | | | | |

DATE  
OF PURCHASE \_\_\_\_\_

STAMP AND SIGNATURE OF DEALER

### CERTIFICATE OF WARRANTY

BENELLI ARMI S.p.A. guarantees all metal parts of its shotguns and rifles to be free of defects in manufacturing and materials for a period of 5 years from the date of purchase as proven by a fiscal receipt.

During this period, the products covered by this warranty shall be repaired free of charge by **Benelli's Technical Assistance Centre in Urbino, Italy**, or by **an Authorised Benelli Service Centre**. *The purchaser remains liable for all shipping costs.*

The warranty period commences on the original date of purchase: replacement or repair of any components will not result in an extension of the guarantee period.

**Under no circumstances shall the complete firearm be replaced.**

This warranty excludes all damage caused by negligence, inadequate maintenance, tampering, repair by unauthorised persons, the use of ammunition that does not conform to international standards, manually loaded and/or reloaded ammunition, improper use of the firearm, failure to comply with the safety precautions given in the use and maintenance manual, and by events not deriving from the normal use and functioning of the firearm.

BENELLI ARMI S.p.A. declines all responsibility for injury to persons or animals or damage to property caused directly or indirectly by lack of care and/or skill in handling the firearm, or by any of the conditions listed above.



## CERTIFICATE OF WARRANTY

To register for the warranty, compile this form in full, get it stamped by the dealer who sold you the firearm, and return it in a sealed envelope to the address below.

### GMK LIMITED

---

BEAR HOUSE - CONCORDE WAY

---

Fareham, Hampshire, PO15 5RL

---

UNITED KINGDOM

---

GB







## CERTIFICATE OF WARRANTY

GB

To register for the warranty, compile this form in full, get it stamped by the authorised Benelli dealer who sold you the product, and return it to your nearest Benelli Armi importer in a sealed envelope.

Details of importers can be found in the “Support” section of the [www.benelli.it](http://www.benelli.it) website.

---

---

---

---









## Index

<b>USE • MAINTENANCE</b> .....	49	<b>ACCESSORIES AND ADJUSTMENTS:</b>	
Basic safety rules .....	50	Perfect Fitting .....	66
Assembly .....	53	Drop and cast fine adjustment .....	66
Safety catch .....	56	Internal choke .....	70
Firing selector .....	56	Removing and changing the comb .....	72
Loading .....	57	Interchangeable ribs .....	73
- Choice of ammunition .....	58	<b>SPARE PARTS LISTS</b> .....	75
Firing .....	59	<b>EXPLODED DIAGRAMS OF SPARE PARTS</b> .....	295
Unloading .....	59		
- Strikers uncocking .....	60		
Shotgun stripping .....	60		
Trigger guard disassembly .....	61		
Trigger guard assembly .....	63		
Maintenance .....	64		
Shotgun assembly .....	65		

*All text and illustrations contained in this manual refer to a right-handed shotgun; the instructions "right" or "left" always refer to the shotgun while shouldered by the user.*



## BASIC SAFETY RULES

**WARNING: PLEASE READ THIS MANUAL BEFORE HANDLING YOUR FIREARM.**

**WARNING: FIREARMS CAN BE DANGEROUS AND CAN POTENTIALLY CAUSE SERIOUS INJURY, DAMAGE TO PROPERTY OR DEATH, IF HANDLED IMPROPERLY. THE FOLLOWING SAFETY RULES ARE AN IMPORTANT REMINDER THAT FIREARM SAFETY IS YOUR RESPONSIBILITY.**

### 1. NEVER POINT A FIREARM AT SOMETHING THAT IS NOT SAFE TO SHOOT.

Never let the muzzle of a firearm point at any part of your body or at another person. This is especially important when loading or unloading the firearm. When you are shooting at a target, know what is behind it. Some bullets can travel over a mile. If you miss your target or if the bullet penetrates the target, it is your responsibility to ensure that the shot does not cause unintended injury or damage.



### 2. ALWAYS TREAT A FIREARM AS IF IT WERE LOADED.

Never assume that a firearm is unloaded. The only certain way to ensure that a firearm has the chamber(s) empty is to open the chamber and visually and physically examine the inside to see if a round is present.

Removing or unloading the magazine and/or loader will not guarantee that a firearm is unloaded or cannot fire. Shotguns and rifles can be checked by removing all rounds and by then opening and inspecting the chamber so that a visual inspection of the chamber for any remaining rounds can be made.

### 3. STORE YOUR FIREARM SO THAT CHILDREN CANNOT GAIN ACCESS TO IT.

It is your responsibility to ensure that children under the age of 18 or other unauthorized persons do not gain access to your firearm. To reduce the risk of accidents involving children, unload your firearm, lock it and store the ammunition in a separate locked location. Please note that devices intended to prevent accidents - for example, cable locks, chamber plugs, etc. - may not prevent use or misuse of your firearm by a determined person. Firearm storage in a steel gun safe may be more appropriate to reduce the likelihood of intentional misuse of a firearm by an unauthorized child or person.

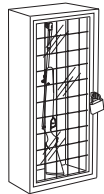

### 4. NEVER SHOOT AT WATER OR AT A HARD SURFACE.

Shooting at the surface of water or at a rock or other hard surface increases the chance of ricochets or fragmentation of the bullet or shot, which can result in the projectile striking an unintended or peripheral target.





## 5. KNOW THE SAFETY FEATURES OF THE FIREARM YOU ARE USING, BUT REMEMBER: SAFETY DEVICES ARE NOT A SUBSTITUTE FOR SAFE HANDLING PROCEDURES.

Never rely solely on a safety device to prevent an accident. It is imperative that you know and use the safety features of the particular firearm you are handling, but accidents can best be prevented by following the safe handling procedures described in these safety rules and elsewhere in the product manual.

To further familiarize yourself with the proper use of this or other firearms, take a Firearms Safety Course taught by an expert in firearms use and safety procedures.

## 6. PROPERLY MAINTAIN YOUR FIREARM.

Store and carry your firearm so that dirt or lint does not accumulate in the working parts. Clean and oil your firearm, following the instructions provided in this manual, after each use to prevent corrosion, damage to the barrel(s) or accumulation of impurities which can prevent use of the gun in an emergency.

Before loading your firearm, always check internal part and the firearm to ensure that they are clean and free from obstructions.

Firing with an obstruction in the barrel(s) or chamber(s) can rupture the barrel(s) and injure you or others nearby. In the event you hear an unusual noise when shooting, stop firing immediately, engage the manual safety and unload the firearm.



Make sure the chamber(s) and barrel(s) are free from any obstruction, like a bullet blocked inside due to defective or improper ammunition.

## 7. USE PROPER AMMUNITION.

Only use factory-loaded, new ammunition manufactured to industry specifications: CIP (Europe and elsewhere), SAAMI® (U.S.A.). Be certain that each round you use is in the proper calibre or gauge and type for the particular firearm.

The calibre or gauge of the firearm is clearly marked on the barrel(s) of shotguns or on the slide or barrel of pistols. The use of reloaded or remanufactured ammunition can increase the likelihood of excessive cartridge pressures, case-head ruptures or other defects in the ammunition that can cause damage to your firearm and injury to yourself or others nearby.

## 8. ALWAYS WEAR PROTECTIVE GLASSES AND EARPLUGS WHEN SHOOTING.

The chance that gas, gunpowder or metal fragments will blow back and injure a shooter who is firing a gun is rare, but the injury that can be sustained in such circumstances can be severe, including the possible loss of eyesight. A shooter must always wear impact resistant shooting glasses when firing any firearm.

Earplugs or other high-quality hearing protectors help reduce the chance of hearing damage from shooting.





### 9. NEVER CLIMB A TREE, FENCE OR OBSTRUCTION WITH A LOADED FIREARM.

Open and empty the chamber(s) of your firearm and engage the manual safety catch before climbing or descending a tree or before climbing a fence or jumping over a ditch or other obstruction. Never pull or push a loaded firearm toward yourself or another person. Always unload the firearm, visually and physically check to see that the magazine/loader, loading mechanism and chamber(s) are unloaded and that the bolt is open before handing the firearm to another person.

Never take a firearm from another person unless it is unloaded, visually and physically checked to confirm it is unloaded. In any case, pick up the firearm only if opened.



### 10. AVOID ALCOHOLIC BEVERAGES OR JUDGMENT/REFLEX IMPAIRING MEDICATION WHEN SHOOTING.

Do not drink and shoot. If you take medication that can impair motor reactions or judgment, do not handle a firearm while you are under the influence of the medication.



### 11. NEVER TRANSPORT A LOADED FIREARM.

Always unload a firearm before putting it in a vehicle (chamber(s) empty, magazine/loader empty). Hunters and target shooters should load their firearm only at their destination, and only when they are ready to shoot.



If you carry a firearm for self-protection, leaving the chamber(s) unloaded can reduce the chance of an unintentional discharge.

### 12. LEAD WARNING.

Discharging firearms in poorly ventilated areas, cleaning firearms, or handling ammunition may result in exposure to lead and other substances known to cause birth defects, reproductive harm, and other serious physical injury. Have adequate ventilation at all times. Wash hands thoroughly after exposure.

**WARNING:** it is YOUR responsibility to know and abide by Federal, State and Local laws governing the sale, transportation and use of firearms in your area.

**WARNING:** this firearm has the capability of taking your life or the life of someone else! Always be extremely careful with your firearm. An accident is almost always the result of not following basic firearm safety rules.

### Especially for U.S. consumers:

For information about Firearm Safety Courses in your area, please visit the National Rifle Association's web site at [www.nra.org](http://www.nra.org).



## Assembly (from packaged gun)

### Components of the package (fig. 1):

- a) barrel + fore-end assembly
- b) stock + receiver

- The shotgun components are wrapped in protective casings: comply with **environmental regulations** for their disposal.
- Even if the shotgun has not yet been used, it is advisable to **inspect** the interior of the barrels and make sure that they are clean and free from obstructions.

**WARNING:** do not insert the barrels into the receiver with the fore-end assembled.

**WARNING:** remove the plastic **barrel cover** (fig. 2).

### For the first assembly of the shotgun, proceed as follows:

- 1) Press the fore-end against the barrels and activate simultaneously the **release button** (fig. 3).

KEY TO ARROW COLOURS	
<i>colour</i>	<i>description</i>
<b>red</b>	stripping sequence
<b>green</b>	assembly sequence
<b>blue</b>	location
<b>yellow</b>	action

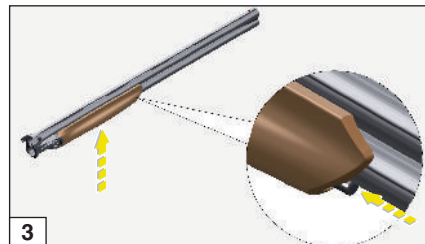
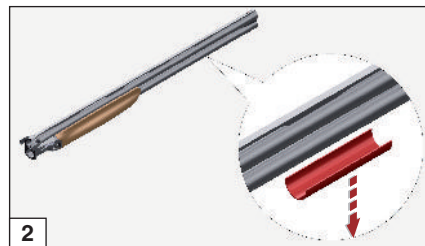
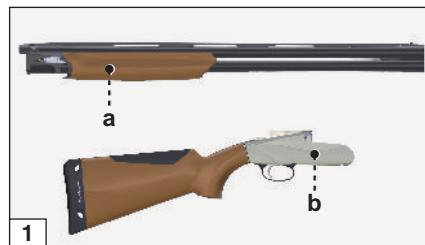



- 2) Slightly rotate and extract the fore-end forward (toward the barrel's muzzle) (fig. 4).
- 3) Hold the receiver assembly and rotate **the top lever** to the right (fig. 5).

**WARNING:** the lever-opening controls the striker cocking.

**IMPORTANT:** the lever **must never be closed** during assembly.

- 4) Assemble the barrel assembly into the receiver: the receiver pins **must fit** the respective seats on the barrel assembly (fig. 6).

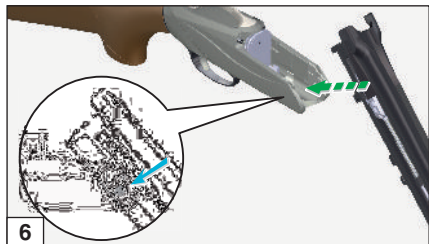
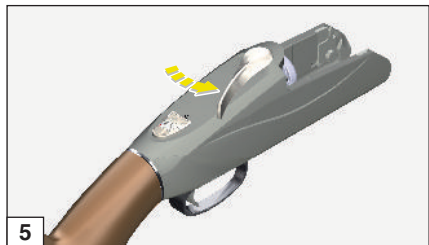
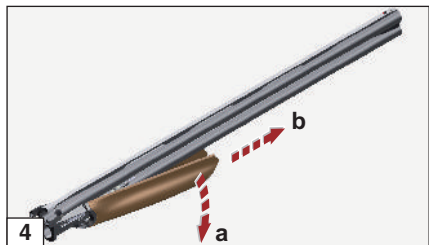



- 5) To close the shotgun, **gently move** the barrel assembly upwards (fig. 7).
- 6) When the lever snaps towards the centre, the barrels are locked on the receiver (fig. 8).
- 7) Place the fore-end on the barrels and hook the fore-end iron to the receiver (fig. 9).
- 8) Rotate the fore-end upward and press against the barrels to hook the locking mechanism to the lug (fig. 10).

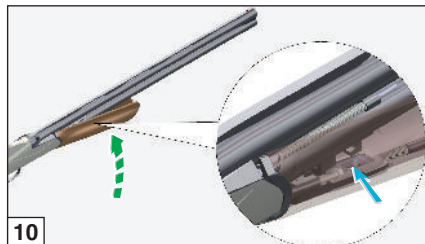
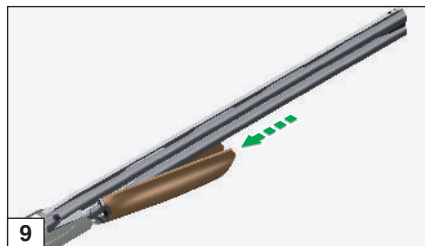





9) When the release button returns to the initial position, **the fore-end is clamped** (fig. 11).

Now the shotgun is ready to use: strictly follow the safety rules for safekeeping.

### Safety catch

While pointing the shotgun barrels in a safe direction: engage the **safety catch** pulling back its control lever: the letter “S” must be **completely visible** (fig. 12).

**WARNING:** in case of shotguns equipped with an “Automatic Safety Catch”, the safety catch is **automatically** engaged by the lever when opening the shotgun.

**ATTENTION:** both the manual and automatic safety catch are mechanical devices and they do not replace the responsibility of the shotgun user. All assembly/disassembly and maintenance operations must be carried out with the SAFETY CATCH ENGAGED.

### Firing selector

The shotgun is equipped with a “single selective trigger”; the selector position highlights through a RED DOT the first barrel that will fire when pulling the trigger:

1) selector to the right = **first barrel** (lower, fig. 13);

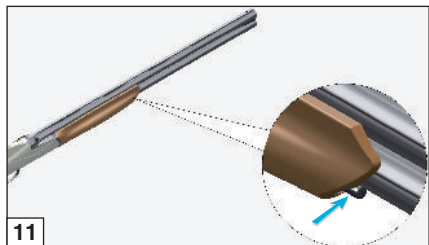

11

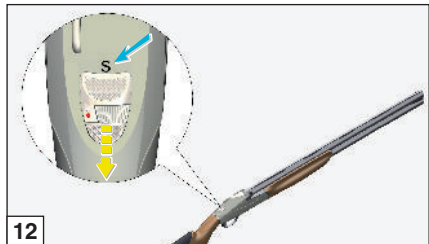

12



13



2) selector to the left = **second barrel** (upper, fig. 14).  
When pulling the trigger, the first barrel selected will fire.

## Loading

**Before using the shotgun, it is advisable to become familiar with all the loading and unloading operations:** read carefully the operations described below until you master them completely.

Always keep your finger out of the trigger guard if you do not intend to fire.

Before each hunting or shooting session, disassemble the shotgun and make sure that the chokes are present, clean, fully tightened and suitable for the ammunitions.

**ATTENTION:** the shotgun gauge and chambering are marked on the barrels (fig. 15).

- 1) Rotate the top lever and move the barrels downward (fig. 16).
- 2) Visually inspect the interior of the barrels then load it.

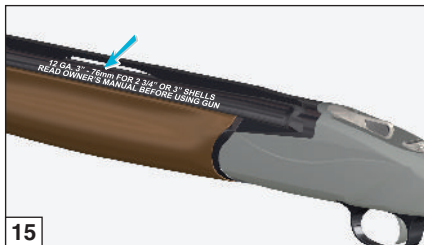
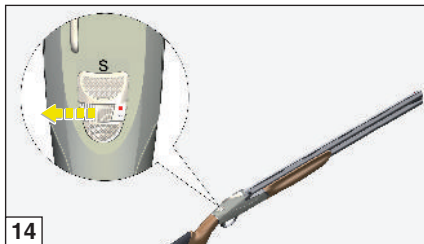



- 3) Insert the cartridges of the proper gauge into the chambers (fig. 17).
- 4) Close the shotgun and make sure that the lever snapped into the position shown in figure 18.

### Choice of ammunition

Shotgun functioning is guaranteed with cartridges featuring rolled turnover or crimped closures, and with lead or steel shot.

**CAUTION:** never use cartridges with a case longer than the chamber (fig. 15).

**Non-compliance to this rule would have serious consequences for both the shotgun and the shooter.**

*No adjustment to the shotgun is necessary to fire any of the ammunition listed above.*

**All Benelli shotguns are subjected to a 1370 bar burst test at the Italian National Proof House in Gardone Valrompia (Brescia).**

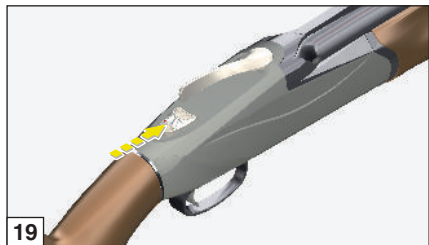
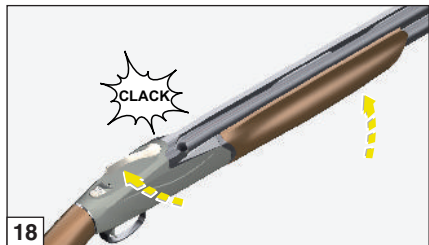



## Firing

- 1) Push forward the **safety catch** lever (the letter “S” is covered, see fig. 19): pulling the trigger, the first shot is fired.
- 2) Once the first shot is fired, completely release the trigger: the shotgun is automatically ready for a second shot without having to select the firing selector. Pull the trigger and fire the second shot.

### ATTENTION

**IF THE SHOTGUN DOES NOT FIRE, POINT THE BARRELS IN A SAFE DIRECTION AND ENGAGE THE SAFETY CATCH. WAIT AT LEAST 1 MINUTE, OPEN THE SHOTGUN AND MANUALLY REMOVE THE UNFIRED CARTRIDGE.**

## Unloading

**During operation, carefully follow the safety regulations.**

- 1) Point the barrels in a safe direction and engage **the safety catch** (fig. 20).
- 2) Rotate the top lever to the right and move the barrels downward (fig. 21).

**IMPORTANT:** when opening the shotgun after firing it, the extractors **eject** only empty cartridge cases and lift the unfired cartridges, facilitating their manual removal (fig. 22).

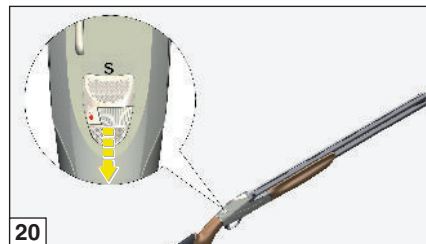



## Strikers uncocking

After unloading the shotgun and before placing it into its case, it is advisable **to uncock the strikers** to release the tension of the springs operating them.

To release the strikers, it is advisable using the proper “firing pin saving” **blank cartridges** (fig. 23) sold in gun shops that allow “blank firing”.

- 1) Load the shotgun normally with “firing pin saving” blank cartridges.
- 2) Pull the trigger to release the first striker.
- 3) Move the firing selector, pull the trigger and release the second striker.

Now it is possible to place the shotgun into its case.

**WARNING:** the lever-opening controls automatically the reloading of the strikers.

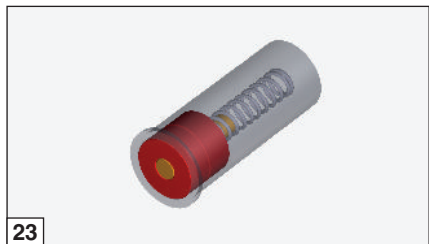

23

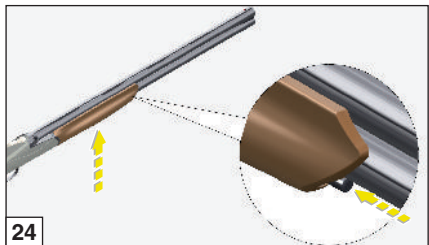

24

## Shotgun stripping

During disassembly operations, carefully follow the safety regulations.

- 1) Engage the safety catch (see section “SAFETY CATCH”).

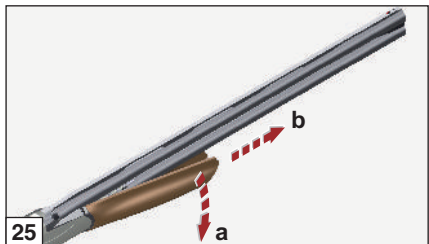

25



- 2) Press the fore-end against the barrels and simultaneously activate the release button of the fore-end (fig. 24).
- 3) Slightly rotate and extract the fore-end from the receiver (fig. 25).
- 4) Rotate the top lever to the right (fig. 26).
- 5) Move the barrels downward, holding them tightly to avoid that they slide out completely from their pins and fall down.
- 6) Slightly lift the barrels and remove them from the receiver (fig. 27).

**WARNING:** extract the “firing pin saving” blank cartridges, if they are still in.

### Trigger guard disassembly

**WARNING:** DO NOT disassemble the trigger guard while the shotgun is assembled. Always follow the disassembly sequence described in the previous pages.

**WARNING:** For all the following operations, be sure NOT TO ACTIVATE THE TRIGGER. The strikers must remain in cocked position to disassemble the trigger guard. If the trigger is accidentally activated during disassembly, it is recommended not to force the extraction of the trigger guard, but to bring it back into position by inserting it in its seat, and reload again the strikers by using the top lever.

- 1) Close the top lever by pressing **the pin** on the receiver inward (fig. 28).

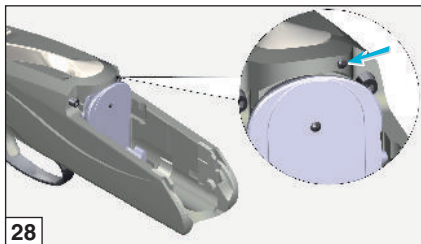



- 2) The top lever snaps into closed position (fig. 29).
- 3) Hold the receiver as shown in fig. 30/1 and insert the tool supplied into the special hole (the curvature of the stem must follow the rear profile of the trigger plate); **press** using the tool to release the trigger guard from the receiver (its back slightly protrudes from the receiver profile).  
Remove the tool by slightly pressing on the trigger guard (fig. 30/2).
- 4) Slightly rotate the trigger guard (fig. 31 - **a**) so that its back protrudes from the receiver about half a centimeter, then pull the trigger guard toward the stock (fig. 31 - **b**) up to release even the front of the receiver.  
The trigger guard can now be extracted perpendicularly to its seat in the receiver (fig. 31 - **c**).

**WARNING:** An excessive rotation of the trigger guard in the disassembly stage prevents its subsequent extraction from the receiver.

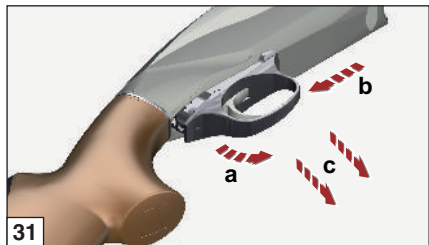
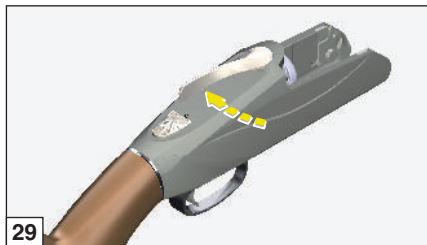
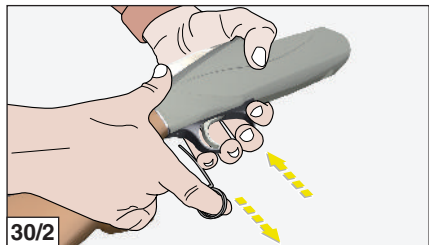
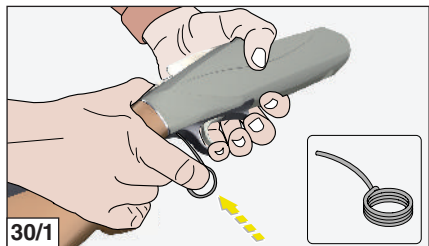



## Trigger guard assembly

**WARNING:** Make sure that the top lever is closed otherwise proceed as described in the section titled “Trigger guard dis-assembly” (see figs. 28-29).

**WARNING:** If you activated the trigger with the trigger guard dis-assembled, you must reload the strikers by pushing them inward (fig. 32) before re-assembling it.

- 1) Insert the trigger guard perpendicularly to its seat in the receiver, then position the **front trigger guard disconnecter** (fig. 33) in its seat inside the receiver. The trigger guard and receiver at this point must couple perfectly. Ensure that there is no gap between the front profile of the trigger guard and the receiver.
- 2) Rotate the trigger guard by pressing it into the seat until it snaps in, fastened (fig. 34). When the trigger guard is properly assembled, the outer profile is perfectly coupled with the receiver.

## Before placing the shotgun into its case

- 1) **Unload** both strikers by activating the trigger of the first barrel.
- 2) Move the selector on the second barrel and activate the trigger again.
- 3) Assemble the fore-end on the barrels (see operation described above).



32



33



34





## Maintenance

**Before starting any operation on your shotgun, always make sure that the chambers are unloaded!** (Carefully read the instructions on gun loading and unloading).

Thanks to its extreme simplicity and excellent materials, the Benelli over-and-under **requires no** special maintenance.

The following few controls **are recommended:**

- 1) Normal cleaning **of the barrels and of firing chambers** after use.
- 2) Remove by periodical cleaning and lubrication **any powder residuals** (or foreign matters) from trigger guard assembly and from the housing holes of barrel locking pins (fig. 35).
- 3) To keep the gun in good order, oiling of the **parts subject** to atmospheric corrosion is recommended.
- 4) Loosen the choke by using the provided wrench and manually unscrew it counterclockwise.
- 5) Carefully clean the housings of the chokes and the thread inside the barrels using a proper thread cleaning tool.

- 6) Use a bronze brush sprayed with Benelli oil to clean the thread of the chokes.
- 7) Apply a light layer of Benelli oil into the housings of the barrels and on the chokes.
- 8) Manually screw the chokes clockwise and tighten them using the provided wrench until they are fully bottomed into their housings inside the barrels (fig. 36).

**WARNING:** in case of chokes with an external extension, after having screwed them in, just tighten them by hand with strength.

- 9) Remove the wrench from the barrel after tightening the chokes (fig. 37).

**NB:** all barrels are internally **chromium plated**.

**NOTE:** when cleaning a barrel with an internal choke fitted, leave the choke in place to prevent powder residues from fouling the threads inside the muzzle.

For a proper maintenance of your firearm, **use Benelli cleaning kit** (*not supplied*).

**Benelli oil is recommended** for lubricating and protecting mechanical parts (fig. 38).



Benelli recommends the use of specific products for cleaning other parts (wooden, technopolymer or painted stock and fore-end). Avoid that parts get in contact **with oils containing solvents or chemical substances in general, which could alter or damage their surfaces.**

### Shotgun assembly

Repeat steps from 1 to 9 as described on page 53 and 56.

To assemble the trigger guard, repeat the steps on page 63.

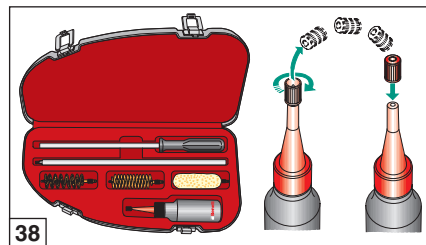
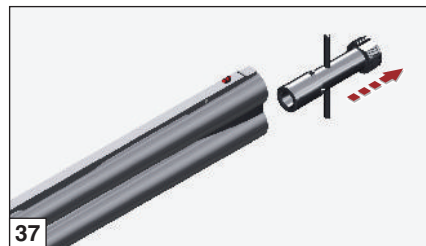
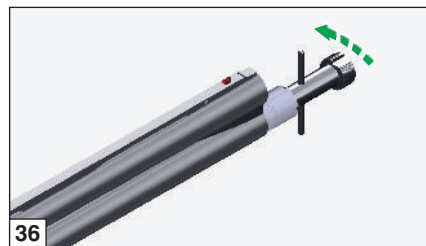
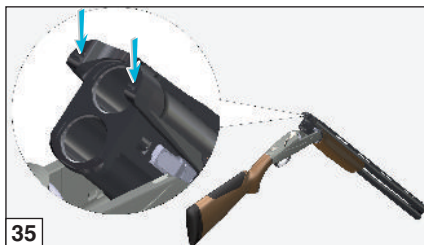



## ACCESSORIES AND ADJUSTMENTS

### PERFECT FITTING

#### Drop and cast fine adjustment

**Before beginning any operation on your shotgun, always make sure that chambers have been completely emptied!**

(Carefully read loading and unloading instructions).

With the use of the components in the **“drop change kit”** provided, it is possible to change the stock drop at heel from 42.5 mm up to 65 mm with a pitch of 2.5 mm and the stock cast from 3 or 6 mm to the RIGHT, or from 3 to 6 mm to the LEFT, measured on the butt plate axis. The available configurations of the cast-drop are therefore **forty**, as shown in the table.

Assess if the drop and deviation conform perfectly to your physical shape, or if the stock ends up being low, high, or diverted too much or too little.

**NOTE:** the ideal drop and deviation occur when, while shouldering the shotgun in a natural and instinctive way, the eye is exactly on the sight line.

**Example:** if the stock is too low, then the drop is too high, select a lower drop value. If the stock is too deviated select a reduced deviation value.

Proceed as follows to change shims (fig. 39):

- 1) Unscrew **the two fixing screws “1”** and remove **the butt plate “2”** (using a cross-head screwdriver).

**WARNING:** to avoid damaging the butt plates, **apply** a light coat of vaseline or grease to the shaft of the screwdriver.

- 2) **Unscrew the two fixing screws “3”** using a Phillips screwdriver and remove the **comfort kit “4”** from the stock.
- 3) Unscrew **the stock retaining nut “5”** (using a 13 mm hexagon wrench).
- 4) **Extract from the tie-rod, the stock nut “5”, the rubber lock washer “6”, the stock drop plate “7”, the stock “8”, the cast shim “9” and the drop shim “10”.**
- 5) Assemble onto the tie-rod **the drop shim “10” that you have selected**, with the stamped letter facing the stock.
- 6) Reassemble the selected **cast shim “9”**, with the stamped letter you have chosen (see instructions for coupling) facing the stock.
- 7) Point the barrels towards the floor and fit the **stock**, engage the relative **stock drop plate “7”** in the stock, with the side punched with the stamped letter you have chosen facing the butt plate.
- 8) Assemble **the rubber lock washer “6”** and **the stock nut “5”** on the tie-rod cap and fully tighten.



- 9) Fit the **comfort kit "4"** inside the stock and secure it with its **two screws "3"** using a Phillips screwdriver.
- 10) Fit the **butt plate "2"** and secure it with its **two screws "1"** using a Phillips screwdriver.

Having altered the stock drop of the shotgun, you have also obviously altered the firing position as well: it is therefore **necessary** that you first practise by executing

some shots in order to make sure that the firing position is suitable to your size and shooting style.

**WARNING:** on completion of the drop change, check that the stock is securely fixed to the receiver. Check again after firing the first few rounds and, if necessary, re-tighten the nut with a suitable wrench to fix the stock securely in place.

GB

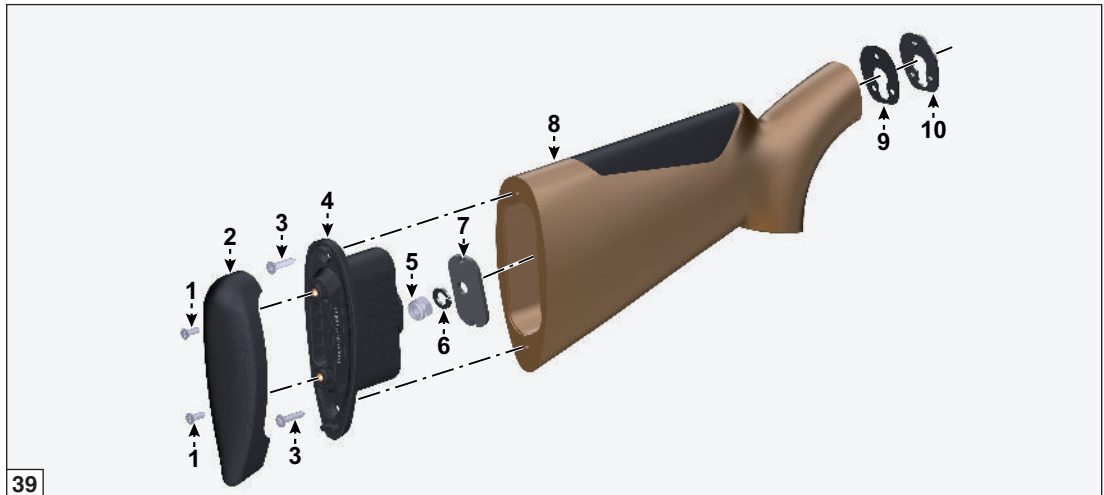



### Instructions for plate coupling (fig. 40)

- The letters **(A-B-C-D-Z)** identify the plastic DROP CHANGE shim (No. 1 in figure 40) and the steel drop plate (No. 3 in figure 40), which also shows the **DX** or **SX** reference depending on the desired cast.
- The available CAST shims (No. 2 in figure 40) are four, as identified by the names stamped on both sides:
  - **DX3** and **DX6** (reversed: **SX3**; **SX6**) allow the cast of the stock to the **RIGHT** or to the **LEFT** by 3 mm or 6 mm (measured on the axis of the butt plate).
  - **DX3 - 1/2 DROP**; **DX6 - 1/2 DROP** (reversed: **SX3 - 1/2 DROP**; **SX6 - 1/2 DROP**)  
In addition to the cast of 3 mm or 6 mm, they allow the fine adjustment of the stock drop, allowing **DECREASING ITS VALUE** by 2.5 mm (on the measurement of the coupled DROP CHANGE shim, measured at the heel).

\* **WARNING:** for configurations with **30" (76 cm) barrel**, the effective value of **the DROP AT HEEL**, is increased by **2.5 mm** compared to the value showed in the table for the related plate coupling.

### Example:

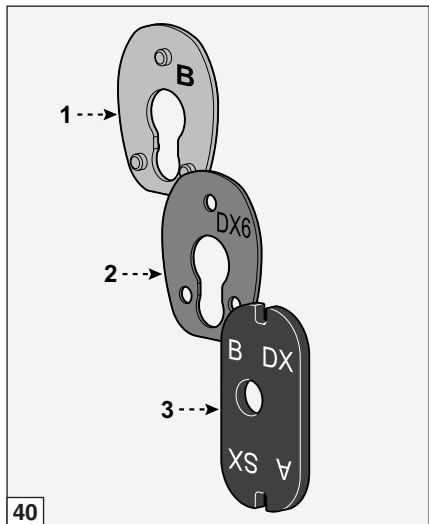

**PERFECT FITTING table (fig. 41)**

The table shows the combination of plates necessary to obtain the drop/change desired among the 40 available ones.

Drop and cast values in millimetres. <i>Note: sizes shown here are liable to minimal changes.</i>		CAST TO THE LEFT (SX)			CAST TO THE RIGHT (DX)								
		- 6		- 3	+ 3	+ 6							
<b>DROP*</b>	42,5	Z	+ SX6 -1/2 DROP	+ Z SX	Z	+ SX3 -1/2 DROP	+ Z SX	Z	+ DX3 -1/2 DROP	+ Z DX	Z	+ DX6 -1/2 DROP	+ Z DX
	45	Z	+ SX6 -1/2 DROP	+ Z SX	Z	+ SX3 -1/2 DROP	+ Z SX	Z	+ DX3 -1/2 DROP	+ Z DX	Z	+ DX6 -1/2 DROP	+ Z DX
	47,5	A	+ SX6 -1/2 DROP	+ A SX	A	+ SX3 -1/2 DROP	+ A SX	A	+ DX3 -1/2 DROP	+ A DX	A	+ DX6 -1/2 DROP	+ A DX
	50	A	+ SX6 -1/2 DROP	+ A SX	A	+ SX3 -1/2 DROP	+ A SX	A	+ DX3 -1/2 DROP	+ A DX	A	+ DX6 -1/2 DROP	+ A DX
	52,5	B	+ SX6 -1/2 DROP	+ B SX	B	+ SX3 -1/2 DROP	+ B SX	B	+ DX3 -1/2 DROP	+ B DX	B	+ DX6 -1/2 DROP	+ B DX
	55	B	+ SX6 -1/2 DROP	+ B SX	B	+ SX3 -1/2 DROP	+ B SX	B	+ DX3 -1/2 DROP	+ B DX	B	+ DX6 -1/2 DROP	+ B DX
	57,5	C	+ SX6 -1/2 DROP	+ C SX	C	+ SX3 -1/2 DROP	+ C SX	C	+ DX3 -1/2 DROP	+ C DX	C	+ DX6 -1/2 DROP	+ C DX
	60	C	+ SX6 -1/2 DROP	+ C SX	C	+ SX3 -1/2 DROP	+ C SX	C	+ DX3 -1/2 DROP	+ C DX	C	+ DX6 -1/2 DROP	+ C DX
	62,5	D	+ SX6 -1/2 DROP	+ D SX	D	+ SX3 -1/2 DROP	+ D SX	D	+ DX3 -1/2 DROP	+ D DX	D	+ DX6 -1/2 DROP	+ D DX
	65	D	+ SX6 -1/2 DROP	+ D SX	D	+ SX3 -1/2 DROP	+ D SX	D	+ DX3 -1/2 DROP	+ D DX	D	+ DX6 -1/2 DROP	+ D DX

41



## Internal choke

**Before performing any type of operation on the shotgun, always make sure that the chambers are completely empty!**

(Carefully read the instructions on gun loading and unloading).

The barrels with internal chokes are equipped with various types of chokes.

**WARNING:** before using the shotgun, make sure that the barrels have a choke correctly installed.

**NOTE:** if correctly installed, internal chokes must not protrude from the barrel's muzzle. Only use Benelli chokes of a length suitable for the choke seat of the barrel.

To change or clean the internal choke, proceed as follows:

- 1) **Unscrew** the internal choke using the special **choke wrench** supplied with the shotgun and extract it completely from the barrel seat (fig. 42).
- 2) If the choke threads on the barrels become **badly fouled**, clean them with the serrated side of the choke wrench.
- 3) Reassemble the kind of choke required on the barrel seat, taking care to **insert the non-threaded part** inside the barrel; then screw the choke on the barrel thread (fig. 43).
- 4) Complete installation of the choke using the toothed wrench provided (fig. 44).

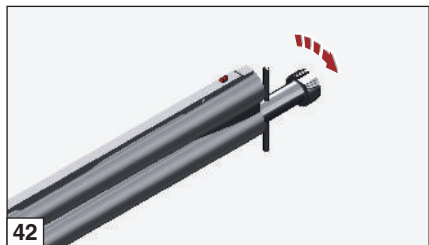

42

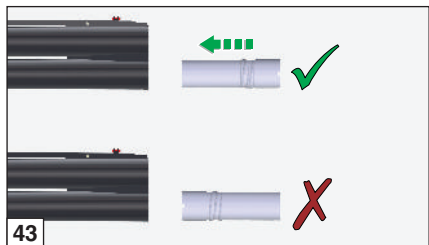

43

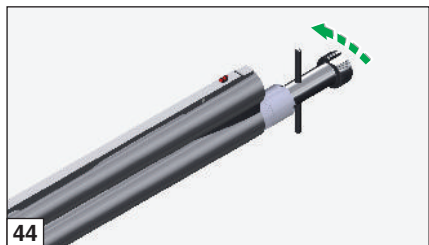

44



**NOTE:** when choke is correctly mounted, it **must not protrude** from the barrel's muzzle (fig. 45).

**NOTE:** before re-using the shotgun, **make sure that the choke wrench has been removed** from the barrel's muzzle (fig. 46).

*Before the shotgun is put away, cleaning the internal choke and relative barrel thread is recommended.*

**Benelli chokes** are marked for an easy identification (fig. 47). Notches on the **frontal part** of each choke allow a quick recognition, even when the choke is mounted on the shotgun.

NOTCHES	CHOKE	SYMBOL	STEEL SHOT
I	Full	X	NO
II	Improved Modified	XX	NO
III	Modified	XXX	OK
IIII	Improved Cylinder	XXXX	OK
IIIII	Cylinder	XXXXX	OK

**NOTE:** before using steel shot cartridges, make sure that the choke fitted in the barrel is marked "**STEEL SHOT – OK**".

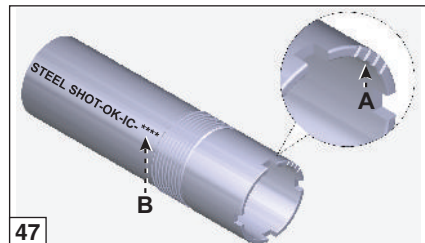
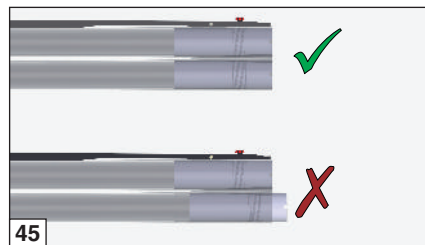





**ATTENTION:** before using the shotgun, make sure that the chokes **are installed** on the barrels in accordance with the ammunition in use, making sure also that they are clean and tightened into their seats.

**ATTENTION:** **never attempt to fire** without the intended chokes: the thread of the barrels without the choke **may be damaged** by the shot and then can trigger erratic patterns. In addition, it may retain residues or fragments of ammunitions, with possible **obstruction of the barrels**.

## Removing and changing the comb

Proceed as follows to remove and change the comb.

- 1) **Unscrew the two fixing screws "1"** using a **Phillips screwdriver** and remove the **butt plate "2"** (see fig. 39).

**WARNING:** **smear** the tip of the screwdriver with Vaseline or grease to avoid damaging the stock.

- 2) Using the same Phillips screwdriver, **unscrew the two fixing screws "3"** and remove the **comfort kit "4"** from the stock (see fig. 39).
- 3) Insert the tip of a screwdriver through the hole provided in the rear of the stock. Push the bottom of the comb upwards to release its back edge, then lift it and remove it from the stock (fig. 48).

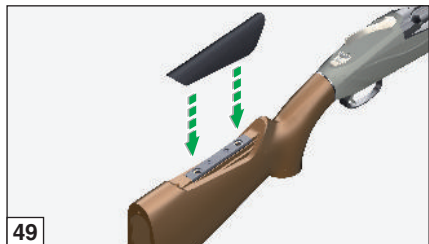
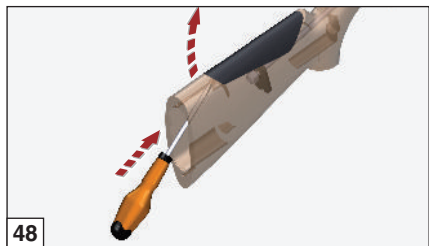



- 4) To fit the new comb, position it so that the two dowels on its underside line up with the holes in the seat on the stock, then push the comb firmly down until it clicks into place (fig. 49).

**WARNING:** the edges of the comb must mate perfectly with the profile of the stock when correctly fitted.

- 5) Fit the **comfort kit "4"** and then the **butt plate "2"** to the stock (see fig. 39).

## Interchangeable ribs

**Before starting any operation on your shotgun, make sure that the chambers are completely empty!**

(Carefully read the instructions on gun loading and unloading).

The shotgun is fitted as standard with a low rib.

The rib can be easily replaced, following the instructions below:

- 1) **Unscrew and remove** the field rib screw from the front end of the barrels, near the front sight (fig. 50).
- 2) **Lift and extract** the rib from its seats on the barrels pulling it forward (figs. 51-52).

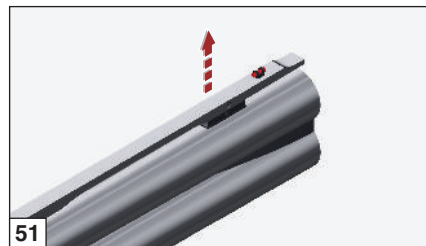
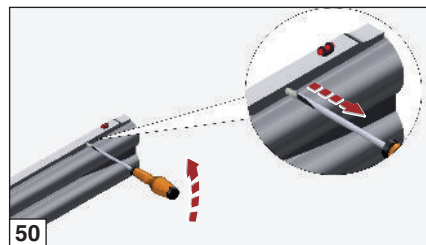



- 3) Place the required rib, taking care to **properly insert** the housings, then **set** the rib along the barrels for the whole length (fig. 53).
- 4) **Fix** the rib with the fixing screw (fig. 54).

**ATTENTION:** the adjusting screws on the forend iron (fig. 55) and the tenon (fig. 56), are calibrated inside the factory to guarantee the best weapon handiness. Any registration must be carried out by qualified personnel, in authorized Service Centers.

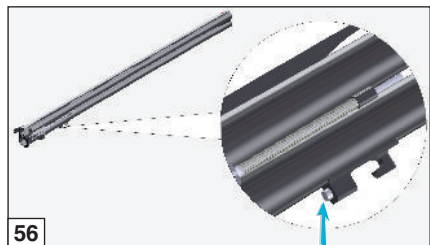
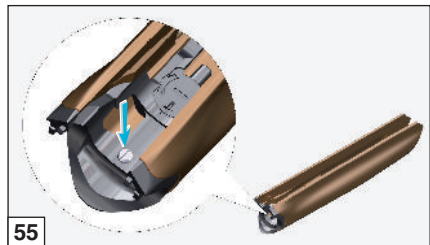
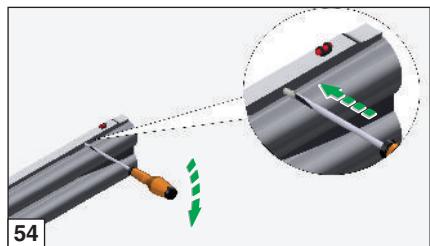



## Spare Parts Lists

To order spare parts you must specify the gauge, the model and the serial number of your shotgun.  
Part numbers here listed refer to respective drawings (page 295).

GB

### Drawing 1

Pos. No.	Description
1	Trigger guard assy
2	* Automatic safety lever <i>(only for models equipped with it)</i>
3	Connector pin screw
4	Fire control housing
5	Striker retaining clip
6	Striker spring
7	Striker
8	Cocking plate spring
9	Cocking plate
10	Sear spring
11	* Disconnecter assy <i>(only for models equipped with it)</i>
12	Sear
13	Sear pin

Pos. No.	Description
14	Sear pin
15	Top sear connector
16	Connector spacer
17	Bottom sear connector
18	Connector pin
19	Trigger guard
20	Selector inertia block
21	Trigger/selector assembly
22	Trigger spring
23	Trigger pin
24	Housing retaining pin



## Drawing 2

Pos. No.	Description
1	Breech block spring
2	Breech block assy
3	Firing pin
4	Firing pin spring
5	Firing pin ret pin
6	Breech block bushing
7	Barrel locking pin
8	L.H. hinge pin
9	Top lever pin retainer
10	L.H. wear plate
11	R.H. wear plate
12	R.H. hinge pin
13	Buffer
14	Cocking lever assy
15	Cocking lever screw
16	Barrel locking plate
17	Locking plate spring
18	Safety spring screw
19	Trigger guard latch
20	Latch spring
21	Latch spring bushing

Pos. No.	Description
22	Drop shim
23	Cast shim
24	Stock bolt
25	Stock drop plate
26	Lock washer
27	Stock nut
28	Safety retainer
29	Safety spring
30	Safety/selector assy
31	Lever lock bush
32	Lever lock pin
33	Top lever
34	Lever lock spring
35	Lever lock plunger



## Drawing 3

Pos. No.	Description
1	Hunting low rib assy
2	Fluorescent front sight
3	Field rib screw
4	Choke
5	Sling swivel base
6	Removable sling swivel
7	Forend adjusting screw
8	Lock screw
9	Ejector spring
10	Ejector spring guide
11	Ejector sear pin
12	* Ejector sear assy kit (only for Authorized Service Centers)
13	Ejector body
14	Ejector sear detent
15	Ejector sear spring
16	Spring retaining pin
17	Extractor spring
18	Ejector piston
19	Extractor retaining pin
20	Piston disassembly ball

Pos. No.	Description
21	Piston retaining pin
22	Extractor rod
*	Extractor <b>Note:</b> Extractor - factory replacement only.



#### Drawing 4

Pos. No.	Description
1	Long recoil pad kit
2	Recoil pad screw
3	Short recoil pad
4	Progressive-Comfort housing screws
5	Progressive-Comfort housing
6	Raised gel comb
7	Stock assy, standard (L.O.P. 375-385 mm)
8	Stock assy, medium (L.O.P. 365 mm)
9	Standard comb
10	Comb base screw
11	Comb base
12	Stock sling swivel stud
13	Removable sling swivel
14	Fore-end iron assy
15	Fore-end adjusting screw
16	Fore-end spring cap
17	Fore-end adjusting spring
18	Fore-end iron
19	Fore-end catch
20	Washer
21	Fore-end iron screw

Pos. No.	Description
22	Wood fore-end
23	Fore-end button
24	Fore-end button spring



## NOTE D'INFORMATION EN VERTU DE L'ART. 13 DU DÉCRET LÉGISLATIF ITALIEN 196/2003 "CODE EN MATIÈRE DE PROTECTION DES DONNÉES PERSONNELLES"

1. Les données personnelles que vous avez fournies directement à Benelli Armi ou que notre société a collectées chez les revendeurs/ importateurs agréés seront traitées pour les finalités suivantes:
  - délivrer le certificat de garantie du produit et fournir l'assistance et les services qui lui sont liés, ainsi que régi par les conditions générales spécifiées dans la garantie;
  - marketing direct (communications commerciales et publicitaires, newsletters, ventes directes, études de marché);
  - profilage des achats à travers l'analyse des habitudes et des choix de consommation;
  - activités statistiques et études de marché.
2. Le traitement sera effectué selon des modalités manuelles, automatisées et informatiques, par des responsables expressément désignés par le Titulaire comme étant les personnes chargées et/ou responsables du traitement.
3. Nous pourrions communiquer vos données aux sociétés ayant des rapports avec Benelli Armi en tant que sociétés mères, sociétés contrôlées et/ou associées, sociétés qui fournissent à Benelli Armi des services spécifiques de fourniture, tels, à titre d'exemple, des sociétés de traitement des données pour la fourniture et la gestion des services informatiques, des sociétés et des cabinets fournissant des services et des conseils utilisés par Benelli Armi, des entreprises de transport et des transitaires pour les aspects liés aux expéditions de marchandises et aux formalités en douane. Ces données ne seront pas divulguées.
4. Après accord de l'intéressé, Benelli Armi pourra communiquer les données aux exploitants commerciaux autorisés à la vente des produits Benelli Armi et à d'autres sociétés tierces afin de leur permettre l'envoi de leurs propres communications promotionnelles et publicitaires ayant pour objet des biens et des services analogues à ceux commercialisés par Benelli Armi.
5. Le renseignement des données est facultatif: tout refus éventuel de les fournir dans leur totalité ou en partie peut comporter l'impossibilité de la part de Benelli Armi de délivrer le certificat de garantie du produit

acheté. Le refus de fournir les données pour des finalités de marketing, de profilage et de communication à des tiers pour des objectifs de marketing n'invalide en aucune manière la demande du certificat de garantie, qui sera de toute façon délivré, mais cela aura comme conséquence pour l'intéressé l'impossibilité de recevoir les communications de marketing à la fois de Benelli Armi et des tiers qui fournissent des biens et des services analogues à ceux commercialisés par Benelli Armi. Le titulaire du traitement est Benelli Armi S.p.A., via della Stazione n. 50, 61029 Urbino, PU, Italie. Le responsable du traitement est M. Lorenzo Caldari, domicilié pour cette fonction au siège du titulaire.

6. À tout moment, vous pouvez exercer vos droits en vertu de l'art. 7 du décret législatif italien 196/03. En particulier vous avez le droit d'obtenir la confirmation de l'existence ou de la non-existence des données renseignées (contenu et origine), de vérifier leur exactitude ou de demander leur intégration, leur mise à jour, leur rectification et leur effacement. Pour exercer ces droits, l'intéressé peut s'adresser au Responsable du traitement, M. Lorenzo Caldari, en écrivant à [privacy@benelli.it](mailto:privacy@benelli.it). Le consentement que vous avez exprimé à l'envoi de communications commerciales et promotionnelles s'étend, outre aux communications envoyées avec des systèmes automatisés sans l'intervention de l'opérateur (ex. e-mail), également aux modalités de contact traditionnelles, tels les courriers papier. L'intéressé peut révoquer son consentement au traitement des données exprimé à cet effet également de manière disjunctive, par exemple en choisissant de recevoir seulement la publicité papier envoyée par courrier et non avec des systèmes automatisés (ex. par e-mail).
- J'autorise le traitement des données aux fins du marketing direct et de l'envoi de la newsletter
  - J'autorise le traitement des données aux fins du profilage des achats et de l'analyse des choix de consommation
  - J'autorise la communication des données aux sujets et pour les finalités indiquées au point 4 de la note d'information

Date .....

Signature .....





### CERTIFICAT D'ESSAI

BENELLI ARMI S.p.A. déclare que tous ses produits ont été régulièrement essayés au Banc National de Tir, conformément à la législation en vigueur, ainsi que l'attestent les poinçons officiels estampillés sur l'arme.

MODÈLE \_\_\_\_\_

MATRICULE  
CARCASSE

n. | | | | | | | | | | | | | | | | | | | | | |

MATRICULE  
CANON

n. | | | | | | | | | | | | | | | | | | | | | |

DATE  
D'ACHAT \_\_\_\_\_

CACHET ET SIGNATURE DU REVENDEUR

### CERTIFICAT DE GARANTIE

BENELLI ARMI S.p.A. garantit ses fusils et ses carabines pendant une période de 5 ans à compter de la date du premier achat (le document fiscal de premier achat faisant foi), contre tout défaut de fabrication et de matériel, relativement aux seules parties métalliques.

Le produit couvert par cette garantie sera réparé gratuitement - *exception faite pour les frais d'expédition éventuels, qui sont à la charge de l'acheteur* - par le **Service Après-Vente Benelli d'Urbino** ou par les **Réparateurs Agréés Benelli**.

La validité de la période de garantie commence à partir de la date du premier achat: tout remplacement des composants ou leur réparation n'implique pas l'extension de la période de garantie.

**En aucun cas l'acheteur n'aura droit au remplacement de l'arme complète.**

Sont exclus de cette garantie tous les dommages dus à la négligence, au manque d'entretien, à une manipulation, à des réparations effectuées par des personnels non autorisés, à l'utilisation de munitions non conformes aux Normes Internationales, à des munitions chargées manuellement et/ou rechargées, à un usage impropre de l'arme, non conforme aux instructions indiquées dans le manuel d'Usage et d'Entretien ou, de toute façon, tous les dommages provoqués par des facteurs non conformes à une utilisation/un fonctionnement normal de l'arme.

BENELLI ARMI S.p.A. n'est pas responsable des dommages directs ou indirects de quelque nature que ce soit, provoqués par des personnes, des animaux ou des choses, dérivant d'une négligence et/ou d'une inexpérience dans le maniement de l'arme, ainsi que par tous les motifs indiqués au paragraphe précédent.



## CERTIFICAT DE GARANTIE

Pour avoir droit à la garantie, envoyer sous pli fermé ce certificat, renseigné dans toutes ses parties et portant le cachet du revendeur, à l'adresse imprimée ci-dessous.

**HUMBERT CTTS SAS**

---

45 AVENUE PACCARD

---

42340 VEAUCHE

---

FRANCE

---







## CERTIFICAT DE GARANTIE

Pour avoir droit à la garantie, envoyer sous pli fermé ce certificat, renseigné dans toutes ses parties et portant le cachet du revendeur, à l'importateur le plus proche de chez vous.

Vous trouverez facilement ses coordonnées sous la rubrique "Service après-vente" du site [www.benelli.it](http://www.benelli.it)

---

---

---

---







## Table des matières

<b>USAGE • ENTRETIEN</b> .....	85	<b>ACCESSOIRES ET RÉGLAGES:</b>	
Normes de sécurité .....	86	Perfect Fitting .....	102
Montage .....	89	Réglage fin de pente et déviation .....	102
Sûreté .....	92	Choke intérieur .....	106
Sélecteur de tir .....	92	Démontage et remplacement du busc .....	108
Chargement .....	93	Bandes interchangeables .....	109
- Munitions à utiliser .....	94	<b>LISTE DES PIÈCES DE RECHANGE</b> .....	111
Tir .....	95	<b>VUES ÉCLATÉES DES PIÈCES DE RECHANGE</b> .....	295
Déchargement .....	95		
- Désarmement marteaux .....	96		
Démontage fusil .....	96		
Démontage sous-garde .....	97		
Montage sous-garde .....	99		
Entretien .....	100		
Montage fusil .....	101		

*Les textes et les illustrations du présent Manuel se réfèrent au fusil de droite; les indications "droite" ou bien "gauche" se réfèrent toujours au fusil idéalement épaulé par l'utilisateur.*

*Données pouvant être modifiées sans obligation de préavis.*



## NORMES DE SÉCURITÉ

**REMARQUE:** NOUS VOUS PRIONS DE LIRE ATTENTIVEMENT CE MANUEL AVANT DE MANIPULER VOTRE ARME.

**REMARQUE:** SI ELLES SONT MANIPULÉES DE FAÇON ERRONÉE, LES ARMES À FEU PEUVENT ÊTRE DANGEREUSES ET REPRÉSENTER UNE SOURCE POTENTIELLE D'ACCIDENTS GRAVES, VOIRE IRRÉPARABLES. LES NORMES DE SÉCURITÉ REPORTÉES DANS CE MANUEL REPRÉSENTENT UN RAPPEL IMPORTANT CONCERNANT LA RESPONSABILITÉ DES PROPRIÉTAIRES ET DES UTILISATEURS D'ARMES À FEU.

### 1. NE POINTEZ JAMAIS VOTRE ARME DANS UNE DIRECTION QUI NE SOIT PAS TOTALEMENT SÛRE.

Ne pointez jamais l'arme contre vous-mêmes ou contre une autre personne. Cette prescription revêt une importance fondamentale lorsque vous chargez ou déchargez votre arme. Avant de tirer contre une cible, vérifiez avec attention ce qui se trouve derrière cette cible. Les projectiles peuvent dépasser une distance de 1,5 km. Si vous manquez la cible ou si le projectile la transperce, vous devez vous assurer que le coup de feu n'a pas causé de dommages ou de blessures à quelqu'un.



### 2. MANIPULEZ TOUJOURS VOTRE ARME COMME SI ELLE ÉTAIT CHARGÉE.

Ne donnez jamais pour sûr que l'arme soit déchargée. La seule façon de s'assurer que la/les chambre(s) d'explosion soi(en)t vide(s) est de la/les ouvrir et de vérifier visuellement

et physiquement l'absence de projectiles. Retirer ou décharger le magasin et/ou le chargeur ne signifie pas que l'arme soit déchargée ou qu'elle ne puisse pas faire feu. Les fusils et les carabines peuvent être contrôlés en retirant tous les projectiles, puis en ouvrant et en vérifiant la chambre d'explosion de façon à pouvoir effectuer une inspection complète et s'assurer qu'aucune balle ne soit restée à l'intérieur.

### 3. CONSERVEZ VOTRE ARME DANS UN LIEU SÛR ET NON ACCESSIBLE POUR LES ENFANTS.

Vous êtes chargés de vous assurer que les mineurs ou autres personnes non autorisées n'aient pas accès à l'arme. Pour réduire le risque d'accidents envers les mineurs, déchargez l'arme, fermez-la à clé et rangez les munitions dans un endroit séparé et toujours fermé à clé. N'oubliez jamais que les dispositifs utilisés pour prévenir les accidents - comme par ex. les cadenas pour armes, les fermetures pour chambres d'explosion, etc. - ne suffisent pas à empêcher que d'autres personnes puissent utiliser l'arme à feu ou l'utiliser de façon impropre. Le rangement de l'arme dans un étui de sécurité spécial en acier serait l'idéal pour réduire la probabilité que les mineurs ou les personnes non autorisées puissent utiliser l'arme de façon impropre.

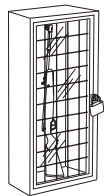

### 4. NE TIREZ JAMAIS CONTRE UNE PIÈCE D'EAU OU CONTRE DES SURFACES DURES.

Tirer contre des pièces d'eau, contre une roche ou d'autres surfaces dures augmente le risque de rebondissements ou de fragmentations des projectiles, ce qui peut vouloir dire atteindre des cibles non souhaitées ou limitrophes.





## 5. IL EST FONDAMENTAL QUE VOUS SOYEZ À CONNAISSANCE DES CARACTÉRISTIQUES DE L'ARME QUE VOUS UTILISEZ, EN TENANT COMPTE DU FAIT QUE LES DISPOSITIFS DE SÉCURITÉ NE REMPLACENT PAS LES PROCÉDURES DE SÉCURITÉ CONCERNANT LA MANIPULATION DE L'ARME.

Ne vous en remettez pas uniquement aux dispositifs de sécurité pour prévenir les accidents. Il est fondamental que vous connaissiez et que vous observiez les caractéristiques de sécurité de l'arme que vous manipulez; dans tous les cas, les accidents peuvent être évités encore davantage en suivant les procédures de sécurité concernant la manipulation de l'arme reportées dans les règles de sécurité et à l'intérieur de ce manuel. Pour familiariser davantage avec cette arme ou d'autres armes afin de pouvoir les utiliser de façon appropriée, il est conseillé de suivre un cours sur la sécurité des armes tenu par un professionnel du secteur, expert dans les techniques d'utilisation et dans les procédures de sécurité.

## 6. CONSERVEZ L'ARME DE FAÇON ADÉQUATE.

Conservez votre arme de façon à éviter l'accumulation de saleté ou de poussière dans les parties mécaniques. En suivant les instructions contenues dans ce manuel, nettoyez et lubrifiez votre arme après chaque utilisation afin de prévenir la corrosion, les dommages au(x) canon(s) ou l'accumulation d'impuretés qui peuvent empêcher le fonctionnement de l'arme en cas de nécessité. Contrôlez toujours l'intérieur et la/les chambre(s) d'explosion avant de charger l'arme pour vous assurer qu'il(s) soient propres et libres de toute obstruction. Tirer en présence d'obstructions dans le/les canon/canons ou dans la/les chambre/chambres d'explosion peut provoquer l'explosion du/des canon/canons et vous blesser ou blesser



des personnes se trouvant dans le voisinage. Si vous percevez un bruit anormal durant le coup de feu, interrompez immédiatement le tir, enclenchez la sûreté et déchargez l'arme. Vérifiez que la/les chambre/chambres et le/les canon/canons soient libres de toute obstruction, comme par exemple un projectile bloqué à l'intérieur du canon à cause de munitions défectueuses ou inappropriées.

## 7. UTILISEZ DES MUNITIONS APPROPRIÉES.

Utilisez toujours des munitions de marque de fabrique, nouvelles munitions réalisées selon les spécifications industrielles suivantes: CIP (Europe et autres pays), SAAMI® (U.S.A.). Contrôlez que les projectiles soient du calibre ou du type appropriés à l'arme utilisée. Le calibre de l'arme est indiqué clairement sur le(s) canon(s) du fusil ou sur le chariot ou sur le canon du pistolet. L'emploi de munitions rechargées ou reconstruites peut augmenter la probabilité de pression excessive sur la cartouche, d'explosion du culot ou d'autres défauts des munitions qui peuvent endommager l'arme et vous blesser ou blesser les personnes qui se trouvent près de vous.

## 8. PORTEZ TOUJOURS DES LUNETTES DE PROTECTION ET DES BOUCHONS POUR LES OREILLES LORSQUE VOUS TIREZ.

La probabilité que des gaz, des poudres ou des fragments métalliques atteignent et blessent le tireur après le coup de feu est rare, mais dans l'hypothèse que cela s'avère, les blessures peuvent être graves, y compris la possibilité de perdre la vue. Lorsque vous tirez, vous devez toujours porter des lunettes de protection à haute résistance. Les bouchons pour les oreilles et autres types de protection de haute qualité contribuent à réduire le risque de blessures provoquées par le tir.







### 9. NE GRIMPEZ JAMAIS SUR LES ARBRES, LES CLOTURES OU LES OBSTACLES AVEC L'ARME CHARGÉE.

Ouvrez et videz la/les chambre(s) d'explosion de l'arme et enclenchez la sûreté avant de grimper ou de descendre des arbres ou avant de sauter les clôtures ou les fossés ou autres obstacles. Ne tirez pas et ne poussez pas l'arme contre vous-même ou contre une autre personne. Déchargez toujours l'arme et contrôlez visuellement et physiquement que le magasin/chargeur, le mécanisme de recharge et la/les chambre(s) d'explosion soient déchargés et que l'arme ait l'obturateur ouvert avant de la remettre dans les mains d'un tiers.



Ne prenez jamais une arme d'une autre personne si elle n'est pas déchargée et si vous ne l'avez pas contrôlée visuellement et physiquement pour vous assurer qu'elle soit effectivement déchargée. Dans tous les cas, ne prenez l'arme que si elle est ouverte.

### 10. EVITEZ DE BOIRE DES BOISSONS ALCOOLIQUES OU D'ASSUMER DES MÉDICAMENTS POUVANT DIMINUER VOS RÉFLEXES ET VOTRE SELF-CONTROL PENDANT QUE VOUS TIREZ.

Ne buvez pas lorsque vous utilisez votre arme. Si vous assumez des médicaments pouvant diminuer vos réflexes ou votre self-control, ne manipulez pas d'armes tant que vous êtes sous l'effet du médicament.



### 11. NE TRANSPORTEZ JAMAIS UNE ARME CHARGÉE.

Déchargez toujours votre arme avant de la poser dans un véhicule (chambre(s) d'explosion, magasin/chargeur vides). Les chasseurs et les tireurs doivent charger l'arme lorsqu'ils sont arrivés à destination et seulement lorsqu'ils sont sur le point de tirer. Si vous détenez une arme pour votre défense personnelle, laissez la/les chambre(s) d'explosion déchargée(s) pour réduire la possibilité d'un coup de feu involontaire.



### 12. AVERTISSEMENT SUR L'EXPOSITION AU PLOMB.

Décharger l'arme dans des zones à faible ventilation, nettoyer des armes ou manipuler des munitions peut comporter une exposition au plomb et à d'autres substances qui peuvent nuire à la respiration, à l'appareil reproductif et causer des dommages physiques graves. Choisissez toujours des zones bien aérées. Lavez-vous soigneusement les mains après l'exposition.

**REMARQUE:** vous êtes entièrement RESPONSABLES de la connaissance et du respect des lois locales et nationales qui régissent le commerce, le transport et l'usage des armes à feu dans votre pays.

**REMARQUE:** cette arme peut tuer une personne! Soyez toujours extrêmement attentifs lorsque vous la manipulez. Un accident est presque toujours dû au non respect des normes de sécurité de l'arme.

## Montage (fusil emballé)

### Pièces de l'emballage (fig. 1):

- a) **blocage canons + devant**
- b) **crosse + bascule**

- Les pièces du fusil sont enveloppées dans des emballages protectifs: respecter **les normes écologiques** en cas d'élimination.
- Même si le fusil n'a pas encore été utilisé, nous vous conseillons d'**inspecter** l'âme des canons et de vous assurer qu'elles soient propres et libres de toute obstruction.

**ATTENTION:** ne pas insérer les canons dans la bascule quand le devant est monté.

**ATTENTION:** enlever la **protection** en plastique (fig. 2).

### Pour le premier montage de l'arme, agir de la manière suivante:

- 1) Presser le devant contre les canons et actionner en même temps **le bouton de décrochage** (fig. 3).

LÉGENDE COULEURS FLÈCHES	
<i>couleur</i>	<i>description</i>
<b>rouge</b>	séquence de démontage
<b>vert</b>	séquence de montage
<b>bleu</b>	indication
<b>jaune</b>	actionnement

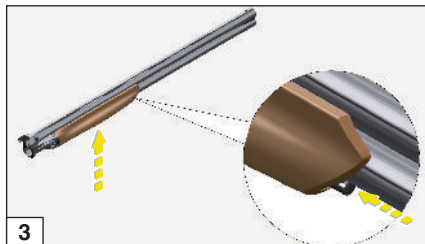
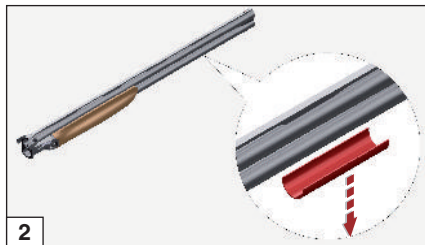
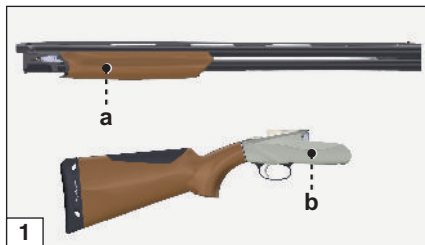



- 2) Tourner légèrement et dégager le devant vers l'avant (vers la volée du canon) (fig. 4).
- 3) Prendre l'ensemble de la bascule et tourner **la clé d'ouverture** vers la droite (fig. 5).

**ATTENTION:** l'ouverture de la clé commande l'armement des marteaux.

**IMPORTANT:** pendant le montage, la clé **ne doit jamais être fermée.**

- 4) Monter le groupe des canons dans la bascule: les axes de la bascule **doivent bien s'encastrent** dans les bases respectives sur le groupe des canons (fig. 6).

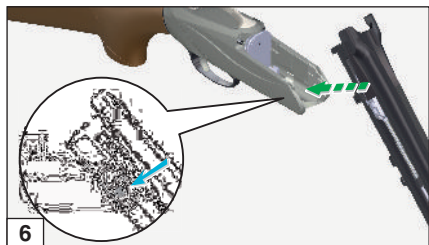
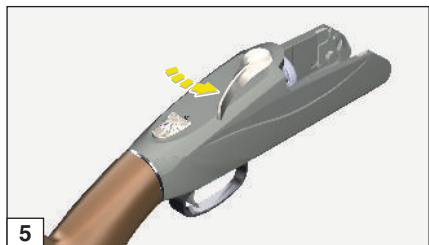
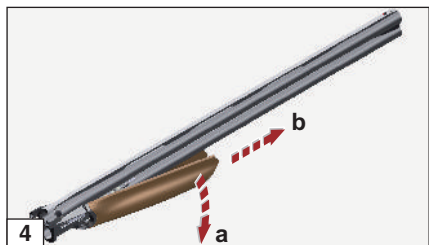



- 5) Pour fermer le fusil, **faire basculer doucement** le groupe des canons vers le haut (fig. 7).
- 6) Quand la clé est enclenchée vers le centre, les canons sont bloqués sur la bascule (fig. 8).
- 7) Placer le devant sur les canons et y accrocher le devant fer à la bascule (fig. 9).
- 8) Tourner le devant vers le haute et appuyer sur les canons pour accrocher le mécanisme de blocage au tenon (fig. 10).

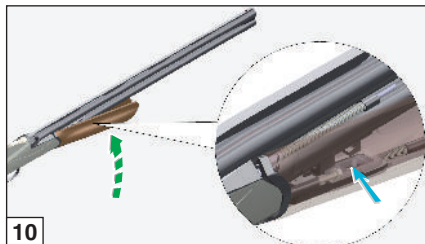
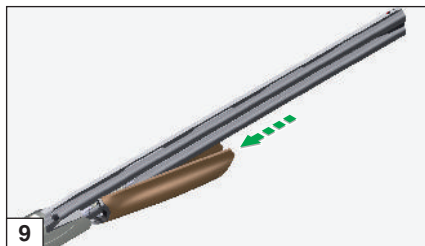



9) Quand le bouton de déclenchement retourne dans sa position initiale, **le devant est bloqué** (fig. 11).

**Le fusil est maintenant prêt à l'emploi: s'abstenir scrupuleusement aux normes de sécurité pour sa garde.**

## Sûreté

En tenant les canons du fusil orientés vers une direction de sécurité: insérer **la sûreté** en tirant en arrière le levier de commande: la lettre **"S"** doit être **complètement visible** (fig. 12).

**ATTENTION:** en cas de fusils munis de "Sûreté Automatique", la sûreté est **automatiquement** insérée par l'actionnement de la clé dans la phase d'ouverture du fusil.

**ATTENTION:** la sûreté, manuelle ou automatique, est un dispositif mécanique et ne remplace pas la responsabilité de l'utilisateur du fusil. Toutes les opérations de montage/démontage et d'entretien doivent être effectuées avec la SÛRETÉ INSÉRÉE.

## Sélecteur de tir

Le fusil est doté de "mono-détente sélective"; la position du sélecteur identifiée avec un POINT ROUGE le premier canon qui tirera en actionnant la détente:

1) sélecteur à droite = **premier canon** (inférieur, fig. 13);

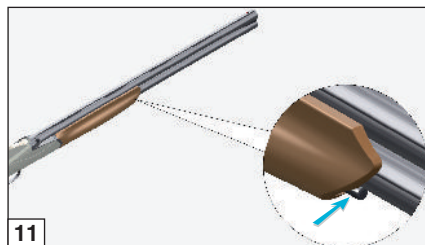

11

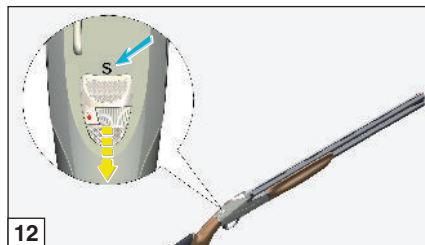

12

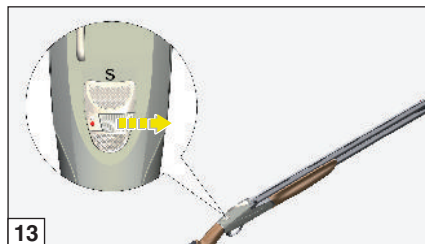

13



2) sélecteur à gauche = **deuxième canon** (supérieur, fig. 14).  
En tirant la détente, c'est le canon sélectionné qui tirera en premier.

## Chargement

**Avant d'utiliser le fusil, il faut s'habituer à toutes les opérations de chargement et de déchargement:** lire avec attention les opérations décrites ci-dessous jusqu'à en avoir la complète maîtrise.

Ne jamais laisser vos doigts sur la sous-garde si vous n'avez pas l'intention de tirer.

Avant chaque séance de chasse ou de tir, démontez le fusil et vérifiez que les chokes soient présents, propres, complètement serrés et adéquats aux munitions.

**ATTENTION:** les indications de calibre et d'entrée du plomb du fusil sont estampillées sur les canons (fig. 15).

- 1) Tourner la clé d'ouverture et faire basculer les canons vers le bas (fig. 16).
- 2) Inspecter de manière visuelle l'intérieur des canons: procéder ensuite au chargement.

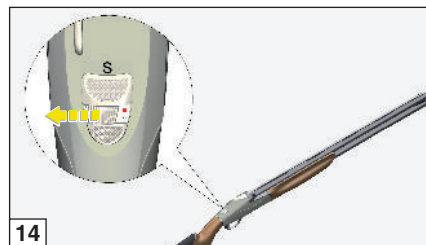

14

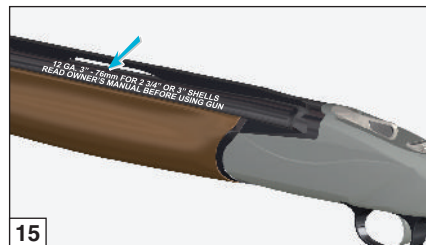

15



16



- 3) Insérer les cartouches du bon calibre dans les chambres (fig. 17).
- 4) Fermer le fusil et vérifier que la clé soit enclenchée dans la position illustrée dans la figure 18.

### Munitions à utiliser

Le fonctionnement de l'arme est garanti avec des cartouches à fermeture sertie ou en étoile et chargée avec des balles à plombs ou acier.

**ATTENTION:** ne jamais utiliser des cartouches avec des douilles dont la longueur dépasserait celle de la chambre d'explosion (fig. 15)!

**Observer cette règle sous risque de graves préjudices aussi bien pour le tireur que pour l'arme.**

*Les fusils Benelli ne requièrent aucun réglage, quel que soit le type de munition employée.*

**Tous les fusils Benelli sont soumis au test forcé de 1370 bars au banc National de Tir de Gardone Valtrompia (Brescia).**



17

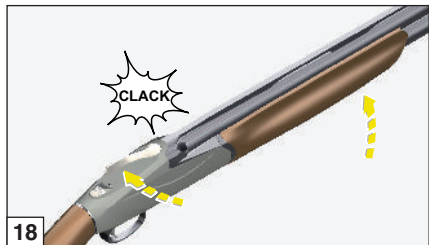

18

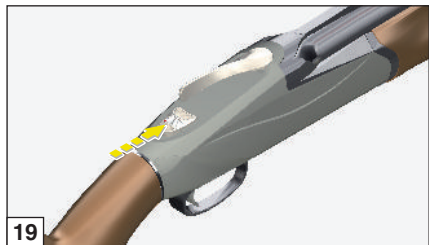

19



## Tir

- 1) Pousser vers l'avant **le levier de la sûreté** (lettre "S" couverte fig. 19): en tirant la détente, vous tirez le premier coup.
- 2) Après avoir tiré le premier coup, relâcher complètement la détente: le fusil se prépare automatiquement au deuxième coup, sans devoir actionner le sélecteur de tir. Tirer la détente et tirer le deuxième coup.

### ATTENTION

**SI LE FUSIL NE TIRE PAS, POINTER LES CANONS VERS UNE DIRECTION DE SÉCURITÉ ET INSÉRER LA SÛRETÉ.**

**ATTENDRE AU MOINS 1 MINUTE, OUVRIR LE FUSIL ET ENLEVER MANUELLEMENT LA CARTOUCHE QUI N'À PAS ÉTÉ TIRÉE.**

## Déchargement

**Pendant l'opération, s'abstenir scrupuleusement aux normes de sécurité.**

- 1) Pointer les canons vers une direction de sécurité et **insérer la sûreté** (fig. 20).
- 2) Tourner la clé d'ouverture vers la droite et faire basculer les canons vers le bas (fig. 21).

**IMPORTANT:** lors de l'ouverture du fusil après le tir, les extracteurs **expulsent** seulement les douilles vides et soulèvent les cartouches non tirées, en facilitant l'extraction manuelle (fig. 22).

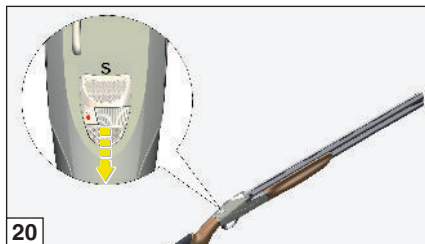





## Désarmement des marteaux

Après avoir déchargé le fusil et avant de le mettre au repos, il faut **désarmer les marteaux** pour décharger la tension des ressorts qui les actionnent.

Pour décharger les marteaux, il est recommandé d'utiliser des **fausses cartouches** "protège-percuteur" appropriées (fig. 23), trouvables dans les armureries, qui permettent le tir "à blanc".

- 1) Charger normalement le fusil avec les fausses cartouches "protège-percuteur".
- 2) Tirer la détente pour décharger le premier marteau.
- 3) Déplacer le sélecteur de tir, tirer la détente et décharger le deuxième marteau.

Vous pouvez maintenant déposer le fusil.

**ATTENTION:** l'ouverture de la clé commande automatiquement le réarmement des marteaux.

## Démontage fusil

Pendant les opérations de démontage, s'abstenir scrupuleusement aux normes de sécurité.

- 1) Insérer la sûreté (voir paragraphe "SÛRETÉ").

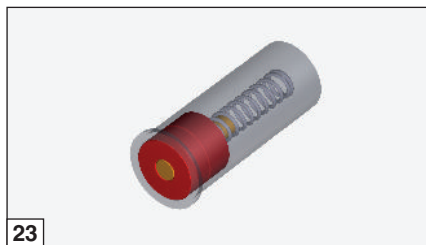

23

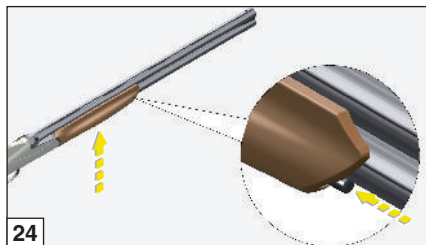

24

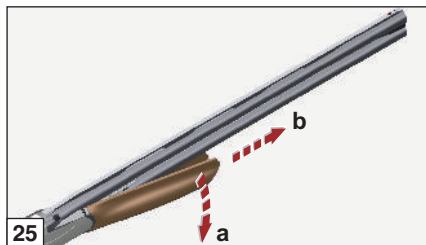

25



- 2) Presser le devant contre les canons et actionner en même temps le bouton de décrochage du devant (fig. 24).
- 3) Tourner légèrement et désefiler le devant, en l'extrayant de la bascule (fig. 25).
- 4) Tourner la clé d'ouverture vers la droite (fig. 26).
- 5) Faire basculer les canons vers le bas, en les tenant fermement afin d'empêcher qu'ils se désefilent complètement des axes et qu'ils tombent.
- 6) Soulever légèrement les canons et les libérer de la bascule (fig. 27).

**ATTENTION:** si elles sont encore insérées, **enlever** les fausses cartouches "protège-percuteur".

## Démontage sous-garde

**ATTENTION:** NE PAS effectuer le démontage de la sous-garde quand le fusil est monté, toujours suivre la séquence de démontage indiqué dans les pages précédentes.

**ATTENTION:** Pour toutes les opérations à suivre, faire attention à NE PAS ACTIONNER LA DETENTE, les marteaux doivent rester en position armée pour le démontage de la sous-garde. En cas d'actionnement involontaire de la détente pendant le démontage, nous conseillons de ne pas forcer l'extraction de la sous-garde, mais de la remettre dans sa position en l'insérant dans sa propre base, et de réarmer à nouveau les marteaux avec la clé d'ouverture.

- 1) Fermer la clé d'ouverture en poussant l'axe sur la bascule vers l'intérieur (fig. 28).

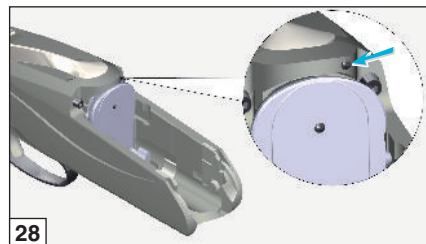



- 2) La clé se déclenche en position de fermeture (fig. 29).
- 3) Saisir la bascule comme indiqué dans la fig. 30/1 et insérer l'outil en dotation dans le trou correspondant (la courbure de la tige doit suivre le profil arrière de la plaque de la sous-garde); **pousser** avec l'outil jusqu'à la libération de la sous-garde par rapport à la bascule (la partie arrière dépasse légèrement le profil de la bascule).  
En exerçant une légère pression sur la sous-garde, retirer l'outil (fig. 30/2).

- 4) Tourner légèrement la sous-garde (fig. 31 - a) afin que la partie arrière dépasse d'environ un demi centimètre, tirer ensuite la sous-garde vers la crosse (fig. 31 - b) jusqu'à ce que la partie avant de la bascule soit également libérée.  
La sous-garde peut alors être extraite perpendiculairement par rapport à sa base dans la bascule (fig. 31 - c).

**ATTENTION:** Une rotation excessive de la sous-garde lors de la phase de démontage en empêche son extraction successive de la bascule.

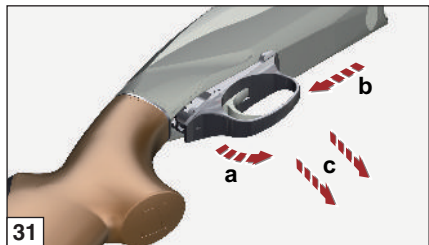
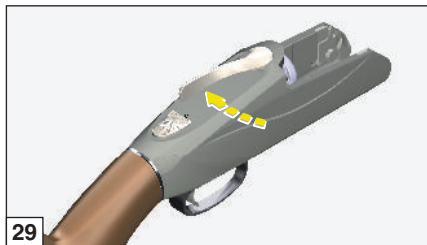
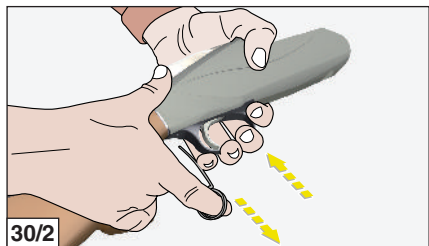
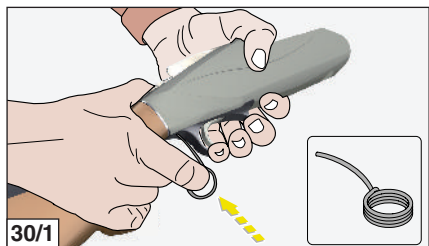



## Montage sous-garde

**ATTENTION:** S'assurer que la clé d'ouverture soit fermée, dans le cas contraire, agir comme indiqué dans le paragraphe "Démontage sous-garde" (voir figs. 28-29).

**ATTENTION:** Si vous avez actionné la détente quand la sous-garde était démontée, il faut réarmer les marteaux en les poussant vers l'intérieur avant de la remonter (fig. 32).

- 1) Insérer la sous-garde perpendiculairement à sa base dans la bascule, mettre ensuite **la dent avant de la sous-garde** (fig. 33) dans le siège à l'intérieur de la bascule. La sous-garde et la bascule doivent alors s'unir parfaitement, s'assurer qu'il n'y ait pas de lumière entre le profil avant de la sous-garde et la bascule.
- 2) Tourner la sous-garde en la poussant dans son siège jusqu'au déclic de la fixation (fig. 34). Quand la sous-garde est montée correctement, le profil externe s'unit parfaitement avec la bascule.

## Avant de remettre le fusil dans sa valise

- 1) **Décharger** les deux marteaux en actionnant la détente pour le premier canon.
- 2) Déplacer le sélecteur sur le deuxième canon et actionner à nouveau la détente.
- 3) Monter le devant sur les canons (voir opération décrite précédemment).





## Entretien

### Avant d'effectuer tout type d'intervention sur le fusil, toujours vérifier que les chambres d'explosion soient complètement vides!

(Lire attentivement les instructions de chargement et de déchargement de l'arme).

Grace à l'extrême simplicité de construction et au choix minutieux des matériaux, le superposé Benelli **n'a pas besoin** d'interventions particulières d'entretien.

Il est par conséquent **conseillé** d'effectuer:

- 1) Le nettoyage normal **des canons et des chambres d'explosion** après l'usage.
- 2) D'éliminer par un nettoyage et un entretien périodiques **les résidus éventuels de poudre** (ou de matières étrangères) du groupe sous-garde et des trous de logement des goujons de fermeture canons (fig. 35).
- 3) Pour la bonne conservation de l'arme, n'oubliez pas de veiller à ce que **les parties pouvant être agressées** par les agents atmosphériques soient toujours lubrifiées.
- 4) Desserrer le choke en utilisant la clé en dotation et dévisser manuellement dans le sens inverse des aiguilles d'une montre.

- 5) Nettoyer soigneusement les bases de logement des chokes et le filetage dans les canons, en utilisant un outil approprié pour le nettoyage des filets.
- 6) Utiliser un écouvillon en bronze aspergé d'huile Benelli pour nettoyer le filet des chokes.
- 7) Appliquer un léger voile d'huile Benelli dans la base des canons et sur les chokes.
- 8) Visser manuellement les chokes dans le sens des aiguilles d'une montre et serrer, en utilisant la clé en dotation, jusqu'à ce qu'ils soient complètement en butée dans leurs propres logements dans l'intérieur des canons (fig. 36).

**ATTENTION:** en cas de chokes avec rallonge externe, après les avoir vissés, il suffit de les serrer à la main avec un peu de force.

- 9) Enlever la clé du canon après avoir vissé les chokes (fig. 37).

**NB:** tous les canons sont **chromés** à l'intérieur.

**NOTE:** lorsque vous nettoyez des canons avec chokes intérieurs, laissez le choke en place afin d'éviter l'accumulation de résidus dans les filets de fixation du choke à l'intérieur du canon.

Pour un entretien correct de l'arme, **utiliser le set de nettoyage Benelli** (*non fourni*).



Pour la lubrification et la protection des parties mécaniques (crosse, obturateur et canon) **il est conseillé d'utiliser l'huile Benelli** (fig. 38).

Pour le nettoyage des autres composants de l'arme (crosse et devant en bois, en technopolymère ou peints), Benelli suggère l'utilisation de produits spécifiques afin d'éviter que ces parties entrent en contact **avec des huiles contenant des solvants ou des agents chimiques qui pourraient provoquer un décollement ou une variation des surfaces.**

## Montage fusil

Répéter les opérations de 1 à 9 décrites aux pages 89 et 92.

Pour le montage de la sous-garde, répéter les opérations de la page 99.

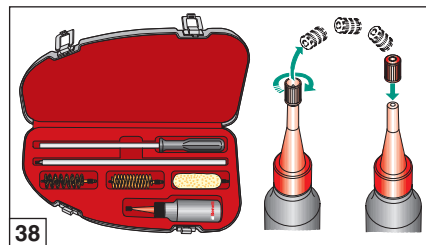
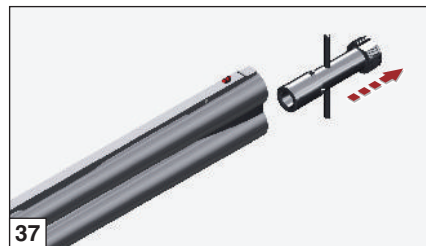
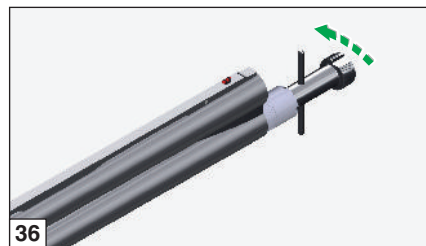
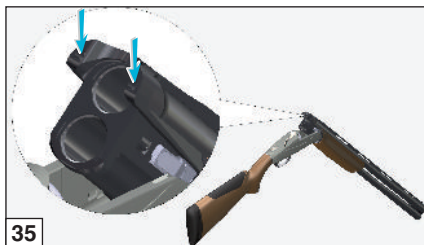



## ACCESSOIRES ET RÉGLAGES

### PERFECT FITTING

#### Réglage fin de pente et déviation

**Avant d'effectuer tout type d'intervention sur le fusil, toujours vérifier que les chambres d'explosion soient complètement vides!** (Lire attentivement les instructions de chargement et de déchargement).

En utilisant les pièces du **“kit variation de pente”** en dotation, vous pouvez changer la pente de la crosse au talon de 42,5 mm jusqu'à 65 mm avec un pas de 2,5 mm, et la déviation de la crosse de 3 ou 6 mm à DROITE ou bien de 3 ou 6 mm à GAUCHE, mesurés sur l'axe de la plaque de couche. Les configurations de pente-déviation disponibles sont donc **quarante**, comme indiqué dans le tableau.

Déterminer si la pente de crosse et la déviation s'adaptent parfaitement à vous-même, ou bien si la crosse est trop basse, trop haute ou pas assez déviée.

**NOTE:** la pente de crosse idéale et la déviation idéale s'obtiennent quand, en tenant l'arme de manière instinctive et naturelle, l'œil se trouve parfaitement sur la ligne de mire.

**Exemple:** si la crosse est trop basse, et la pente de crosse est donc trop élevée, sélectionner une valeur de pente inférieure. Si la crosse est trop déviée, sélectionner une valeur de déviation réduite.

Pour le remplacement, suivre la marche ci-dessous (fig. 39):

- 1) Desserrer **les deux vis de fixation “1”** et enlever la **plaque de couche “2”** (tournevis en croix).

**ATTENTION:** pour ne pas endommager les plaques de couche, **enduire** la pointe du tournevis avec de la vaseline ou de la graisse.

- 2) **Desserrer les deux vis de fixation “3”** et retirer le **kit confort “4”** de la crosse (tournevis cruciforme).
- 3) À l'aide d'une clé à tube hexagonale de 13 mm dévisser **l'écrou de blocage crosse “5”**.
- 4) **Dégager** de la vis de fixation **l'écrou “5”, la rondelle élastique “6”, la platine de serrage de la crosse “7”, la crosse “8”, l'épaisseur déviation “9” et l'épaisseur de la pente de crosse “10”**.
- 5) Monter **l'épaisseur de pente sélectionnée “10”** sur la vis de fixation, avec le côté **estampillé pré-choisi** tourné vers la plaque de couche.
- 6) Remonter **l'épaisseur déviation “9”** désiré, avec le côté estampillé pré-choisi (voir les instructions pour le jumelage) tourné vers la crosse.
- 7) Pointer les canons vers le sol et monter **la crosse**, enfiler **la platine de serrage “7”** correspondante dans la crosse même, le côté où est estampillée la lettre étant tourné vers la plaque de couche.
- 8) Monter **la rondelle élastique “6” et l'écrou “5”** sur le bouchon de fixation et **serrer à fond**.



- 9) Remonter le **kit confort "4"** dans la crosse, en le fixant avec **les deux vis "3"** (tournevis cruciforme).
- 10) Remonter **la plaque de couche "2"**, en la fixant avec **les deux vis "1"** (tournevis cruciforme).

En variant la pente du fusil vous avez naturellement changé sa position de décharge: **il est opportun** d'effectuer une série de tirs pour s'assurer que la nouvelle configuration s'adapte bien à votre taille et à votre style.

**ATTENTION:** quand la modification de la pente a été effectuée, s'assurer que la crosse soit régulièrement bloquée à la bascule. Tirer quelques cartouches, répéter le contrôle et, en cas de nécessité, effectuer un autre blocage de la crosse, en serrant encore l'écrou à l'aide de la clé prévue à cet effet.

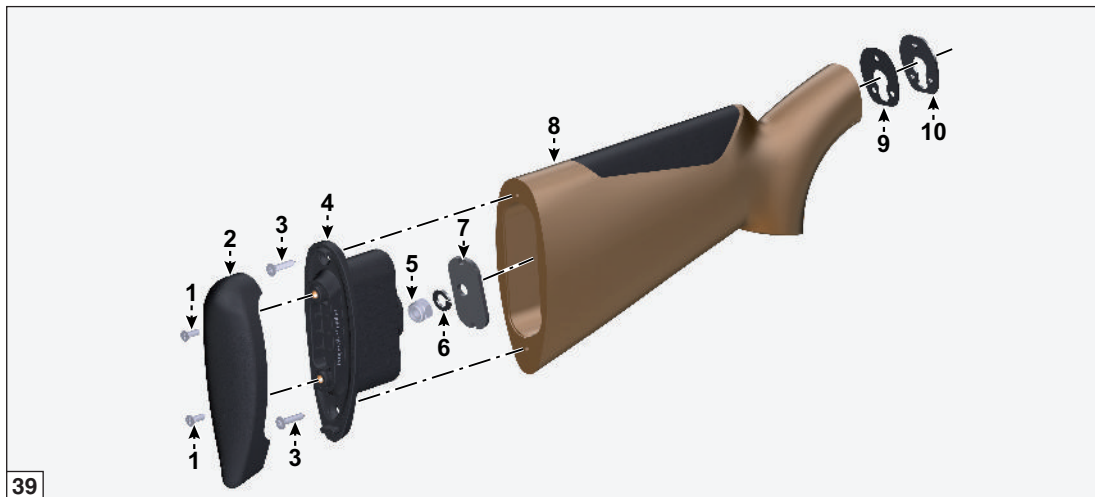





### Instructions pour le jumelage des plaques (fig. 40)

- Les lettres (**A-B-C-D-Z**) identifient la plaque de VARIATION DE LA PENTE en plastique (n. 1 figure 40) et la plaque de SERRAGE en acier (n. 3 figure 40), qui présente aussi la référence **DX** ou **SX** selon la déviation désirée.
- Les épaisseurs de DÉVIATION (n. 2 figure 40) disponibles sont quatre, identifiées par les dénominations estampillées sur les deux côtés:
  - **DX3; DX6** (de l'autre côté: **SX3; SX6**) permettent la déviation de la crosse à DROITE ou à GAUCHE de 3 mm ou de 6 mm (mesurés sur l'axe de la plaque de couche).
  - **DX3 - 1/2 DROP; DX6 - 1/2 DROP** (de l'autre côté: **SX3 - 1/2 DROP; SX6 - 1/2 DROP**) en plus de la déviation de 3 mm ou de 6 mm, ils permettent le réglage fin de la pente de la crosse, ils permettent d'EN DIMINUER LA VALEUR de 2,5 mm (sur la mesure de la plaque de VARIATION DE LA PENTE jumelée, relevée au talon).
- \* **AVERTISSEMENT:** pour des configurations avec **canon 30"** (76 cm), la valeur de **PENTE AU TALON** effective est **majorée de 2,5 mm** par rapport à la valeur reportée dans le tableau pour le jumelage correspondante des plaques.

### Exemple:





Tableau PERFECT FITTING (fig. 41)

Le tableau montre la combinaison de plaques nécessaires afin d'obtenir la pente/déviation désirée, entre les 40 options disponibles.

Valeurs de pente et déviation en millimètres. <i>Note: les mesures indiquées sont susceptibles de variations minimales.</i>		DÉVIATION À GAUCHE (SX)			DÉVIATION À DROITE (DX)								
		- 6		- 3	+ 3	+ 6							
PENTE (DROP) *	42,5	Z	+ SX6 -1/2 DROP	+ Z SX	Z	+ SX3 -1/2 DROP	+ Z SX	Z	+ DX3 -1/2 DROP	+ Z DX	Z	+ DX6 -1/2 DROP	+ Z DX
	45	Z	+ SX6 -1/2 DROP	+ Z SX	Z	+ SX3 -1/2 DROP	+ Z SX	Z	+ DX3 -1/2 DROP	+ Z DX	Z	+ DX6 -1/2 DROP	+ Z DX
	47,5	A	+ SX6 -1/2 DROP	+ A SX	A	+ SX3 -1/2 DROP	+ A SX	A	+ DX3 -1/2 DROP	+ A DX	A	+ DX6 -1/2 DROP	+ A DX
	50	A	+ SX6 -1/2 DROP	+ A SX	A	+ SX3 -1/2 DROP	+ A SX	A	+ DX3 -1/2 DROP	+ A DX	A	+ DX6 -1/2 DROP	+ A DX
	52,5	B	+ SX6 -1/2 DROP	+ B SX	B	+ SX3 -1/2 DROP	+ B SX	B	+ DX3 -1/2 DROP	+ B DX	B	+ DX6 -1/2 DROP	+ B DX
	55	B	+ SX6 -1/2 DROP	+ B SX	B	+ SX3 -1/2 DROP	+ B SX	B	+ DX3 -1/2 DROP	+ B DX	B	+ DX6 -1/2 DROP	+ B DX
	57,5	C	+ SX6 -1/2 DROP	+ C SX	C	+ SX3 -1/2 DROP	+ C SX	C	+ DX3 -1/2 DROP	+ C DX	C	+ DX6 -1/2 DROP	+ C DX
	60	C	+ SX6 -1/2 DROP	+ C SX	C	+ SX3 -1/2 DROP	+ C SX	C	+ DX3 -1/2 DROP	+ C DX	C	+ DX6 -1/2 DROP	+ C DX
	62,5	D	+ SX6 -1/2 DROP	+ D SX	D	+ SX3 -1/2 DROP	+ D SX	D	+ DX3 -1/2 DROP	+ D DX	D	+ DX6 -1/2 DROP	+ D DX
	65	D	+ SX6 -1/2 DROP	+ D SX	D	+ SX3 -1/2 DROP	+ D SX	D	+ DX3 -1/2 DROP	+ D DX	D	+ DX6 -1/2 DROP	+ D DX

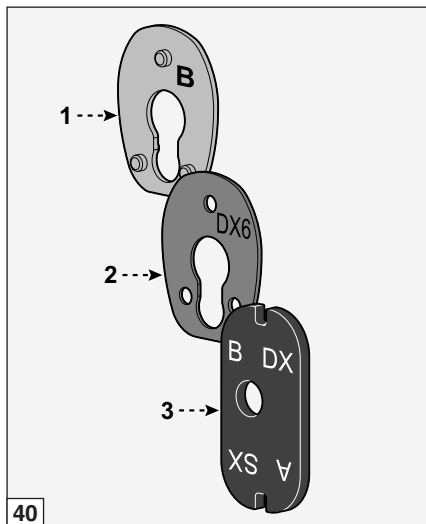

## Choke intérieur

Avant d'effectuer tout type d'intervention sur le fusil, toujours vérifier que les chambres d'explosion soient complètement vides! (Lire attentivement les instructions de chargement et de déchargement de l'arme).

Les canons avec choke intérieur ont en dotation différents types de chokes.

**ATTENTION:** avant d'utiliser l'arme, toujours s'assurer que les canons aient un choke correctement monté.

**ATTENTION:** un choke intérieur monté correctement ne doit pas dépasser la volée du canon. Il faut utiliser uniquement les chokes Benelli de la longueur adéquate à celle recommandée sur le canon.

Pour remplacer ou nettoyer le choke intérieur intervenir de la manière suivante:

- 1) **Dévisser** le choke intérieur en utilisant la **clé dentée** spéciale fournie avec l'arme et le dégager complètement du siège du canon (fig. 42).
- 2) Au cas où le siège fileté du choke sur les canons **serait très encrassé**, le nettoyer en utilisant la partie opposée de la clé.
- 3) Remonter sur le canon le type de choke désiré en ayant soin **d'introduire la partie non filetée du choke** à l'intérieur du canon avant de serrer le choke sur le filet du canon (fig. 43).
- 4) Compléter le montage du choke en le serrant à l'aide de la clé dentée prévue à cet effet (fig. 44).

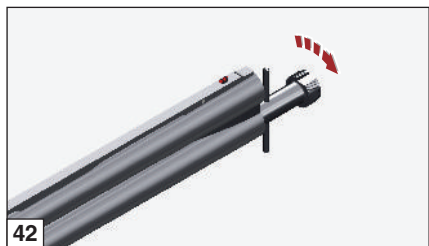

42

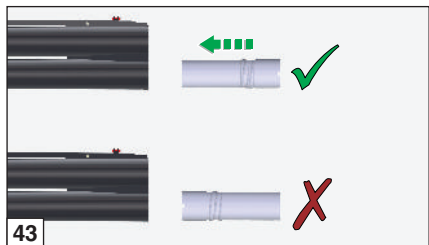

43

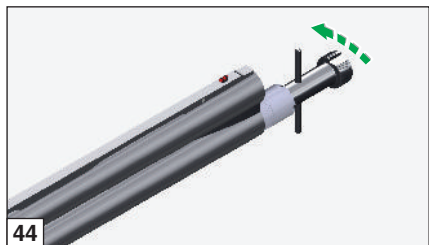

44



**ATTENTION:** un choke intérieur correctement monté **ne doit pas dépasser** de la volée du canon (fig. 45).

**ATTENTION:** avant d'utiliser de nouveau l'arme, **s'assurer d'avoir retiré** la clé pour le choke **de la volée** du canon (fig. 46).

*Avant de laisser l'arme inutilisée pendant une longue période il est conseillé de nettoyer le choke intérieur ainsi que son filetage dans la volée du canon.*

Les chokes **Benelli** sont marqués pour une identification rapide (fig. 47). Les encoches sur la **partie frontale** de chaque choke permettent une reconnaissance rapide de l'étranglement même lorsque le choke est monté.

ENCOCHES	ÉTRANGLEMENT	SYMBOLE	BALLES D'ACIER
I	Full	X	NO
II	Improved Modified	XX	NO
III	Modified	XXX	OK
IIII	Improved Cylinder	XXXX	OK
IIIII	Cylinder	XXXXX	OK

**ATTENTION:** avant d'employer des cartouches à billes d'acier, s'assurer que le choke monté sur le canon présente l'inscription **STEEL SHOT – OK**.

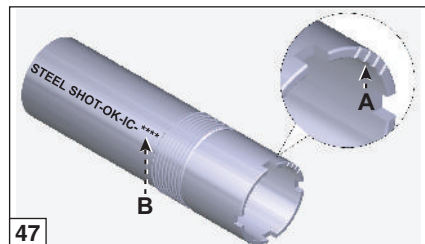
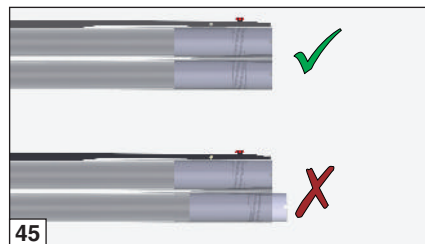

A Encoches

B Symbole



**ATTENTION:** avant toute utilisation du fusil, vérifier que les **chokes installés** dans les canons soient conformes aux munitions utilisées, et vérifier aussi qu'ils soient nettoyés et serrés correctement dans leurs bases.

**ATTENTION:** ne jamais tirer sans les chokes prévus: le filetage des canons sans le choke **peut être endommagé** par le tir et causer ensuite des gerbes irrégulières. De plus, il peut **contenir** des résidus ou bien des fragments des munitions, avec une possible **obstruction des canons**.

## Démontage et remplacement du busc

Pour démonter et remplacer le busc, suivre la marche ci-dessous:

- 1) À l'aide d'un tournevis cruciforme, desserrer les deux vis de fixation "1" et déposer la plaque de couche "2" (voir fig. 39).

**AVERTISSEMENT:** pour ne pas endommager les plaques de couche, enduire la pointe du tournevis avec de la vaseline ou de la graisse.

- 2) Avec ce même tournevis, desserrer les deux vis de fixation "3" et extraire le kit confort "4" de la crosse (voir fig. 39).
- 3) En intervenant du côté postérieur de la crosse et en utilisant le trou prévu, appuyer avec la pointe du tournevis sur le côté inférieur du busc, jusqu'à ce qu'il se dégage de la fixation postérieure, puis le soulever pour le retirer de la crosse (fig. 48).

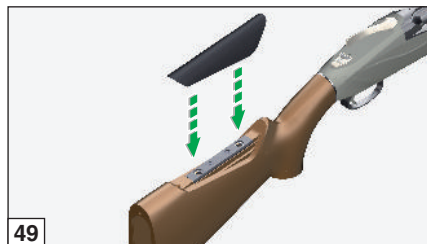
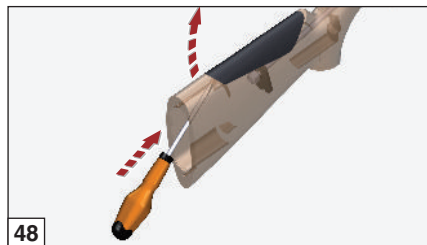



- 4) Pour monter le nouveau busc, le positionner avec les deux goupilles présentes sur le côté inférieur en correspondance des logements présents sur la rallonge de crosse, et appuyer ensuite à fond jusqu'à son encliquetage (fig. 49).

**AVERTISSEMENT:** le busc correctement monté est aligné sans discontinuité avec le profil extérieur de la crosse.

- 5) Effectuer le montage du **kit confort "4"**, puis de la **plaque de couche "2"** sur la crosse (voir fig. 39).

## Bandes interchangeables

**Avant d'effectuer tout type d'intervention sur le fusil, toujours vérifier que les chambres d'explosion soient complètement vides!** (Lire attentivement les instructions de chargement et de déchargement).

Comme standard, l'arme est dotée de la bande basse.

Elle peut être facilement remplacée avec les autres versions en suivant la marche ci-dessous:

- 1) **Desserrer et dégager** la vis de fixation de la bande, placée sur l'extrémité avant des canons, à la hauteur du guidon (fig. 50).
- 2) **Lever et dégager** la bande de ses logements sur les canons en la tirant vers l'avant (figs. 51-52).

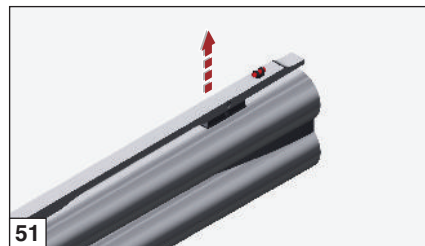
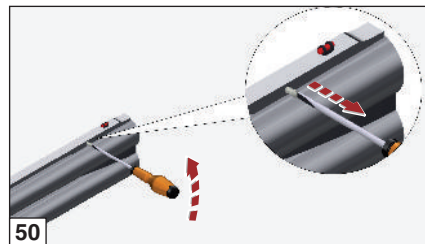



- 3) Procéder au montage de la bande désirée, en ayant soin de **chausser correctement** les logements, en faisant ensuite **adhérer** cette même bande aux canons sur toute sa longueur (fig. 53).
- 4) Immobiliser la bande à l'aide de la vis de fixation (fig. 54).

**ATTENTION:** les vis de réglage sur la croix (fig. 55) et sur le tenon (fig. 56), sont calibrées à l'usine pour garantir la meilleure maniabilité de l'arme, des réglages éventuels doivent être effectués par du personnel spécialisé, auprès des Centres d'Assistance.

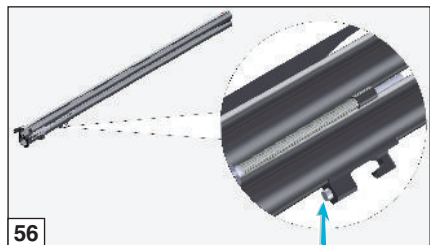
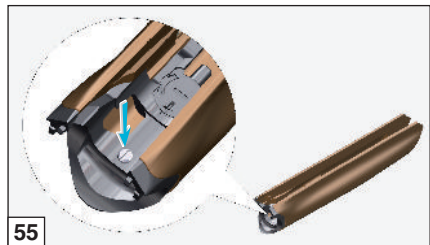
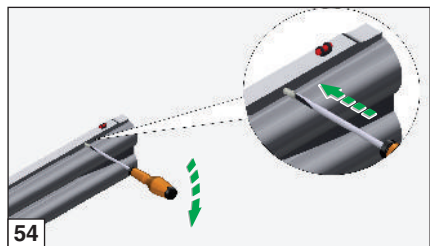



## Liste des Pièces de Rechange

Pour commander les pièces de rechange il est indispensable de préciser le calibre, le modèle et le matricule du fusil.  
Les codes énumérés ci-après se réfèrent aux tables de rechange respectives (pag. 295).

Table 1

Pos. Nr.	Description
1	Groupe sous-garde
2	* Levier de sûreté automatique <i>(seulement pour les versions qui la prévoient)</i>
3	Vis
4	Support sous-garde
5	Ressort guide marteau
6	Ressort marteau
7	Marteau
8	Ressort plaque butée marteaux
9	Plaque butée marteaux
10	Ressort de gâchette
11	* Groupe déconnecteur <i>(seulement pour les versions qui le prévoient)</i>
12	Gâchette
13	Goujon

Pos. Nr.	Description
14	Goujon
15	Balancier deuxième canon
16	Entretoise balancier
17	Balancier premier canon
18	Axe de rotation balancier
19	Sous-garde
20	Masse inertielle sélecteur
21	Ensemble détente-sélecteur complet
22	Ressort rappel détente
23	Goujon
24	Goujon





Table 2

Pos. Nr.	Description
1	Ressort
2	Ensemble plaque de fermeture
3	Percuteur
4	Ressort percuteur
5	Goujon
6	Cheville rotation plaque de fermeture
7	Axe de fermeture des canons
8	Insert came éjecteur gauche
9	Axe
10	Insert gauche rotation devant fer
11	Insert droit rotation devant fer
12	Insert came éjecteur droit
13	Bouchon de caoutchouc pour fixation sous-garde
14	Ensemble levier d'armement
15	Vis
16	Cheville fermeture canons
17	Ressort
18	Vis
19	Piston fixation sous-garde
20	Ressort
21	Bague fixation sous-garde

Pos. Nr.	Description
22	Plaque variation pente
23	Plaque déviation
24	Vis de fixation de crosse
25	Plaque serrage crosse
26	Rondelle
27	Ecrou
28	Plaque de retenue de la sûreté
29	Ressort spécial placement sûreté
30	Ensemble levier sûreté-sélecteur
31	Bague d'arrêt de la clé
32	Axe de déblocage clé
33	Clé d'ouverture
34	Ressort
35	Axe d'arrêt de la clé



Table 3

Pos. Nr.	Description
1	Ensemble bande basse chasse
2	Guidon fluorescent
3	Vis fixation bande
4	Choke
5	Ensemble bague pour porte-bretelle
6	Porte-bretelle mobile
7	Grain de contraste devant fer
8	Grain
9	Ressort éjecteur
10	Axe guide ressort extracteur
11	Goujon
12	* Ensemble kit levier accrochage éjecteur (seulement pour centres d'assistance autorisés)
13	Ejecteur
14	Presseur levier accrochage éjecteur
15	Ressort
16	Goujon
17	Ressort rappel extracteur
18	Axe impulsion extracteur
19	Axe
20	Bille

Pos. Nr.	Description
21	Goujon
22	Tige d'extraction
*	Extracteur <b>Note:</b> non commercialisable, remplacement auprès de l'Assistance Clients Benelli



Table 4

Pos. Nr.	Description
1	Kit plaque de couche polyuréthane long
2	Vis
3	Plaque de couche polyuréthane courte
4	Vis autotaraudeuse
5	Ensemble "Case Comfort"
6	Busc en gel haut
7	Ensemble crosse standard (L.O.P. 375-385 mm)
8	Ensemble crosse moyenne (L.O.P. 365 mm)
9	Busc polyuréthane bas
10	Vis autotaraudeuse
11	Plaque de base pour busc
12	Axe pour porte-bretelle
13	Porte-bretelle mobile
14	Ensemble devant fer complet
15	Grain contraste devant
16	Bouchon ressort devant fer
17	Ensemble ressorts de contraste
18	Devant fer
19	Cheville accrochage devant
20	Rondelle
21	Vis

Pos. Nr.	Description
22	Devant (bois)
23	Bouton devant
24	Ressort bouton devant



## INFORMATION GEMÄß ART. 13 GESETZESVERORDNUNG 196/2003 "DATENSCHUTZGESETZ"

1. Die von Ihnen direkt an Benelli Armi mitgeteilten oder von dieser bei zugelassenen Verkäufern/Importgebern erfassten Daten werden für folgende Zwecke bearbeitet:
  - Ausstellung des Garantiescheins für das Produkt und Leistung von Kundendienst und damit verbundenem Service entsprechend der Regelung durch die in der Garantie aufgeführten Allgemeinen Geschäftsbedingungen;
  - Direktmarketing (geschäftliche und Werbemittelungen, Newsletter, Direktverkauf, Marktforschung);
  - Ausarbeitung von Absatzprofilen durch die Analyse von Konsumverhalten und -entscheidungen;
  - Statistik und Marktforschung.
2. Die Bearbeitung erfolgt anhand manueller, automatisierter und EDV-gestützter Methoden durch die von der verantwortlichen Stelle als Zuständige bzw. Verantwortliche bestimmten Mitarbeiter.
3. Ihre Daten können von uns an Gesellschaften weitergeleitet werden, die in der Form von Mutter-, Schwester- oder Tochtergesellschaften mit Benelli Armi in Verbindung stehen, an Gesellschaften, die bestimmten Lieferservice für Benelli Armi leisten, wie z.B. Datenverarbeitungsunternehmen für Leistung und Management von EDV-Diensten, von Benelli Armi in Anspruch genommene Dienstleistungs- und Beratungsfirmen, Transport- und Speditionsunternehmen für die mit Warenversand und Zollabwicklung verbundenen Vorgänge. Die Daten erfahren keine Verbreitung.
4. Mit Zustimmung des Betroffenen können personenbezogene Daten von Benelli Armi an zugelassene Vertriebshändler für Benelli-Produkte und andere Drittunternehmen weitergeleitet werden, um diesen die Zusendung eigener Werbemittelungen zu gestatten, die den von Benelli Armi vertriebenen Artikeln entsprechende Güter und Dienstleistungen zum Gegenstand haben.
5. Die Verfügbarmachung der Daten erfolgt freiwillig. Eine etwaige partielle oder vollständige Verweigerung kann jedoch dazu führen, dass es Benelli Armi ggf. unmöglich sein könnte, den Garantieschein für das erworbene Produkt auszustellen. Verweigert der Kunde die Bereitstellung der Daten für Marketing-, Profilbildungs- und Kommunikationszwecke an Dritte,

wird dadurch die Anforderung des Garantiescheins in keiner Weise beeinträchtigt. Dieser wird dennoch ausgestellt, der Betroffene kann jedoch infolgedessen keine Marketingsendungen von Benelli Armi oder Dritten erhalten, die den von Benelli Armi vertriebenen Artikeln entsprechende Güter und Dienstleistungen anbieten. Die verantwortliche Stelle für die Datenbearbeitung ist Benelli Armi S.p.A., via della Stazione 50, 61029 Urbino, PU, Italien. Die Zuständigkeit für die Bearbeitung obliegt Dr. Lorenzo Caldari, dessen Anschrift für diese Zwecke mit dem Sitz der verantwortlichen Stelle übereinstimmt.

6. Sie können jederzeit ihre Rechte gemäß Art. 7 Gesetzesverordnung 196/03 geltend machen. Insbesondere können Sie jederzeit eine Bestätigung hinsichtlich des Vorhandenseins bzw. Nichtvorhandenseins mitgeteilter Daten (Inhalt und Herkunft) verlangen, deren Richtigkeit prüfen oder ihre Ergänzung, Aktualisierung, Berichtigung oder Löschung fordern. Zur Ausübung dieses Rechtes können Sie sich schriftlich über die E-Mail-Adresse [privacy@benelli.it](mailto:privacy@benelli.it) an den Verantwortlichen Lorenzo Caldari wenden. Die Zustimmung zur Übermittlung von geschäftlichen und Werbemittelungen umfasst, abgesehen von Nachrichten, die mit automatisierten Systemen ohne Personalbeteiligung (z.B. E-Mail) gesendet werden, auch traditionelle Methoden der Kontaktaufnahme, wie zum Beispiel den Postweg. Der Betroffene kann seine für diesen Zweck abgegebene Zustimmung zur Datenbearbeitung jederzeit - auch für einzelne Optionen - rückgängig machen, indem zum Beispiel entschieden wird, dass nur traditionelle Postsendungen und keine automatisierten Systeme (E-Mail) akzeptiert werden.
- Hiermit willige ich in die Bearbeitung meiner Daten für Direktmarketingzwecke und die Zusendung des Newsletters ein.
- Hiermit willige ich in die Bearbeitung meiner Daten für die Profilierung des Kaufverhaltens und die Analyse von Verbraucherentscheidungen ein.
- Hiermit willige ich in die Weiterleitung meiner Daten an die unter Punkt 4 der Information aufgeführten Stellen sowie für die dort genannten Zwecke ein.

Datum .....

Unterschrift .....



### ABNAHMEBESCHEINIGUNG

BENELLI ARMI S.p.A. erklärt hiermit, dass alle Produkte entsprechend den geltenden gesetzlichen Vorschriften regulären Abnahmetests durch das Nationale Schussamt unterzogen worden sind, was durch die amtliche Prüfgravur an der Waffe bestätigt wird.

MODELL

\_\_\_\_\_

SERIENNUMMER  
GEHÄUSE

Nr. | | | | | | | | | | | | | | | | | | | | | |

SERIENNUMMER  
LAUF

Nr. | | | | | | | | | | | | | | | | | | | | | |

KAUFDATUM

\_\_\_\_\_

STEMPEL UND UNTERSCHRIFT DES VERKÄUFERS

### GARANTIESCHEIN

Das Unternehmen BENELLI ARMI S.p.A. garantiert seine Flinten und Karabiner über einen Zeitraum von 5 Jahren ab Kaufdatum (dieses wird von der Kaufquittung belegt) gegen Fertigungs- und Materialmängel allein in Bezug auf die Metallteile.

Das von dieser Garantie geschützte Produkt wird - mit Ausnahme der Versandkosten, die zu Lasten des Käufers gehen, - kostenlos vom **Benelli-Kundendienstzentrum in Urbino oder von zugelassenen Benelli-Reparaturwerkstätten** repariert.

Der Garantiezeitraum läuft ab dem Datum des Erstkaufs: Der Ersatz von Komponenten oder deren Reparatur führt zu keiner Verlängerung des Garantiezeitraums.

**Auf keinen Fall hat der Käufer Anspruch auf den Ersatz der kompletten Waffe.**

Von dieser Garantie sind alle Schäden ausgeschlossen, die auf Nachlässigkeit, mangelnde Wartung, Manipulation, Reparaturen durch nicht zugelassene Stellen, Verwendung von nicht mit den Internationalen Normen übereinstimmender Munition, manuell gefüllte bzw. neu gefüllte Munition, unsachgemäße Anwendung der Waffe unter Missachtung der Hinweise im Gebrauchs- und Wartungshandbuch oder allgemein auf Faktoren zurückzuführen sind, die nicht mit dem normalen Gebrauch bzw. der Funktionsweise der Waffe in Verbindung stehen.

BENELLI ARMI S.p.A. haftet nicht für direkte oder indirekte Schäden jeder Art, die bei Personen, Tieren oder Gegenständen entstehen und die auf unachtsame und/oder unsachgemäße Handhabung der Waffe oder auf einen der im vorigen Absatz aufgeführten Gründe zurückzuführen sind.

**DIESEN SCHEIN BITTE NACH DEM KAUF SORGFÄLTIG AUFBEWAHREN!**



## GARANTIESCHEIN

Zur Inanspruchnahme der Garantie schicken Sie diesen Garantieschein vollständig ausgefüllt und mit dem Stempel des Vertragshändlers versehen in einem geschlossenen Kuvert an nachstehende Adresse.

**MANFRED ALBERTS GmbH**

---

BIELSTEINER STR. 66

---

51674 WIEHL

---

GERMANY

---

D







## GARANTIESCHEIN

Zur Inanspruchnahme der Garantie schicken Sie diesen Garantieschein vollständig ausgefüllt und mit dem Stempel des Vertragshändlers versehen in einem geschlossenen Kuvert an den nächstgelegenen Importhändler. Dessen Daten sind im betreffenden Bereich der Website [www.benelli.it](http://www.benelli.it) unter "Kundendienst" verfügbar.

---

---

---

---









## Inhaltsverzeichnis

<b>GEBRAUCH • WARTUNG</b> .....	121
Sicherheitsvorschriften .....	122
Zusammenbau .....	125
Sicherung .....	128
Schuss-Auswahlschalter .....	128
Laden .....	129
- Zu verwendende Munition .....	130
Schuss .....	131
Entladen .....	131
- Entspannung der Schlagstücke .....	132
Zerlegen der Waffe .....	132
Zum Abmontieren des Abzugbügels .....	133
Zum Montieren des Abzugbügels .....	135
Wartung .....	136
Zusammenbau der Waffe .....	137

*Text und Abbildungen des vorliegenden Handbuchs beziehen sich auf das rechte Gewehr; die Angaben "rechts" oder "links" beziehen sich immer auf das vom Nutzer geschulterte Gewehr.*

### ZUBEHÖR UND EINSTELLMÖGLICHKEITEN:

Perfect Fitting .....	138
Feineinstellung der Senkung und Schränkung ....	138
Innen-Choke .....	142
Demontage und Austausch der Schaftnase .....	144
Austauschbare Laufschiene .....	145

### AUFFÜHRUNG DER ERSATZTEILE .....

D

### EXPLOSIONSZEICHNUNG DER ERSATZTEILE .....

***Diese Angaben können ohne Vorankündigung geändert werden.***



## SICHERHEITSVORSCHRIFTEN

**HINWEIS:** BITTE LESEN SIE DAS VORLIEGENDE HANDBUCH VOR DER HANDHABUNG IHRER WAFFE AUFMERKSAM.

**HINWEIS:** BEI NICHT KORREKTER HANDHABUNG KÖNNEN FEUERWAFFEN GEFÄHRLICH SEIN SOWIE POTENTIELL SCHWERE UND IRREPARABLE SCHÄDEN VERURSACHEN. DIE IN DIESER ANLEITUNG AUFGEFÜHRTEN SICHERHEITSVORSCHRIFTEN SOLLEN INSBESONDERE AUF DIE VERANTWORTUNG VERWEISEN, DIE DIE EIGENTÜMER UND BENUTZER VON FEUERWAFFEN TRAGEN.

### 1. NIE DIE WAFFE IN EINE RICHTUNG HALTEN, DIE NICHT KOMPLETT SICHER IST.

Den Lauf der Waffe nie auf sich selbst richten oder auf eine andere Person. Dies ist von grundlegender Wichtigkeit beim Laden und Entladen der Waffe. Wenn man auf ein Ziel schießen möchte, prüfen, was sich dahinter befindet. Die Projektils können eine Entfernung von mehr als 1,5 km überwinden. Falls man das Ziel verfehlt, oder das Projektil es durchschießt, sicherstellen, dass der Schuss niemandem Schaden oder Verletzungen zugeführt hat.



### 2. DIE WAFFE IMMER SO HANDHABEN, ALS WÄRE SIE GELADEN.

Nie davon ausgehen, dass die Waffe sicherlich entladen ist. Die einzige Weise, um sicher zu sein, dass die Waffe leeres Patronenlager /leere Patronenlager hat, besteht darin, diese zu öffnen und visuell und physisch zu prüfen, dass keine Projektils vorhanden sind. Das Magazin entfernen oder ent-

laden, bedeutet nicht, dass die Waffe nicht geladen ist oder nicht schießen kann. Gewehre und Karabiner können überprüft werden, indem man alle Projektils entfernt und daraufhin das Patronenlager öffnet und überprüft, hierdurch kann man eine vollständige Kontrolle durchführen und sicherstellen, dass keine Schüsse übrig geblieben sind.

### 3. DIE WAFFE AN EINEM SICHEREN UND FÜR KINDER UNZUGÄNGLICHEN ORT AUFBEWAHREN.

Es ist Ihre Aufgabe sicherzustellen, dass Minderjährige oder andere nicht autorisierte Personen keinen Zugriff auf die Waffe nehmen können. Um das Unfallrisiko bei Minderjährigen zu verringern, entladen Sie die Waffe und lagern Sie sie unter Verschluss, bewahren Sie die Munition an einem anderen Ort und ebenfalls unter Verschluss auf. Beachten Sie immer, dass die Vorrichtungen zum Unfallschutz - z.B. Schlösser für Waffen, Verschlüsse für Patronenlager u.s.w. nicht ausreichend sind, um zu verhindern, dass andere die Waffe benutzen oder dass diese auf unsachgemäße Weise benutzt wird. Die Verwahrung der Waffe in einem eigens vorgesehenen Schließfach wäre ideal, um die Wahrscheinlichkeit zu verringern, dass Minderjährige oder nicht autorisierte Personen die Waffen auf unsachgemäße Weise benutzen.

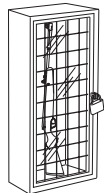

### 4. NIE GEGEN WASSERSPIEGEL ODER AUF HARTE OBERFLÄCHEN SCHIEßEN.

Durch das Schießen auf Wasserspiegel, gegen Felsen oder andere harte Oberflächen wird das Risiko erhöht, dass die Projektils rückprallen oder zersplittern, wodurch ungewollte oder angrenzende Ziele getroffen werden könnten.





## 5. DIE SICHERHEITSEIGENSCHAFTEN DER WAFFE KENNEN, DIE SIE BENUTZEN UND SICH BEWUSST SEIN, DASS DIE SICHERHEITSVORRICHTUNGEN DIE VORGANGSWEISE EINER KORREKTEN UND SICHEREN HANDHABUNG DER WAFFE NICHT ERSETZEN.

Sich nicht ausschließlich den Sicherheitsvorrichtungen anvertrauen, um Unfällen vorzubeugen. Es ist unbedingt notwendig, dass Sie die Sicherheitseigenschaften der von Ihnen gehandhabten Waffe kennen und einhalten, die Unfälle können auf jeden Fall besser vermieden werden, wenn man die Vorgangsweisen zu einer sicheren Handhabung der Waffe befolgt, die in den Sicherheitsregeln und innerhalb dieses Handbuchs enthalten sind. Um noch vertrauter mit dem angemessenen Gebrauch dieser oder anderer Waffen zu sein, wird geraten, einen Kurs über die Waffensicherheit zu besuchen, der von einem Fachmann der Branche gehalten wird, der Experte in Bezug auf Gebrauchstechniken und Sicherheitsprozeduren ist.

## 6. DIE WAFFE ANGEMESSEN AUFBEWAHREN.

Die Waffe so aufbewahren, dass sich kein Schmutz oder Staub in den mechanischen Teilen ansammelt. Indem man die in diesem Handbuch enthaltenen Anweisungen befolgt, die Waffe nach jedem Gebrauch reinigen und schmieren, um Korrosion, Beschädigungen des Laufs/Läufen sowie das Ansammeln von Unreinheiten vorzubeugen, die eine Funktion der Waffe im Bedarfsfall verhindern könnten. Das Innere und das Patronenlager immer vor dem Laden der Waffe kontrollieren, um sicherzustellen, dass diese sauber und nicht verstopft sind. Falls bei Verstopfungen im Lauf/in den Läufen oder in dem Patronenlager/in den Patronenlagern geschossen wird, kann dies die Explosion des Laufs/der Läufe



verursachen und Sie oder andere Personen in der Nähe könnten verletzt werden. Sollte man ein anomales Geräusch beim Schießen hören, sofort damit aufhören, die Waffe sichern und entladen. Sicherstellen, dass keine Verstopfungen das Patronenlager/die Patronenlager und der Lauf/die Läufe vorhanden sind, wie beispielsweise ein blockiertes Projektil innen aufgrund defekter oder ungeeigneter Munition.

## 7. ANGEMESSENE MUNITIONEN VERWENDEN.

Nur neue Fabrikmunitionen verwenden, die gemäß der nachfolgenden Industriespezifikationen verwirklicht wurden: CIP (Europa und andere Länder), SAAMI® (U.S.A.). Sicherstellen, dass die Projektils für das Kaliber und die Typologie der verwendeten Waffe geeignet sind. Das Kaliber der Waffe ist deutlich auf dem Lauf/den Läufen oder dem Schlitten oder dem Pistolenlauf angegeben. Die Verwendung von wieder geladenen oder nachgebauten Munitionen kann die Wahrscheinlichkeit eines übermäßigen Drucks auf die Patrone, die Explosion des Hülsenbodens oder anderer Defekte der Munitionen erhöhen, durch die die Waffe Schaden erleiden kann und Sie oder andere Personen in der Nähe verletzt werden können.

## 8. BEIM SCHIEßEN IMMER SCHUTZBRILLE UND OHRENSTÖPSEL TRAGEN.

Die Wahrscheinlichkeit, dass der Schütze beim Schießen von Gas, Schießpulver oder Metallfragmenten getroffen wird, ist gering, doch falls dies passieren sollte, können schwerwiegende Schäden verursacht werden, bis zum Verlust des Sehvermögens. Beim Schießen muss der Schütze immer eine hochwiderstandsfähige Schutzbrille tragen. Ohrenstöpsel oder andere hochwertige Schutzvorrichtungen helfen, das Risiko von durch das Schießen verursachten Schäden zu verringern.





## 9. MIT GELADENER WAFFE NIE AUF BÄUME, ZÄUNE ODER HINDERNISSE KLETTERN.

Bevor man auf Bäume klettert oder über Zäune oder über Gräben und andere Hindernisse springt, das Patronenlager/die Patronenlager der Waffe öffnen und entleeren und die Sicherung betätigen. Die Waffe nicht gegen sich selbst oder eine andere Person drücken oder ziehen. Die Waffe immer entladen und visuell und physisch kontrollieren, dass das Magazin, das Aufladesystem und das Patronenlager/die Patronenlager entladen sind und dass der Verschluss geöffnet ist, bevor man die Waffe einer anderen Person übergibt.



Nie die Waffe einer anderen Person nehmen, es sei denn sie ist entladen und wurde physisch und visuell überprüft, um sicherzustellen, dass sie effektiv entladen ist. Auf jeden Fall die Waffe nehmen, nur wenn sie geöffnet ist.

## 10. DIE EINNAHME VON ALKOHOLISCHEN GETRÄNKEN UND MEDIKAMENTEN VERMEIDEN, DIE DIE REFLEXE UND DIE SELBSTKONTROLLE BEIM SCHIEßEN BEEINTRÄCHTIGEN KÖNNTEN.

Beim Schießen nicht trinken. Falls man Medikamente einnimmt, die die Reflexe oder die Selbstkontrolle beeinträchtigen könnten, keine Waffen handhaben, während man unter Einfluss des Medikaments ist.



## 11. NIE EINE GELADENE WAFFE TRANSPORTIEREN.

Die Waffe immer entladen, bevor man sie in ein Fahrzeug legt (das/die Patronenlager, Magazin leer). Jäger und Schützen müssen die Waffe laden, nachdem sie am Zielort angekommen sind und der Moment des Schießens gekommen ist. Falls man die Waffe zur Selbstverteidigung hält, beachten, dass ein nicht geladenes Patronenlager/nicht geladene Patronenlager die Wahrscheinlichkeit eines ungewollten Schusses reduziert.



## 12. HINWEISE ZUR BLEI-EXPOSITION.

Die Waffe in wenig ventilierten Bereichen entladen, das Reinigen von Waffen und die Handhabung von Munitionen kann eine Exposition gegenüber Blei und anderen Substanzen mit sich bringen, die Schäden bei der Respiration, Schäden der Fortpflanzungsorgane und andere schwere körperliche Schäden verursachen können. Man sollte sich immer in gut belüfteten Gebieten aufhalten. Die Hände nach der Exposition akkurat waschen.

**HINWEIS:** Es liegt in IHRER Verantwortung sich über die örtlichen und staatlichen Gesetze zu informieren, die den Handel, den Transport und den Gebrauch von Waffen in Ihrem Land regeln.

**HINWEIS:** Diese Waffe kann Ihnen und anderen das Leben nehmen! Sie sollten immer sehr vorsichtig beim Umgang mit Ihrer Waffe sein. Ein Unfall ist fast immer eine Folge der Nichtbeachtung der Sicherheitsvorschriften der Waffe.

## Zusammenbau (des in der Verpackung enthaltenen Gewehrs)

### In der Verpackung enthaltene Teile (Abb. 1):

- a) Verriegelung von Lauf + Vorderschaft
- b) Schaft + Basküle

- Die Bestandteile der Waffe sind in Schutzhüllen gewickelt: die **Umweltrichtlinien** bei der eventuellen Entsorgung einhalten.
- Auch wenn das Gewehr noch nicht benutzt wurde, sollte **kontrolliert** werden, dass die Läufe sauber und nicht verstopft sind.

**HINWEIS:** Die Läufe nicht in die Basküle mit montiertem Vorderschaft einsetzen.

**HINWEIS:** Die **Plastiklaufsheide** aus Kunststoff abnehmen (Abb. 2).

### Vor dem Zusammenbau des Gewehrs wie folgt vorgehen:

- 1) Den Vorderschaft gegen die Läufe drücken und gleichzeitig den **Auslöseknopf betätigen** (Abb. 3).

ERKLÄRUNG DER PFEILFARBEN	
Farbe	Beschreibung
<b>Rot</b>	Ausbauvorgang
<b>Grün</b>	Einbauvorgang
<b>Blau</b>	Hinweis
<b>Gelb</b>	Betätigung

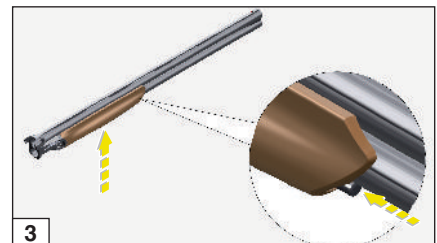
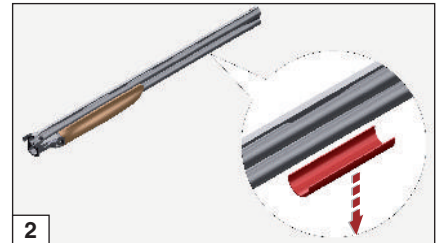
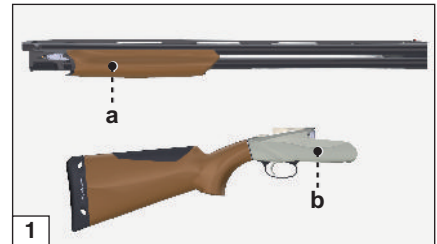



- 2) Leicht drehen und den Vorderschaft nach vorne herausziehen (in Richtung der Laufmündung) (Abb. 4).
- 3) Die Basküle-Einheit nehmen und den **Verschlusshebel** nach rechts drehen (Abb. 5).

**HINWEIS:** Die Öffnung des Hebels bedingt die Spannung der Schlagstücke.

**WICHTIG:** Während des Zusammenbaus **darf** der Hebel **nie geschlossen** werden.

- 4) Die Läufe an der Basküle montieren: die Arretierstifte der Basküle **müssen** auf den Läufen sitzen (Abb. 6).

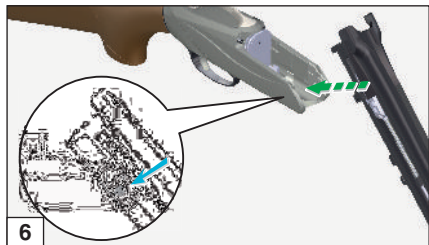
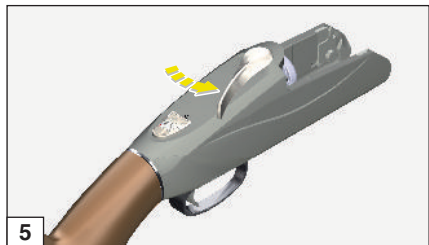
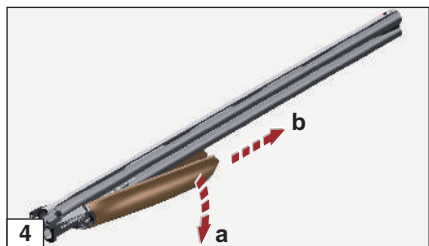



- 5) Zum Schließen des Gewehrs die Läufe **leicht** nach oben **halten** (Abb. 7).
- 6) Wenn der Hebel in die Mitte springt, sind die Läufe mit der Basküle verriegelt (Abb. 8).
- 7) Den Vorderschaft auf den Läufen positionieren und das Kreuz an der Basküle einhaken (Abb. 9).
- 8) Den Vorderschaft nach oben drehen und zum Einhaken des Verriegelungsmechanismus an den Zapfen gegen die Läufe drücken (Abb. 10).

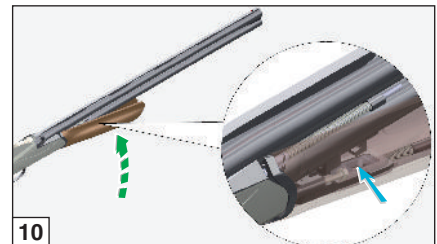
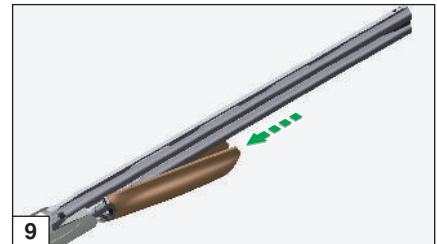





9) Wenn der Auslöseknopf in seine Ausgangsposition zurückkehrt, **ist der Vorderschaft verriegelt** (Abb. 11).

**Jetzt ist das Gewehr einsatzbereit: Zur Aufbewahrung die Sicherheitsrichtlinien strengstens einhalten.**

## Sicherung

Die Gewehrläufe in eine sichere Richtung halten: **die Sicherung betätigen**, indem der Betätigungshebel verriegelt wird: Der Buchstabe **“S”** muss **komplett** zu sehen sein (Abb. 12).

**HINWEIS:** Bei Waffen mit “automatischer Sicherung” wird die Sicherung **automatisch** durch die Betätigung des Hebels in der Öffnungsphase des Gewehrs betätigt.

**ACHTUNG:** Die Sicherung, sowohl manuell als auch automatisch, **ist eine mechanische Vorrichtung und ersetzt nicht die Verantwortung des Gewehrnutzers. Alle Zusammenbau-/Zerlegevorgänge und Wartungen müssen mit BETÄTIGTER SICHERUNG vorgenommen werden.**

## Schuss-Auswahlschalter

Das Gewehr ist mit einem “selektiven Einabzug” ausgestattet; die Position des Auswahlschalters identifiziert mit einem **ROTEN PUNKT** den ersten Lauf, mit dem durch Betätigung des Abzugs geschossen wird:

1) Auswahlschalter rechts = **erster Lauf** (unten, Abb. 13);

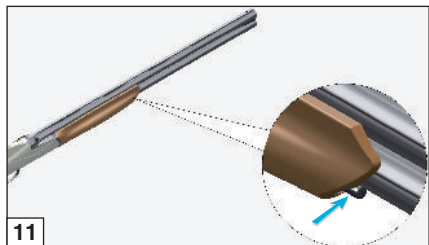

11

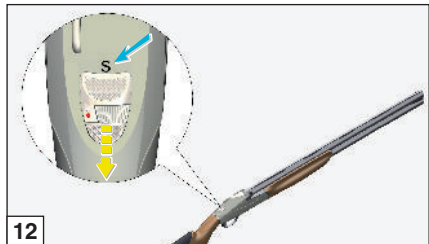

12



13



2) Auswahlschalter links = **zweiter Lauf** (oben Abb. 14).

Durch Ziehen des Abzugs wird zuerst mit dem ausgewählten Lauf geschossen.

## Laden

**Vor Benutzung der Waffe sollten alle Lade- und Entladevorgänge vertraut sein:** Bitte die im Folgenden beschriebenen Vorgänge bis zur kompletten Beherrschung aufmerksam lesen.

Die Finger immer außerhalb des Abzugs halten, wenn nicht geschossen werden soll.

Vor jeder Jagd- oder Schießsaison das Gewehr zerlegen und kontrollieren, dass die Chokes vorhanden, sauber, komplett angezogen und für die Munition angemessen sind.

**ACHTUNG:** Auf den Läufen sind die Angaben zu Kaliber und Einlagerung der Waffe aufgestempelt (Abb. 15).

1) Den Verschlusshebel drehen und die Läufe nach unten halten (Abb. 16).

2) Visuell den Innenteil der Läufe kontrollieren; dann laden.

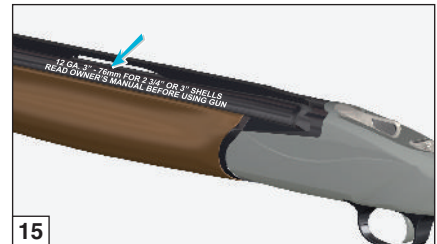
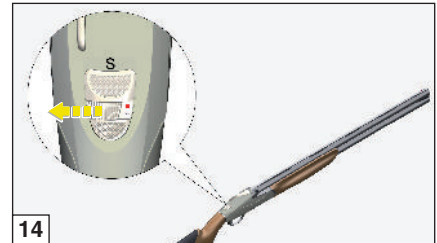



- 3) Die Patronen im korrekten Kaliber in die Patronenlager einlegen (Abb. 17).
- 4) Das Gewehr schließen und sicherstellen, dass der Hebel in die auf der Abbildung 18 illustrierte Position geschnappt ist.

### Zu verwendende Munition

Das Funktionieren der Waffe ist mit Patronen mit Bördel- oder Sternverschluss benutzen, sowohl mit Blei als auch mit Stahlschrotladung.

**ACHTUNG:** Niemals Patronen verwenden, deren Hülsen länger als das Patronenlager der Waffe sind (Abb. 15).

**Die Nichteinhaltung dieser Sicherheitsbestimmung kann sowohl für den Schützen als auch für die Waffe schlimme Folgen haben!**

*“Benelli” Gewehre erfordern keine weiteren Munitionsabstimmungen bei einer Verwendung der oben angeführten Munitionsarten.*

**Alle Benelli-Gewehre werden der Druckprüfung bei 1370 Bar auf dem Nationalen Prüfstand in Gardone Valtrompia (Brescia) unterzogen.**



17



18

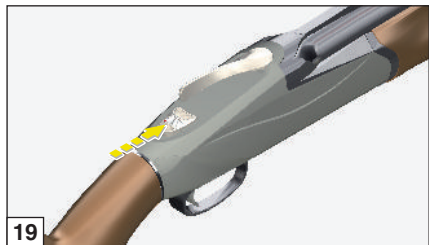

19



## Schuss

- 1) Den **Sicherungshebel** nach vorne drücken (Buchstabe "S" bedeckt Abb. 19): durch Ziehen des Abzugs wird der erste Schuss gelöst.
- 2) Nach dem ersten Schuss den Abzug komplett loslassen: das Gewehr bereitet sich automatisch auf den zweiten Schuss vor, ohne den Schuss-Auswahlschalter betätigen zu müssen. Den Abzug ziehen und den zweiten Schuss lösen.

## ACHTUNG

**WENN DAS GEWEHR NICHT SCHIEßT, DIE LÄUFE IN EINE SICHERE RICHTUNG HALTEN UND DIE SICHERUNG BETÄTIGEN. MINDESTENS 1 MINUTE WARTEN, DAS GEWEHR ÖFFNEN UND MANUELL DIE NICHT GESCHOSSENE PATRONE ENTFERNEN.**

## Entladen

**Während dieses Vorgangs sind die Sicherheitsrichtlinien strengstens zu befolgen.**

- 1) Die Läufe in eine sichere Richtung halten und **die Sicherung betätigen** (Abb. 20).
- 2) Den Verschlusshebel nach rechts drehen und die Läufe nach unten richten (Abb. 21).

**WICHTIG:** Beim Öffnen des Gewehrs nach dem Schuss, **stoßen** die Auszieher nur die leeren Patronenhülsen aus und heben die nicht geschossenen Patronen an und erleichtern somit das manuelle Herausziehen (Abb. 22).

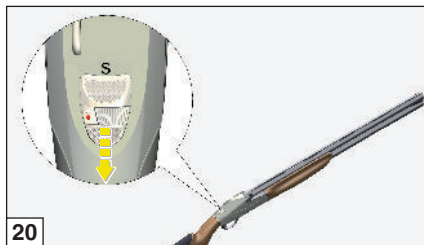



## Entspannung der Schlagstücke

Nach dem Entladen des Gewehrs und vor dem Ablegen, immer **die Schlagstücke entspannen**, um die Spannung der Federn, die sie betätigen, zu entladen.

Zum Entladen der Schlagstücke wird es empfohlen, entsprechende **Patronenimitate** zum "Schlagbolzenschutz" (Abb. 23) zu benutzen, die in jedem Waffenladen erhältlich sind und die einen "leeren Schuss" ermöglichen.

- 1) Das Gewehr normal mit den "Patronenimitaten" zum Schlagbolzenschutz laden.
- 2) Den Abzug ziehen, um das erste Schlagstück zu entladen.
- 3) Den Schuss-Auswahlschalter verschieben, den Abzug ziehen und das zweite Schlagstück entladen.

Jetzt kann das Gewehr abgelegt werden.

**HINWEIS:** Die Öffnung des Hebels bedingt automatisch das Spannen der Schlagstücke.

## Zerlegen der Waffe

Während der Zerlegevorgänge sind die Sicherheitsrichtlinien strengstens einzuhalten.

- 1) Die Sicherung betätigen (siehe Abschnitt "SICHERUNG").

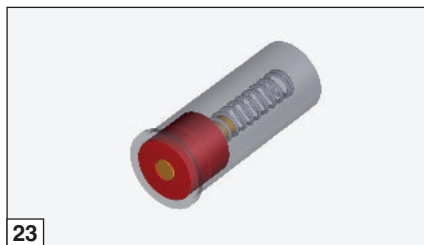

23

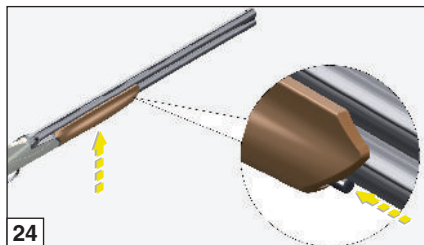

24

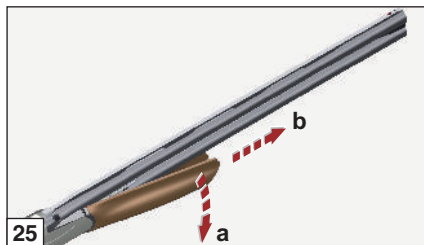

25



- 2) Den Vorderschaft gegen die Läufe drücken und gleichzeitig den Vorderschaft-Auslöseknopf betätigen (Abb. 24).
- 3) Leicht drehen und den Vorderschaft herausziehen, aus der Basküle nehmen (Abb. 25).
- 4) Den Verschlusshebel nach rechts drehen (Abb. 26).
- 5) Die Läufe nach unten halten und gut festhalten, um zu verhindern, dass sie sich komplett aus den Arretierstiften lösen und herunterfallen.
- 6) Leicht die Läufe anheben und sie von der Basküle befreien (Abb. 27).

**HINWEIS:** Wenn sie noch eingesetzt sind, die falschen Patronen zum Schlagbolzenschutz **herausnehmen**.

## Abmontieren des Abzugbügels

**HINWEIS:** Bei zusammengebauter Waffe den Abzugbügel **NIE** zerlegen, die oben beschriebenen Zerlegevorgänge immer befolgen.

**HINWEIS:** Für alle Vorgänge ist darauf zu achten, **NICHT DEN ABZUG ZU BETÄTIGEN**, die Schlagstücke müssen in Ladeposition zum Abmontieren des Abzugbügels bleiben.

Bei unbeabsichtigter Betätigung des Abzugs während des Abmontierens wird empfohlen, nicht das Herausziehen des Abzugbügels zu erzwingen, sondern in die Position zurückzubringen und in seinem Sitz einzusetzen und erneut die Schlagstücke mit dem Verschlusshebel zu laden.

- 1) Den Verschlusshebel schließen, indem **der Arretierstift** auf der Basküle nach innen gedrückt wird (Abb. 28).

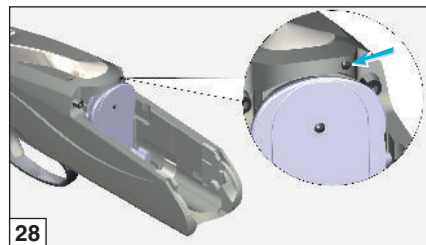



- 2) Der Hebel springt in Schließposition (Abb. 29).
- 3) Die Basküle wie in Abbildung 30/1 fassen, dann das im Lieferumfang vorhandene Werkzeug (die Biegung des Schafts muss dem hinteren Profil des Griffbügels folgen) in die entsprechende Bohrung einsetzen; mit dem Werkzeug Druck ausüben, damit der Abzug aus der Basküle gelöst wird (der hintere Teil tritt langsam aus dem Profil der Basküle heraus). Leichten Druck auf den Abzug ausüben, das Werkzeug entfernen (Abb. 30/2).
- 4) Den Abzugbügel leicht drehen (Abb. 31 - a), bis der hintere Teil circa einen halben Zentimeter von der Basküle übersteht; dann den Abzugbügel in Richtung des Schafts (Abb. 31 - b) ziehen, bis auch der vordere Teil aus der Basküle befreit ist. Der Abzugbügel kann jetzt senkrecht zu seinem Sitz aus der Basküle (Abb. 31 - c) herausgezogen werden.

**HINWEIS:** Eine zu starke Drehung des Abzugbügels während des Abmontierens behindert das nachfolgende Herausziehen aus der Basküle.

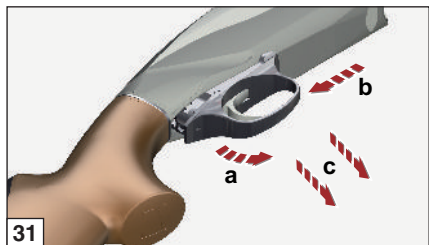
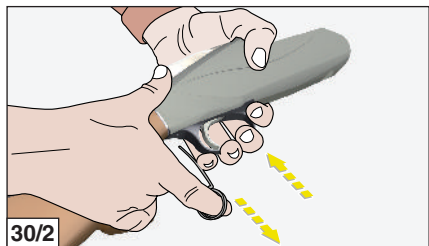
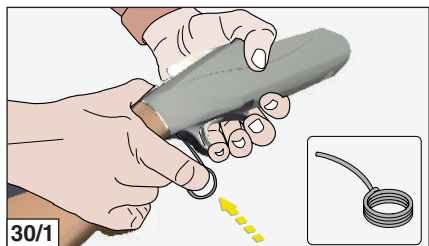
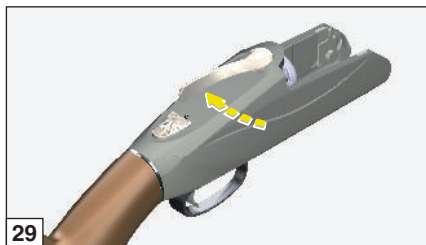

## Zur Wiederanbringung des Abzugsbügels

**HINWEIS:** Es ist zu kontrollieren, dass der Verschlusshebel geschlossen ist, andernfalls wie in Abschnitt "Zum Abmontieren des Abzugsbügels" vorgehen (siehe Abb. 28-29).

**HINWEIS:** Wenn der Abzugsbügel anmontiert ist, wird der Abzug betätigt; vor der Wiederanbringung müssen die Schlagstücke erneut geladen werden, indem sie nach innen gedrückt werden (Abb. 32).

- 1) Den Abzugsbügel senkrecht zu seinem Sitz in der Basküle einsetzen, dann **den Vorderzahn des Abzugsbügels** (Abb. 33) in dem Sitz in der Basküle einsetzen. Abzugsbügel und Basküle sind jetzt perfekt ausgerichtet, kontrollieren, dass keine Öffnung zwischen dem vorderen Profil des Abzugsbügels und der Basküle besteht.
- 2) Den Abzugsbügel drehen, bis er einschnappt (Abb. 34). Mit korrekt montiertem Abzugsbügel ist das äußere Profil perfekt mit der Basküle ausgerichtet.

## Vor dem Ablegen des Gewehrs in den Koffer

- 1) Beide Schlagstücke **entladen**, dazu den Abzug für den ersten Lauf betätigen.
- 2) Den Auswahlschalter auf den zweiten Lauf bringen und erneut den Abzug betätigen.
- 3) Den Vorderschaft auf den Läufen montieren (siehe den zuvor beschriebenen Vorgang).

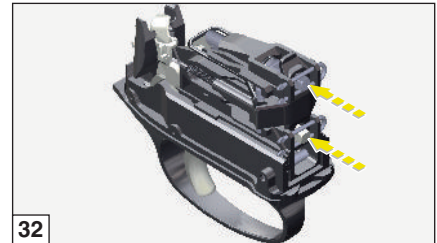





## Wartung

**Vor jeglicher Waffenhandhabung sollten Sie sicherstellen, dass die Patronenlager völlig leer sind!**

(Bitte lesen Sie aufmerksam die Anweisungen für das Laden und das Entladen der Waffe).

Aufgrund der extrem einfachen Konstruktion und der akkuraten Auswahl der Materialien, **erfordert** die Bockdoppelflinte Benelli **keine** besonderen Wartungseingriffe.

### Es wird daher empfohlen:

- 1) **den Lauf und der Berstkammern** nach Gebrauch des Gewehrs regelmäßig zu reinigen;
- 2) durch regelmäßige Reinigung und **Schmierung eventuelle Verbrennungsrückstände** (oder andere Fremdmaterialien) von der Abzugsgruppe (Abzug, Schlagstück, usw.) und von den Aufnahmebohrungen der Rohrverschlusszapfen zu entfernen (Abb. 35).
- 3) Zum Bewahren der Waffe wird es empfohlen, die den Witterungseinflüssen **ausgesetzten Teile zu schmieren**.
- 4) Die Chokes mit einem im Lieferumfang enthaltenen Hebel lockern und manuell gegen den Uhrzeigersinn abschrauben.

- 5) Sorgfältig die Sitze der Chokes und das Gewinde der Läufe mit einem speziellen Gewindereinigungswerkzeug reinigen.
- 6) Eine mit Benelli Öl besprühte Bronzebürste zur Reinigung der Chokeygewinde benutzen.
- 7) Einen leichten Ölfilm Benelli in den Sitz der Läufe und auf den Chokes auftragen.
- 8) Die Chokes manuell im Uhrzeigersinn anschrauben und mit dem im Lieferumfang enthaltenen Hebel bis zum kompletten Anschlag in den entsprechenden Sitzen in den Läufen (Abb. 36) festziehen.

**HINWEIS:** Bei Chokes mit Außenverlängerung ist nach dem Anschrauben das manuelle Festziehen ausreichend.

- 9) Nach dem Anschrauben der Chokes den Hebel vom Lauf entfernen (Abb. 37).

**NB:** Alle Läufe sind innen **verchromt**.

**ANMERKUNG:** Wenn Läufe mit Innen-Chokes gereinigt werden, ist der installierte Choke an Ort und Stelle zu belassen, um zu vermeiden, dass sich Rückstände am Aufnahmegewinde im Lauf ansammeln.

Zur korrekten Wartung der Waffe **das Benelli Reinigungsset** (*nicht im Lieferumfang enthalten*) verwenden.



Zum Schmieren und Schutz der mechanischen Teile (Verschlussgehäuse, Verschluss und Lauf) wird **das Benelli Öl empfohlen** (Abb. 38).

Benelli empfiehlt für die Reinigung anderer Waffenteile (Kolben und Schaft aus Holz bzw. Tecnopolymer oder lackiert) die Verwendung spezifischer Produkte. Zu vermeiden ist, dass diese Teile **mit lösemittelhaltigen Ölen oder chemischen Substanzen im Allgemeinen in Berührung kommen, die das Ablösen oder Veränderungen der Oberflächen verursachen könnten.**

## Zusammenbau der Waffe

Die Vorgänge 1 bis 9, die auf den Seiten 125 und 128 beschrieben sind, wiederholen.

Zum Zusammenbau des Abzugs die Vorgänge von Seite 135 wiederholen.

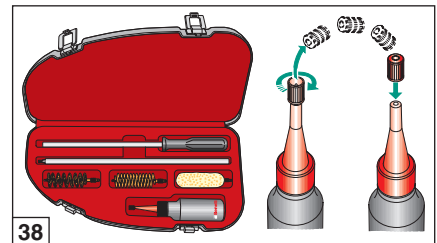
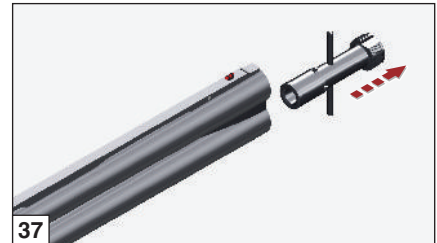
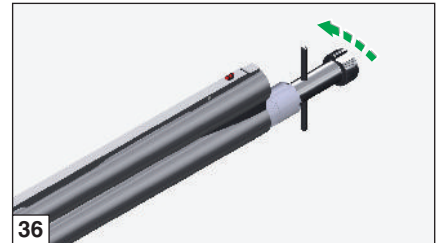
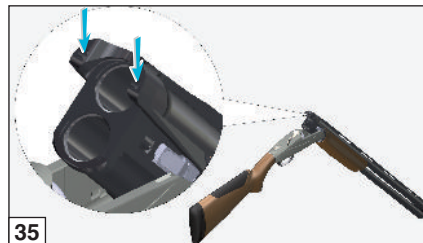



## ZUBEHÖR UND EINSTELLMÖGLICHKEITEN

### PERFECT FITTING

#### Feineinstellung der Senkung und Schränkung

**Vor jeder Waffenhandhabung sollten Sie sicherstellen, dass die Patronenlager völlig leer sind!**

(Bitte lesen Sie aufmerksam die Anweisungen für das Laden und das Entladen der Waffe).

Mit dem Gebrauch der Bestandteile des im Lieferumfang vorhandenen **“Schafteinstellungssets”** kann die Einstellung des Schafts am Schaftanschlag von 42,5 mm bis zu 65 mm, mit einem ABSTAND von 2,5 mm und die Schaftschränkung von 3 mm bis 6 mm RECHTS oder von 3 mm bis 6 mm LINKS geändert werden, gemessen an der Achse der Schaftkappe. Es gibt **vierzig** verfügbare Einstellungsvarianten zur Senkung-Schränkung, wie in der Tabelle angeben

Es muss bewertet werden, ob die Senkung und die Schränkung sich perfekt an den Nutzer anpassen, oder ob der Schaft zu niedrig, zu hoch ist bzw. die Schränkung zu hoch oder zu niedrig ist.

**HINWEIS:** Die ideale Senkung und Schränkung sind vorhanden, wenn die Waffe instinktiv und ganz natürlich geschultert wird, das Auge befindet sich perfekt auf der Sichtlinie.

**Beispiel:** Wenn der Schaft zu niedrig ist, ist die Senkung zu hoch, einen niedrigeren Senkungswert auswählen. Wenn die Schaftschränkung zu hoch ist, einen geringeren Schränkungswert auswählen.

Zum Austausch ist folgendermaßen vorzugehen (Abb. 39):

- 1) Die **beiden Befestigungsschrauben “1”** der Schaftkappe **“2”** mit Kreuzschlitz-Schraubenzieher lösen.

**HINWEIS:** Um die Schaftkappen nicht zu beschädigen, sollte die Schraubenzieherspitze mit etwas Vaseline oder Fett **bestrichen** werden.

- 2) Die **beiden Befestigungsschrauben “3”** ausdrehen und das **Comfort-Kit “4”** vom Schaft abnehmen (Kreuzschraubenzieher).
- 3) Die **Schaftbefestigungsmutter “5”** lösen (Sechskantschlüssel 13 mm).
- 4) Aus der Spannstange die **Mutter “5”, die Federscheibe “6”, die Schaftbefestigungsplatte “7”, den Schaft “8”, das Schaftzwischenstück (Schränkung) “9”** und das **Schaftzwischenstück (Senkung) “10”** herausziehen.
- 5) Auf die Spannstange **das ausgewählte Schaftzwischenstück “10”** montieren, mit der **ausgewählten gekennzeichneten** Seite in Richtung des Schafts montieren.
- 6) Die **Schaftjustierplatte “9”** wieder anbringen, mit der **ausgewählten gekennzeichneten** Seite (siehe Anleitungen zum Zusammenbau) in Richtung des Schafts.
- 7) Die Läufe zum Boden hin richten und den **Schaft** aufmontieren. Dabei die **Schaftbefestigungsplatte “7”** so einsetzen, dass die beschriftete Seite zur Schaftkappe hin zeigt.
- 8) Die **Federscheibe “6”** und die **Mutter “5”** auf dem Spannstangenverschluss montieren und **festziehen**.



- 9) Das **Comfort-Kit "4"** wieder in den Schaft einbauen, indem es mit den **beiden Schrauben "3"** (Kreuzschraubenzieher) befestigt wird.
- 10) Die **Schaftkappe "2"** wieder **anbauen**, indem sie **mit den beiden Schrauben "1"** (Kreuzschraubenzieher) befestigt wird.

Durch eine Veränderung der Schaftverstellung ändert sich auch die Treffpunktlage: **es empfiehlt sich** eine

Reihe von Testschüssen abzugeben, um sich zu vergewissern, dass die neue Einstellung ihrer Körperstatur und ihrem Schießstil entspricht.

**HINWEIS:** Nach erfolgter SchaftEinstellung sicherstellen, dass der Schaft korrekt an der Basküle verriegelt ist. Nachdem die ersten Schüsse abgegeben worden sind, die Kontrolle wiederholen und erforderlichenfalls den Schaft nachziehen, indem die Mutter mit dem hierfür vorgesehenen Schlüssel gespannt wird.

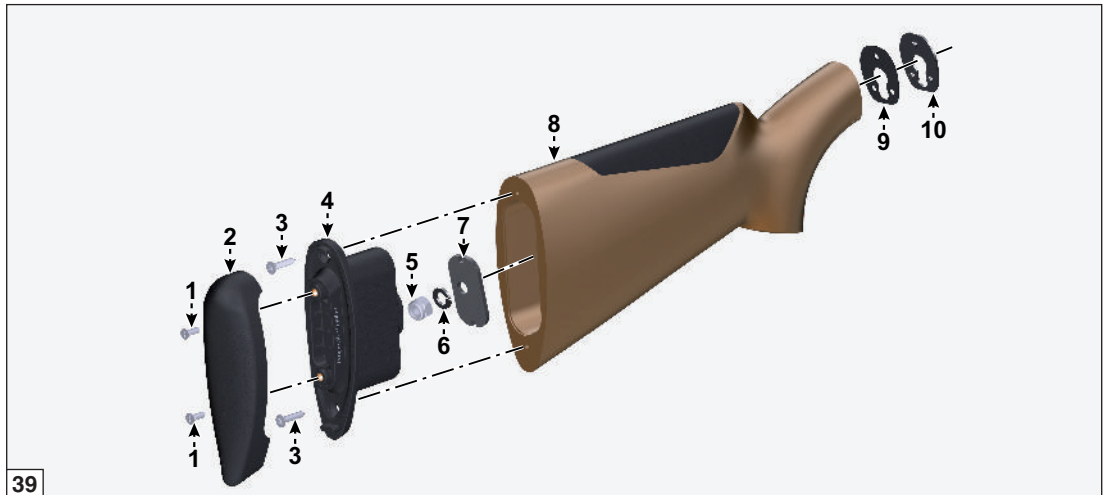

### Anleitungen zum Zusammenbau der Platten (Abb. 40)

- Die Buchstaben (**A-B-C-D-Z**) identifizieren die Platte zur **SCHAFT-EINSTELLUNG** aus Plastik (Nr. 1 Abbildung 40) und die **BEFESTIGUNGSPLATTE** aus Stahl (Nr. 3 Abbildung 40), mit dem Bezug **DX** oder **SX** je nach der gewünschten Einstellung.
  - Es gibt vier verfügbare Schaftjustierplatten (Nr. 2 Abbildung 40), die wie folgt durch die Bezeichnungen auf den zwei Seiten gekennzeichnet sind:
    - **DX3; DX6** (umgedreht: **SX3; SX6**) ermöglichen die Schränkung des Schafts **RECHTS** oder **LINKS** um 3 mm oder 6 mm (gemessen auf der Achse der Schaftkappe).
    - **DX3 - 1/2 DROP; DX6 - 1/2 DROP** (umgedreht: **SX3 - 1/2 DROP; SX6 - 1/2 DROP**) außer der Schränkung um 3 mm oder 6 mm ermöglichen sie die Feineinstellung der Schaftsenkung sowie die **VERRINGERUNG DES WERTS** um 2,5 mm (nach Maß **SCHAFT-EINSTELLUNGSPLATTE** kombiniert, erfasst am Schaftanschlag).
- \* **HINWEIS:** Für Konfigurationen mit **Lauf 30" (76 cm)** ist der Wert der **SCHAFTANSCHLAGE-EINSTELLUNG** effektiv um **2,5 mm größer** als der in der Tabelle angegebene Wert für die entsprechende Zusammenbau der Platten.

### Beispiel:





Tabelle PERFECT FITTING (Abb. 41)

Die Tabelle zeigt die Plattenkombination, die zum Erhalt der gewünschten Senkung/Schränkung notwendig ist; 40 verfügbare Optionen.

Senkungs- und Schränkungswerte in Millimetern. <i>NB: Die angegebenen Werte können minimalen Variationen unterliegen.</i>		SCHRÄNKUNG LINKS (SX)			SCHRÄNKUNG RECHTS (DX)								
		- 6		- 3	+ 3		+ 6						
SENKUNG (DROP) *	42,5	Z	+ SX6 -1/2 DROP	+ Z SX	Z	+ SX3 -1/2 DROP	+ Z SX	Z	+ DX3 -1/2 DROP	+ Z DX	Z	+ DX6 -1/2 DROP	+ Z DX
	45	Z	+ SX6 -1/2 DROP	+ Z SX	Z	+ SX3 -1/2 DROP	+ Z SX	Z	+ DX3 -1/2 DROP	+ Z DX	Z	+ DX6 -1/2 DROP	+ Z DX
	47,5	A	+ SX6 -1/2 DROP	+ A SX	A	+ SX3 -1/2 DROP	+ A SX	A	+ DX3 -1/2 DROP	+ A DX	A	+ DX6 -1/2 DROP	+ A DX
	50	A	+ SX6 -1/2 DROP	+ A SX	A	+ SX3 -1/2 DROP	+ A SX	A	+ DX3 -1/2 DROP	+ A DX	A	+ DX6 -1/2 DROP	+ A DX
	52,5	B	+ SX6 -1/2 DROP	+ B SX	B	+ SX3 -1/2 DROP	+ B SX	B	+ DX3 -1/2 DROP	+ B DX	B	+ DX6 -1/2 DROP	+ B DX
	55	B	+ SX6 -1/2 DROP	+ B SX	B	+ SX3 -1/2 DROP	+ B SX	B	+ DX3 -1/2 DROP	+ B DX	B	+ DX6 -1/2 DROP	+ B DX
	57,5	C	+ SX6 -1/2 DROP	+ C SX	C	+ SX3 -1/2 DROP	+ C SX	C	+ DX3 -1/2 DROP	+ C DX	C	+ DX6 -1/2 DROP	+ C DX
	60	C	+ SX6 -1/2 DROP	+ C SX	C	+ SX3 -1/2 DROP	+ C SX	C	+ DX3 -1/2 DROP	+ C DX	C	+ DX6 -1/2 DROP	+ C DX
	62,5	D	+ SX6 -1/2 DROP	+ D SX	D	+ SX3 -1/2 DROP	+ D SX	D	+ DX3 -1/2 DROP	+ D DX	D	+ DX6 -1/2 DROP	+ D DX
	65	D	+ SX6 -1/2 DROP	+ D SX	D	+ SX3 -1/2 DROP	+ D SX	D	+ DX3 -1/2 DROP	+ D DX	D	+ DX6 -1/2 DROP	+ D DX

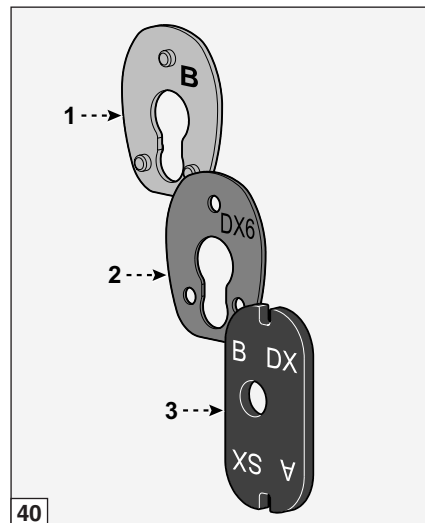

## Innen-Choke

Vor jeglicher Waffenhandhabung sollten Sie sicherstellen, dass die Patronenlager völlig leer sind! (Bitte lesen Sie aufmerksam die Anweisungen für das Laden und das Entladen der Waffe).

Bei den Läufen mit Innen-Chokes steht eine Auswahl von unterschiedlichen Chokeeinsätzen zur Verfügung.

**ACHTUNG:** Achten Sie vor dem Gebrauch der Waffe immer darauf, dass der Choke korrekt in den Läufen eingeschraubt ist.

**ACHTUNG:** Den Innen-Choke darf bei einwandfreier Montage nicht aus der Laufmündung ragen. Es dürfen nur Benelli-Chokes mit einer zur Aufnahme am Lauf passenden Länge verwendet werden.

Zum Auswechseln oder Reinigen der Innen-Chokes muss wie folgt vorgegangen werden:

- 1) Den Innen-Choke mit dem mitgelieferten gezahnten **Spezial-Chokeschlüssel** aus dem Lauf **herausschrauben** und herausziehen (Abb. 42).
- 2) Sollte das Aufnahmegewinde des Chokes auf den Läufen **stark verschmutzt sein**, ist es mit dem anderen Ende des Schlüssels zu reinigen.
- 3) Den Choke mit der gewünschten Bohrung mit dem **gewindelosen Teil** voran in die Laufmündung einsetzen und festschrauben (Abb. 43).
- 4) Die Montage des Chokes beenden, indem dieser mit dem hierfür vorgesehenen Zahnschlüssel festgezogen wird (Abb. 44).

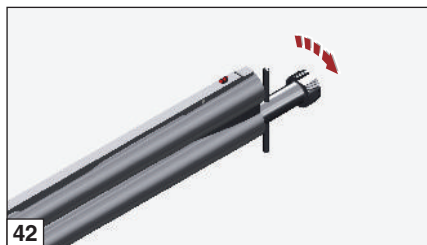

42

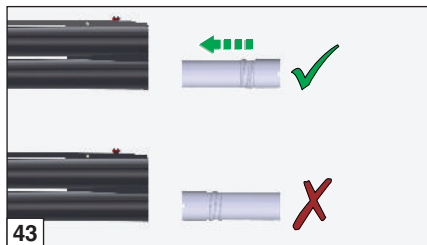

43

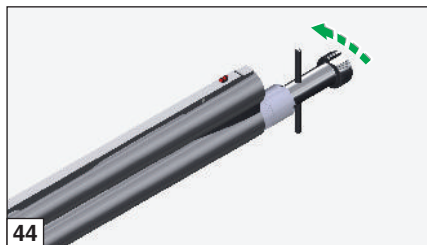

44



**ACHTUNG:** Bei ordnungsgemäßem Einbau **darf der Choke nicht aus der Laufmündung hervorstehe**n! (Abb. 45).

**ACHTUNG:** Vor der erneuten Verwendung der Waffe überprüfen, ob der Chokeschlüssel von der **Laufmündung entfernt wurde** (Abb. 46).

*Falls die Waffe längere Zeit nicht benutzt wird, ist eine Reinigung des Innen-Chokes und Laufgewindes empfehlenswert.*

Die **Benelli-Chokes** sind zur schnellen Identifizierung markiert (Abb. 47). An den Kerben an der **Vorderseite** jedes Chokes ist die Choke-Typ leicht erkennbar - auch bei eingeschraubtem Choke.

KERBEN	CHOKE-TYP	SYMBOL	STAHSCHROT
I	Full	X	NO
II	Improved Modified	XX	NO
III	Modified	XXX	OK
IIII	Improved Cylinder	XXXX	OK
IIIII	Cylinder	XXXXX	OK

**ACHTUNG:** Bevor Stahlschrotpatronen verwendet werden, ist nachzuprüfen, ob der im Lauf montierte Choke die Aufschrift **STEEL SHOT – OK** trägt.

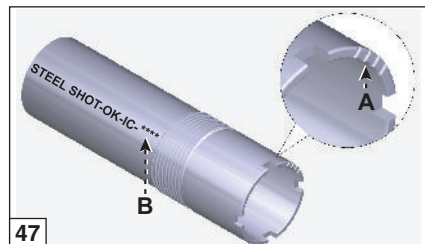
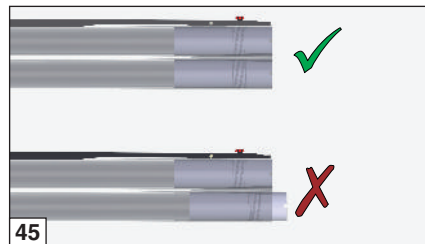

A Kerben

B Symbol





**ACHTUNG:** Vor jedem Gebrauch des Gewehrs kontrollieren, dass in den Lufen die **installierten Chokes** mit den benutzten Munitionen konform sind; es ist zudem sicherzustellen, dass sie sauber und korrekt in ihren Sitzen befestigt sind.

**ACHTUNG:** **Niemals** ohne die vorgesehenen Chokes schieen: das Gewinde der Lufe ohne den Choke **kann** durch den Schuss **beschadigt werden** und unregelmaige Treffer verursachen. Er kann zudem Ruckstande oder Fragmente der Munitionen **zururckhalten** und somit zur **Verstopfung der Lufe** fuhren.

## Demontage und Austausch der Schaftnase

Fur Demontage und Austausch der Schaftnase ist folgendermaen vorzugehen:

- 1) **Mit einem Kreuzschraubenzieher die beiden Befestigungsschrauben "1" ausdrehen** und die **Schaftkappe "2"** abnehmen (siehe Abb. 39).

**HINWEIS:** Damit die Schaftkappe nicht beschadigt wird, ist die Spitze des Schraubenziehers mit Vaseline oder Fett **einzureiben**.

- 2) Mit demselben Schraubenzieher **die beiden Befestigungsschrauben "3" ausdrehen** und das **Comfort-Kit "4"** aus dem Schaft herausziehen (siehe Abb. 39).
- 3) Von der Ruckseite des Schafts uber das hierfur vorgesehene Loch mit der Spitze des Schraubenziehers an die Unterseite der Schaftnase drucken, bis diese sich von der hinteren Befestigung lost, dann anheben und vom Schaft abnehmen (Abb. 48).

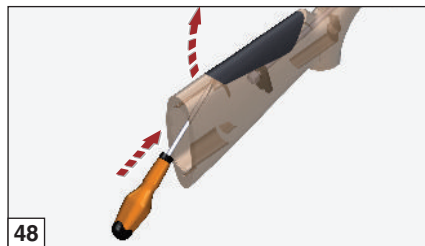

48

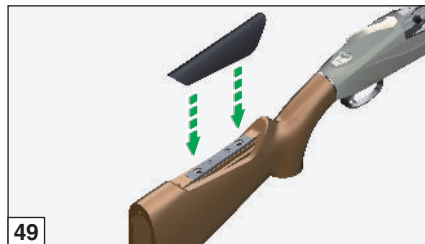

49



- 4) Zur Montage der Ersatzschafnase diese mit den beiden Zapfen an der Unterseite in die Aufnahmen an der Führung im Schaft einsetzen und energisch eindrücken, bis sie einschnappt (Abb. 49).

**HINWEIS:** Eine einwandfrei montierte Schafnase fügt sich nahtlos ins Außenprofil des Schafts ein.

- 5) Danach die Montage des **Comfort-Kits "4"** und dann der **Schaftkappe "2"** am Schaft vornehmen (Abb. 39).

## Austauschbare Laufschienen

**Vor jeglicher Waffenhandhabung sollten Sie sicherstellen, dass die Patronenlager völlig leer sind!** (Bitte lesen Sie aufmerksam die Anweisungen für das Laden und Entladen der Waffe).

In der Standardversion ist die Waffe mit Laufschiene unten ausgestattet.

Die Auswechslung der Schiene ist einfach und geschieht folgendermaßen:

- 1) Die Befestigungsschraube der Laufschiene, die sich am vorderen Ende der Läufe auf Höhe des Visiers befindet, **ausschrauben und herausziehen** (Abb. 50).
- 2) Die Laufschiene von ihren Befestigungen auf auf den Läufen **lösen und nach vorne herausziehen** (Abb. 51-52).

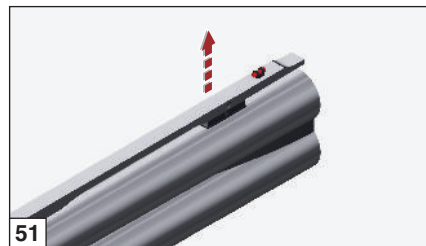
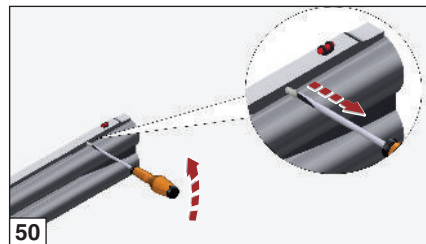



- 3) Die gewünschte Laufschiene aufsetzen. Dabei auf den richtigen Sitz auf den **Halteungen** achten und der Länge nach an den Läufen **aufschieben** (Abb. 53).
- 4) Die Laufschiene mit der entsprechenden Schraube **befestigen** (Abb. 54).

**ACHTUNG:** Die Regulierschrauben am Kreuz (Abb. 55) und am Rohr (Abb. 56), sind werksseitig eingestellt, um eine bessere Handhabung der Waffe zu gewährleisten, eventuelle Justierungen können von Fachpersonal bei einer Kundendienststelle vorgenommen werden.



53

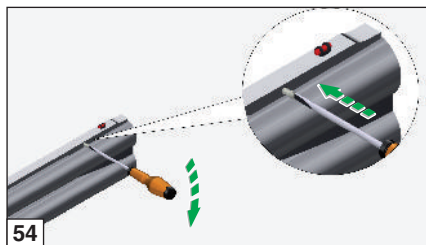

54

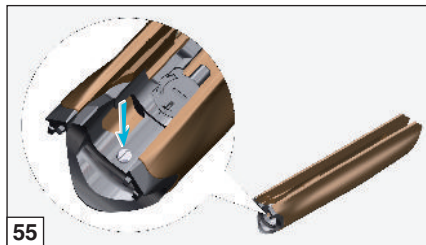

55

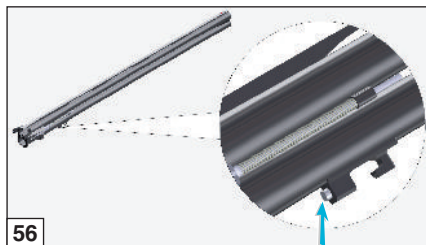

56



## Aufführung der Ersatzteile

Bei der Ersatzteilbestellung müssen das Kaliber, das Modell und die Seriennummer der Waffe angegeben werden.  
Die aufgeführten Artikelnummern beziehen sich auf die Ersatzteilzeichnungen (Seite 295).

### Zeichnung 1

Pos. Nr.	Beschreibung
1	Abzugsgruppe
2	* Automatischer Sicherungshebel <i>(nur in den Versionen, die sie vorsehen)</i>
3	Schraube
4	Abzughalterung
5	Führungsfeder Schlagstück
6	Feder Schlagstück
7	Schlagstück
8	Feder Anschlagplatte Schlagstücke
9	Anschlagplatte Schlagstücke
10	Schnapphebel-Feder
11	* Auslösergruppe <i>(nur in den Versionen, die sie vorsehen)</i>
12	Schnapphebel
13	Abzugsstift

Pos. Nr.	Beschreibung
14	Abzugsstift
15	Bügel zweiter Lauf
16	Distanzstück Bügel
17	Bügel erster Lauf
18	Stift Bügeldrehung
19	Abzugsbügel
20	Inertialmasse Auswahlshalter
21	Abzug-Auswahlshaltergruppe komplett
22	Abzugsfeder
23	Abzugsstift
24	Abzugsstift



## Zeichnung 2

Pos. Nr.	Beschreibung
1	Feder
2	Verschlussplatteneinheit
3	Schlagbolzen
4	Schlagbolzenfeder
5	Abzugsstift
6	Einsatzstück Drehung Verschlussplatte
7	Arretierbolzen Läufe
8	Einsatzstück Nocken Auswerfer, links
9	Stift
10	Einsatzstück Kreuzdrehung, links
11	Einsatzstück Kreuzdrehung, rechts
12	Einsatzstück Nocken Auswerfer, rechts
13	Befestigungsgummi Abzug
14	Einheit Spannungshebel
15	Schraube
16	Verschlusseinsatzstück Lauf
17	Feder
18	Schraube
19	Befestigungskolben Abzug
20	Feder
21	Befestigungsbuchse Abzugbügel

Pos. Nr.	Beschreibung
22	Schafteinstellungsplatte
23	Justierplatte
24	Spannstange Schaft
25	Befestigungsplatte Schaft
26	Unterlegscheibe
27	Mutter
28	Arretierplatte Sicherung
29	Spezialfeder Sicherungspositionierung
30	Einheit Sicherungshebel-Auswahlschalter
31	Buchse Hebelbefestigung
32	Stift Hebelentriegelung
33	Verschlusshebel
34	Feder
35	Stift Hebelbefestigung



## Zeichnung 3

Pos. Nr.	Beschreibung
1	Einheit Jagdlaufschiene unten
2	Fluoreszierendes Korn
3	Befestigungsschraube Laufschiene
4	Choke
5	Ringsatz für Riemenbügel
6	Abnehmbarer Riemenbügel
7	Gegenzapfen Kreuz
8	Zapfen
9	Auswerfer-Feder
10	Federschienen-Arretierstift Auszieher
11	Abzugsstift
12	* Einheit Set Einhakhebel Auswerfer (nur für autorisierte Benelli-Kundendienste)
13	Auswerfer
14	Druckstück Einhakhebel Auswerfer
15	Feder
16	Abzugsstift
17	Rückzugfeder Auszieher
18	Impuls-Stift Auszieher
19	Stift
20	Kugel

Pos. Nr.	Beschreibung
21	Abzugsstift
22	Vorderschaft Ablösung
*	Auszieher <b>Hinweis:</b> nicht verkäuflich, Auswechslung bei dem Kundenservice Benelli



## Zeichnung 4

Pos. Nr.	Beschreibung
1	Einheit Schaftkappe aus Polyurethan, lang
2	Schraube
3	Schaftkappe aus Polyurethan, kurz
4	Selbstschneidende Schraube
5	Einheit Case Comfort
6	Gel-Schaftnase, oben
7	Einheit Standard-Schaft (L.O.P. 375-385 mm)
8	Einheit Mittig-Schaft (L.O.P. 365 mm)
9	Gel-Schaftnase, unten
10	Selbstschneidende Schraube
11	Unterlage für Schaftnase
12	Stift für Riemenbügel
13	Abnehmbarer Riemenbügel
14	Kreuzeinheit komplett
15	Gegenzapfen Vorderschaft
16	Kreuzzapfen
17	Einheit Gegenfedern
18	Kreuz
19	Einsatzstück zum Einhaken des Vorderschafts
20	Unterlegscheibe
21	Schraube

Pos. Nr.	Beschreibung
22	Vorderschaft (Holz)
23	Vorderschaft-Knopf
24	Feder Vorderschaft-Knopf



## NOTA INFORMATIVA SEGÚN EL ART. 13 DEL DECRETO LEGISLATIVO 196/2003 “CÓDIGO EN MATERIA DE PROTECCIÓN DE DATOS PERSONALES”

1. Los datos facilitados por usted directamente a Benelli Armi o recopilados por esta a través de sus distribuidores/importadores autorizados se tratarán para las siguientes finalidades:

- expedición del Certificado de Garantía del producto y suministro de asistencia y de los servicios relacionados con esta, de acuerdo con lo establecido por las Condiciones Generales descritas en la garantía;
- marketing directo (comunicaciones comerciales y publicitarias, newsletters, ventas directas e investigaciones de mercado);
- creación de perfiles de compras mediante el análisis de las costumbres y las opciones de consumo;
- actividades estadísticas e investigaciones de mercado.

2. El tratamiento lo efectuarán de forma manual, automatizada e informática los empleados expresamente nombrados por el Titular como Encargados y/o Responsables del tratamiento.

3. Benelli Armi podrá comunicar sus datos a sociedades relacionadas con ella en cuanto sociedades controlantes, controladas y/o vinculadas así como a sociedades que proporcionen a Benelli Armi servicios específicos de suministro, como, por ejemplo, sociedades de procesamiento de datos para el suministro y la gestión de servicios informáticos, sociedades y estudios a los que recurre Benelli Armi para obtener servicios y asesoramiento, empresas de transporte y de mensajería para todo lo relacionado con el envío de género y los trámites aduaneros. Los datos no se divulgarán.

4. Tras la autorización del interesado, Benelli Armi podrá comunicar los datos a tiendas autorizadas a vender los productos Benelli Armi y a sociedades terceras para permitir que dichos sujetos puedan enviar comunicaciones promocionales y publicitarias que tengan por objeto bienes y servicios similares a los comercializados por Benelli Armi.

5. El otorgamiento de los datos es facultativo, pero si usted se niega a proporcionar la totalidad o una parte de ellos, es posible que Benelli Armi no pueda expedir el Certificado de Garantía para el producto comprado. El rechazo a proporcionar los datos para finalidades de marketing, de creación de perfiles y de comunicación a terceros por motivos de marketing

no invalida de ninguna manera la solicitud del Certificado de Garantía, que se expedirá siempre, pero, como consecuencia de ello, el interesado no podrá recibir comunicaciones de marketing por parte de Benelli Armi ni por parte de terceros que suministran bienes y servicios similares a los comercializados por Benelli Armi. El titular del tratamiento de los datos es Benelli Armi S.p.A., via della Stazione 50, 61029 Urbino, Pesaro-Urbino, Italia. La persona responsable del tratamiento es el Sr. Lorenzo Caldari, con domicilio para este cargo en la sede del Titular.

6. En cualquier momento, usted podrá ejercer sus derechos, según el art. 7 del Decreto legislativo 196/03. En concreto, usted tiene derecho a obtener la confirmación de la existencia o no de los datos suministrados (contenido y origen), a controlar la exactitud y a pedir su integración, actualización, rectificación y eliminación. Para ejercer dichos derechos, el interesado puede dirigirse al responsable del tratamiento, Sr. Lorenzo Caldari, escribiendo a [privacy@benelli.it](mailto:privacy@benelli.it)

La autorización dada para el envío de comunicaciones comerciales y promocionales se aplica no solo a las comunicaciones enviadas usando sistemas automatizados, sin intervención del operador (por ejemplo, correo electrónico), sino también a las modalidades tradicionales de contacto, como publicidad impresa por correo postal. El interesado siempre puede revocar la autorización dada para el tratamiento de los datos con este objetivo, incluso de forma separada, eligiendo, por ejemplo, recibir solo la publicidad impresa por correo postal y no mediante sistemas automatizados (correo electrónico).

- Autorizo el tratamiento de los datos para fines de marketing directo y envío de newsletters
- Autorizo el tratamiento de los datos para fines de creación de perfiles de compras y análisis de las opciones de consumo
- Autorizo la comunicación de los datos para las finalidades y a los sujetos indicados en el punto 4 de la nota informativa

Fecha .....

Firma .....





### CERTIFICADO DE PRUEBAS

Benelli Armi S.p.A. declara que todos sus productos han sido probados regularmente en el Banco Nazionale di Prova, según las disposiciones legislativas vigentes, como queda certificado por los sellos oficiales grabados en el arma.

MODELO \_\_\_\_\_

MATRÍCULA  
DE LA CARCASA

núm. | | | | | | | | | | | | | | | |

MATRÍCULA  
DEL CAÑÓN

núm. | | | | | | | | | | | | | | | |

FECHA  
DE COMPRA \_\_\_\_\_

TIMBRE Y FIRMA DEL DISTRIBUIDOR

### CERTIFICADO DE GARANTÍA

BENELLI ARMI S.p.A. garantiza todos sus rifles y escopetas por un periodo de 5 años a partir de la fecha de compra (da fe el documento fiscal de compra), contra defectos de fabricación y de los materiales, únicamente para las partes metálicas.

El producto cubierto por esta garantía se reparará gratuitamente - salvo para los gastos de envío, que correrán a cargo del comprador - en el **Centro de Asistencia Benelli de Urbino** o en un **Distribuidor Autorizado Benelli**.

La validez del periodo de garantía empieza en la fecha de la primera compra: cualquier sustitución de componentes o su reparación no conllevan la extensión del periodo de garantía.

**En ningún caso el comprador tendrá derecho a la sustitución completa del arma.**

Se excluyen de esta garantía todos los daños provocados por negligencia, falta de mantenimiento, manipulación, reparaciones efectuadas por personal no autorizado, uso de munición no conforme con las Normas Internacionales, munición cargada manualmente y/o recargada, uso indebido del arma o no conforme con las instrucciones descritas en el manual de Uso y Mantenimiento; en todo caso, también se excluyen los daños provocados por factores ajenos al uso/funcionamiento normal del arma.

BENELLI ARMI S.p.A. declina toda responsabilidad por daños directos o indirectos de cualquier naturaleza provocados a personas, animales u objetos, ocasionados por negligencia y/o inexperiencia en el manejo del arma, además de por todos los motivos indicados en el párrafo anterior.



## CERTIFICADO DE GARANTÍA

Para tener derecho a la garantía, envíe, dentro de un sobre cerrado, el presente Certificado, relleno por completo y timbrado por el distribuidor, a la siguiente dirección.

**BERETTA-BENELLI IBERICA S.A.**

---

APARTADO 548 (VITORIA)

---

01080 TRESPUENTES

---

SPAIN

---







## CERTIFICADO DE GARANTÍA

Para tener derecho a la garantía, envíe, dentro de un sobre cerrado, el presente Certificado, relleno por completo y timbrado por el distribuidor, al importador más cercano a usted.

Podrá encontrar fácilmente sus datos en el sitio [www.benelli.it](http://www.benelli.it), en la sección "Asistencia".

---

---

---

---







## Índice

<b>USO • MANUTENCIÓN</b> .....	157
Normas de seguridad .....	158
Montaje .....	161
Seguro .....	164
Selector de tiro .....	164
Carga .....	165
- Municiones a usar .....	166
Disparo .....	167
Descarga .....	167
- Desarme martillos .....	168
Desmontaje del fusil .....	168
Desmontaje del guardamonte .....	169
Montaje del guardamonte .....	171
Mantenimiento .....	172
Montaje del fusil .....	173

*Texto e ilustraciones de este Manual se refieren al fusil derecho; las indicaciones “derecha/o” o bien “izquierda/o” se refieren siempre al fusil idealmente encarado por el usuario.*

### ACCESORIOS Y REGULACIONES:

Perfect Fitting .....	174
Regulación fina de inclinación y desviación ...	174
Choke interno .....	178
Desmontaje y sustitución de la cresta .....	180
Nervios intercambiables .....	181

<b>LISTAS DE PIEZAS DE RECAMBIO</b> .....	183
---	-----

<b>DESPICES DE LAS PIEZAS DE RECAMBIO</b> .....	295
---	-----



## NORMAS DE SEGURIDAD

**ADVERTENCIA:** SE RUEGA LEER EL PRESENTE MANUAL ANTES DE MANEJAR SU ARMA.

**ADVERTENCIA:** SI SE MANEJA EL ARMA DE MODO INCORRECTO, LAS ARMAS DE FUEGO PUEDEN SER PELIGROSAS, ADEMÁS DE SER UNA POTENCIAL CAUSA DE DAÑOS GRAVES IRREPARABLES. LAS NORMAS DE SEGURIDAD QUE SE DETALLAN EN ESTE MANUAL TIENEN POR OBJETO SER UN LLAMADO IMPORTANTE A LA RESPONSABILIDAD QUE RECAE EN LOS POSESORES Y LOS USUARIOS DE ARMAS DE FUEGO.

### 1. NUNCA APUNTE EL ARMA CONTRA UNA DIRECCIÓN QUE NO SEA MÁS QUE SEGURA.

Nunca apunte el arma contra sí mismo o contra otra persona. Esto es de básica importancia cuando se carga o descarga el arma. Cuando se apresta a disparar a un blanco, cerciorarse de lo que puede haber detrás del mismo. Los proyectiles pueden superar 1,5 km de distancia. Si se erra el blanco o si el proyectil lo traspasa, debe cerciorarse de que el disparo no haya causado daños o lesiones a alguien.



### 2. MANEJAR SIEMPRE EL ARMA COMO SI ESTUVIESE CARGADA.

Nunca dar por sentado que el arma está descargada. El único modo seguro para asegurarse de que el arma tiene la cámara/cámaras de explosión vacía es el de abrirla y comprobar visualmente y físicamente que no hay proyectiles

presentes. Extraerlos o descargar almacén o cargador no quiere decir que el arma está descargada o que no puede disparar. Fusiles y carabinas se pueden controlar quitando todos los proyectiles y luego abriendo e inspeccionando la cámara de explosión de modo tal que se pueda efectuar una inspección completa y cerciorar de que no han quedado disparos en su interior.

### 3. GUARDAR EL ARMA EN UN LUGAR SEGURO Y NO ACCESIBLE A LOS NIÑOS.

Es su deber cerciorarse de que menores u otras personas no autorizadas no tengan acceso al arma. Para reducir el riesgo de accidentes a menores, descargue el arma guárdela bajo llave y coloque las municiones en otro lugar separado y siempre bajo llave. Recuerde siempre que los dispositivos utilizados para prevenir accidentes - por ejemplo candados para armas, cierres para cámaras de explosión etc. no son suficientes para impedir que otros puedan utilizar el arma o usarla de modo impropio. La funda del arma en una caja de seguridad especial de acero sería ideal para reducir la posibilidad de que menores o personas no autorizadas puedan utilizar el arma de modo impropio.

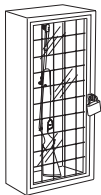

### 4. NUNCA DISPARAR CONTRA ESPEJOS DE AGUA O SUPERFICIES DURAS.

Disparar contra espejos de agua, contra una roca u otras superficies duras aumenta el riesgo de rebote o fragmentaciones de los proyectiles, lo cual puede significar dar en blancos no deseados o limítrofes.





## 5. CONOCER LAS CARACTERÍSTICAS DE SEGURIDAD DEL ARMA QUE ESTÁ USANDO, RECORDANDO QUE LOS DISPOSITIVOS DE SEGURIDAD NO SUSTITUYEN LOS PROCEDIMIENTOS DE UN MANEJO SEGURO DEL ARMA.

Nunca confíe exclusivamente en los dispositivos de seguridad para prevenir accidentes. Es de absoluta importancia que conozca y respete las características de seguridad del arma que está manejando, los accidentes en cualquier caso, pueden ser en su mayoría evitados si se respetan los procedimientos de un manejo seguro del arma, contenidos en las reglas de seguridad y dentro de este manual. Para familiarizar con el uso apropiado de esta o de otras armas, se recomienda hacer un curso sobre la seguridad de las armas, con clases de un profesional del sector, experto en técnicas de uso y procedimientos de seguridad.

## 6. CONSERVAR EL ARMA DE MODO APROPIADO.

Guardar el arma de modo que no se acumule suciedad o polvo en las partes mecánicas. Siguiendo las instrucciones contenidas en este manual, limpiar y lubricar el arma después de cada uso para prevenir la corrosión, daños al cañón/cañones o acumulación de impurezas que puedan impedir al arma que funcione en caso de necesidad. Controlar siempre el interior y la/s cámara/cámaras de explosión antes de cargar el arma para asegurarse que estén limpias y exentas de obstrucciones. Disparar en presencia de obstrucciones en el/los cañón/cañones o en la/s cámara/cámaras de explosión puede provocar la explosión del/de los cañón/cañones con las consecuentes heridas a vosotros mismos o a otras



personas cercanas. En el caso de que se advierta un ruido anómalo durante el disparo dejar inmediatamente de disparar, poner el seguro y descargar el arma. Cerciorarse de que la/s cámara/cámaras y el/los cañón/cañones estén exentos de posibles obstrucciones, como por ejemplo un proyectil bloqueado en el interior debido a municiones defectuosas o inadecuadas.

## 7. UTILICE MUNICIONES APROPIADAS.

Utilice sólo municiones de fábrica, nuevas realizadas según los siguientes requisitos específicos industriales: CIP (Europa y otros países), SAAMI® (U.S.A.). Asegúrese de que los proyectiles sean del calibre o del tipo adecuado al arma utilizada. El calibre del arma está marcado claramente en el cañón/los cañones del fusil o en el carro o cañón de la pistola. El uso de municiones recargadas o reconstruidas puede aumentar la probabilidad de presión excesiva en el cartucho, explosión del culote u otros defectos de las municiones que pueden causar daños al arma y herir a usted o a personas que están cerca.

## 8. LLEVAR SIEMPRE GAFAS DE PROTECCIÓN Y TAPONES PARA LOS OÍDOS CUANDO SE DISPARA.

La probabilidad de que gas, pólvora o fragmentos metálicos golpeen y hieran al tirador mientras dispara, es remota, pero ante la posibilidad de que ello suceda, los daños pueden ser graves, incluso la posibilidad de perder la vista. Cuando dispara, el tirador debe siempre llevar gafas de protección de alta resistencia. Tapones para los oídos u otros tipos de protección de alta calidad ayudan a reducir el riesgo de daños provocados por el disparo.







### 9. NO SE TREPE NUNCA A LOS ÁRBOLES, PROTECCIONES U OBSTÁCULOS CON EL ARMA CARGADA.

Abra y vacíe la cámara/cámaras de explosión del arma y ponga el seguro antes de treparse o de bajar de árboles o antes de saltar una empalizada o saltar un foso u otros obstáculos. No tire ni empuje el arma hacia sí mismo o hacia otra persona. Descargue siempre el arma y controle visualmente y físicamente que el almacén/cargador, el mecanismo de recarga y la cámara/cámaras de explosión estén descargados y que el arma tenga el obturador abierto antes de ponerla en manos de otra persona. Nunca tome un arma de otra persona excepto que la misma esté descargada, haya sido controlada físicamente y visualmente para asegurarse que esté efectivamente descargada. En cualquier caso tome el arma sólo si la misma está abierta.



### 10. EVITE EL USO DE BEBIDAS ALCOHÓLICAS O MEDICAMENTOS QUE PUEDAN DISMINUIR LOS REFLEJOS Y EL AUTOCONTROL MIENTRAS SE DISPARA.

No beba cuando dispare. Si se asumen medicamentos que pueden disminuir los reflejos o el autocontrol, no maneje armas mientras está bajo el efecto de los mismos.



### 11. NUNCA TRANSPORTE UN ARMA CARGADA.

Descargue siempre el arma antes de ponerla en el vehículo (cámara/cámaras de explosión, almacén/cargador estén vacíos). Cargadores y



tiradores deben cargar el arma solo tras haber llegado a destino, y sólo cuando están a punto de disparar. Si se tiene un arma para defensa personal, dejar la cámara/cámaras de explosión descargada/s reduce la posibilidad de disparos involuntarios.

### 12. ADVERTENCIAS SOBRE LA EXPOSICIÓN AL PLOMO.

Descargue el arma en zonas con escasa ventilación, limpiar armas o manejar municiones puede conllevar una exposición al plomo y a otras sustancias que pueden causar daños a la respiración, daños al aparato reproductivo y otros graves daños físicos. Deténgase siempre en zonas con buena ventilación. Lávese muy bien las manos después de la exposición.

**ADVERTENCIA:** es SU responsabilidad conocer y respetar las leyes locales y estatales que reglamentan el comercio, el transporte y el uso de armas en su país.

**ADVERTENCIA:** ¡Esta arma puede quitarle la vida a usted y a los demás! Tenga siempre sumo cuidado al manejar su arma. Un accidente es casi siempre la consecuencia de la falta de respeto de las normas de seguridad del arma.



## Montaje (del fusil embalado)

### Componentes del paquete (fig. 1):

- bloqueo de los cañones + varilla
- culata + báscula

- Los componentes del fusil están envueltos con envolturas de protección: respete **las normas ecológicas** para su posible desguace.
- Aún cuando el fusil no haya sido utilizado aún, se recomienda **controlar** el interior de los cañones y asegurarse de que sean limpios y libres de obstrucciones.

**ADVERTENCIA:** no introduzca los cañones en la báscula con la varilla montada.

**ADVERTENCIA:** extraer la **protección** de plástico (fig. 2).

Para el primer montaje del arma accionar de la siguiente manera:

- 1) Presione la varilla contra los cañones y accionar al mismo tiempo **el pulsador de desenganche** (fig. 3).

LEYENDA DE LOS COLORES DE LAS FLECHAS	
<i>color</i>	<i>descripción</i>
<b>rojo</b>	secuencia de desmontaje
<b>verde</b>	secuencia de montaje
<b>azul</b>	indicación
<b>amarillo</b>	accionamiento

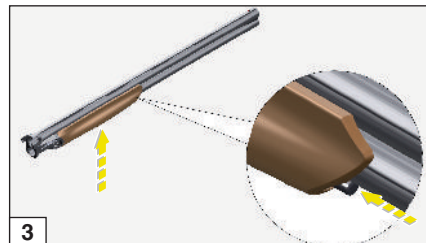
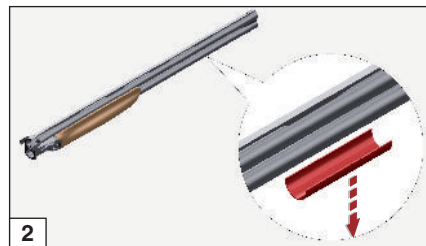
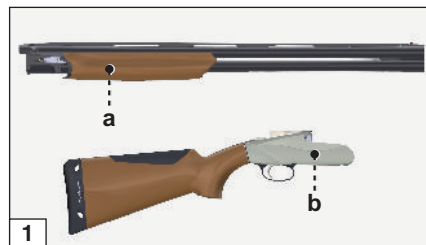



- 2) Gire ligeramente y extraer la varilla hacia adelante (hacia la boca del cañón) (fig. 4).
- 3) Tome el grupo báscula y girar hacia la derecha **la llave de apertura** (fig. 5).

**ADVERTENCIA:** la apertura de la llave controla el armado de los martillos.

**IMPORTANTE:** durante el montaje la llave **no debe cerrarse nunca**.

- 4) Monte el bloque cañones en la báscula: los ejes de la báscula **deben calzar** las respectivas sedes en el bloque cañones (fig. 6).

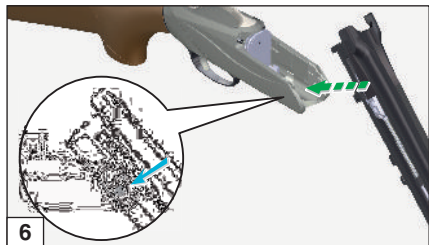
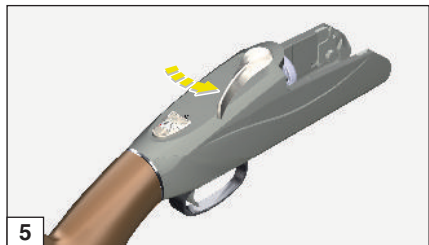
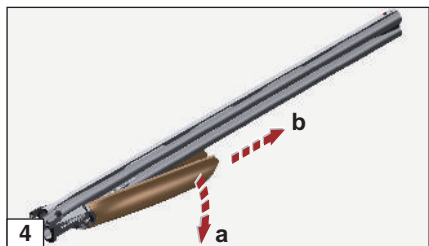



- 5) Para cerrar el fusil **haga pivotar dulcemente** el bloque cañones hacia arriba (fig. 7).
- 6) Cuando la llave salta hacia el centro, los cañones están bloqueados en la báscula (fig. 8).
- 7) Posicione la varilla en los cañones y enganche la cruz a la báscula (fig. 9).
- 8) Gire la varilla hacia arriba y presione contra los cañones para enganchar el mecanismo de bloqueo a la espiga (fig. 10).

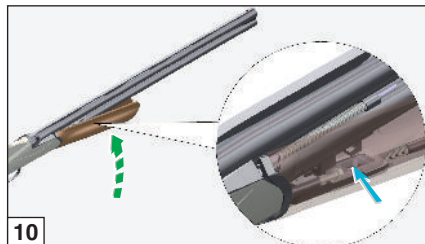
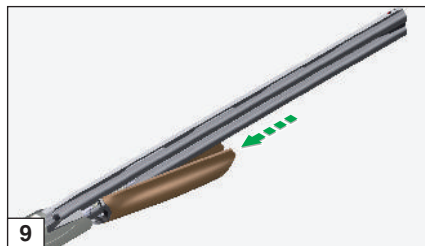



9) Cuando el pulsador de desenganche vuelva a la posición inicial, **la varilla está bloqueada** (fig. 11).

Ahora el fusil está listo para el uso: respete escrupulosamente las normas de seguridad para su cuidado.

## Seguro

Manteniendo los cañones del fusil orientados hacia una dirección segura: introduzca **el seguro** retrocediendo la palanca de mando la letra “S” debe ser **completamente visible** (fig. 12).

**ADVERTENCIA:** en el caso de fusiles dotados de “Seguro Automático”, el seguro **automáticamente** se activa mediante la acción de la llave en la fase de apertura del fusil.

**ATENCIÓN:** el seguro, ya sea manual como automático, es un dispositivo mecánico y no un sustituto de la responsabilidad del usuario del fusil. Todas las operaciones de montaje/desmontaje y mantenimiento deben efectuarse con el **SEGURO ACTIVADO**.

## Selector de tiro

El fusil está dotado de “mono-gatillo selectivo”; la posición del selector identifica con un PUNTO ROJO el primer cañón que disparará accionando el gatillo:

1) selector a la derecha = **primer cañón** (inferior, fig. 13);

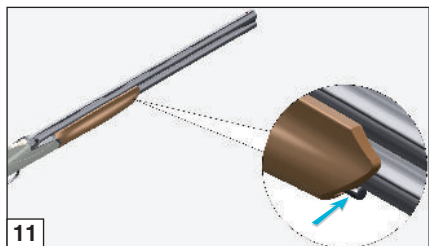

11

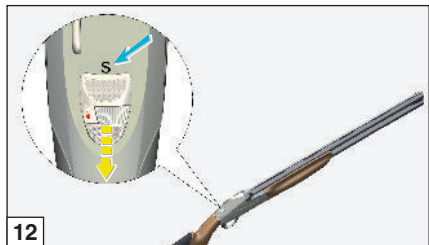

12

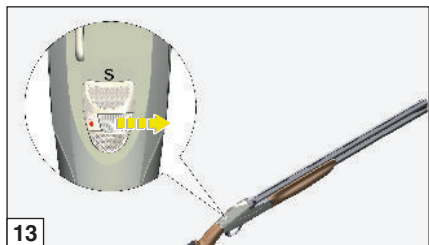

13



2) selector a la izquierda = **segundo cañón** (superior, fig. 14).  
Tirando el gatillo se dispara primero con el cañón seleccionado.

## Carga

**Antes de utilizar el fusil es conveniente tomar confianza con todas las operaciones de carga y descarga:** lea con atención las operaciones que se detallan a continuación hasta poseer un dominio perfecto de las mismas.

Mantenga siempre los dedos fuera del guardamonte si no tiene intención de disparar.

Antes de cada sesión de caza o de tiro, desmonte el fusil y controle que los chokes estén presentes, limpios, completamente cerrados y sean adecuados a las municiones.

**ATENCIÓN:** en los cañones están impresas las indicaciones de calibre y cámara del fusil (fig. 15).

- 1) Gire la llave de apertura y haga pivotar los cañones hacia abajo (fig. 16).
- 2) Controle visualmente el interior de los cañones, proceda luego con la carga.

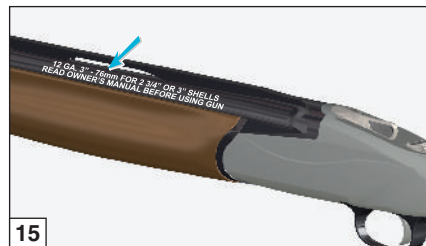
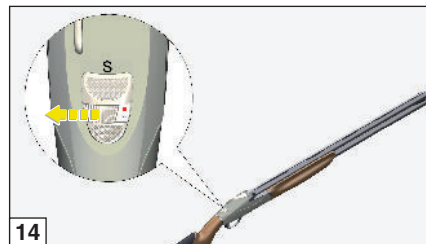



- 3) Introduzca los cartuchos del calibre correcto en las cámaras (fig. 17).
- 4) Cierre el fusil y controle que la llave haya saltado a la posición ilustrada en la figura 18.

### Municiones a usar

El funcionamiento del arma está garantizado con cartuchos con cierre rebordeado o en estrella y cargados con municiones de plomo o de acero.

**ATENCIÓN:** nunca utilice cartuchos con casquillos cuya longitud sea superior a la de la cámara de explosión (fig. 15).

La inobservancia de esta regla comporta graves consecuencias tanto para el tirador como para el arma.

*Los fusiles Benelli no requieren ninguna regulación para cualquier tipo de munición utilizada.*

Todos los fusiles Benelli son sometidos a la prueba forzada de 1370 bar en el Banco Nacional de Prueba de Gardone Valtrompia (Brescia).



17

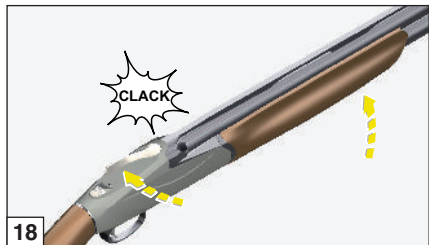

18

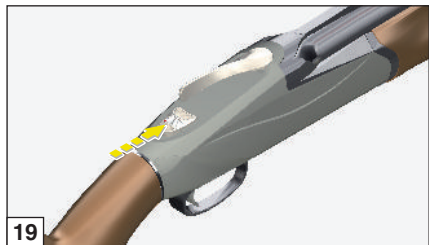

19



## Disparo

- 1) Empuje hacia adelante **la palanca del seguro** (letra “S” cubierta fig. 19): tirando el gatillo se dispara el primer disparo.
- 2) Tras disparar el primer disparo, soltar completamente el gatillo: el fusil se prepara automáticamente al segundo disparo, sin accionar el selector de tiro. Tire el gatillo y dispare el segundo disparo.

### ATENCIÓN

**SI EL FUSIL NO DISPARA, APUNTE LOS CAÑONES EN DIRECCIÓN DE SEGURIDAD Y ACCIONE EL SEGURO.**

**ESPERE POR LO MENOS 1 MINUTO, ABRA EL FUSIL Y EXTRAIGA MANUALMENTE EL CARTUCHO NO DISPARADO.**

## Descarga

**Durante la operación respete escrupulosamente las normas de seguridad.**

- 1) Apunte los cañones hacia una dirección de seguridad e **introduzca el seguro** (fig. 20).
- 2) Gire la llave de apertura hacia la derecha y haga pivotear los cañones hacia abajo (fig. 21).

**IMPORTANTE:** al abrir el fusil después del disparo, los extractores **expulsan sólo los cartuchos** vacíos y elevan los cartuchos no disparados facilitando la extracción manual (fig. 22).

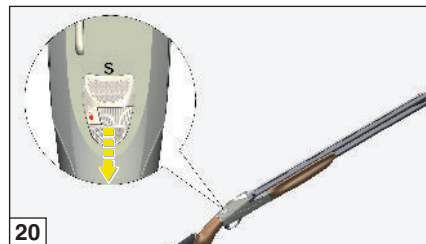





## Desarme martillos

Tras haber descargado el fusil y antes de ponerlo en descanso, conviene **desarmar los martillos** para descargar la tensión de los resortes que los accionan.

Para descargar los martillos, se recomienda utilizar **cartuchos simulados** especiales “salva-percutores” (fig. 23) que se consiguen en las armerías y que permiten el disparo “en blanco”.

- 1) Cargue normalmente el fusil con los cartuchos simulados “salva-percutores”.
- 2) Tire el gatillo para descargar el primer martillo.
- 3) Desplace el selector de tiro, tire el gatillo y descargue el segundo martillo.

Ahora es posible guardar el fusil.

**ADVERTENCIA:** la apertura de la llave controla automáticamente el rearme de los martillos.

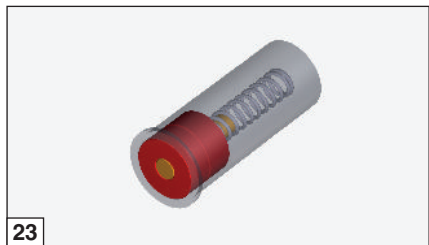

23

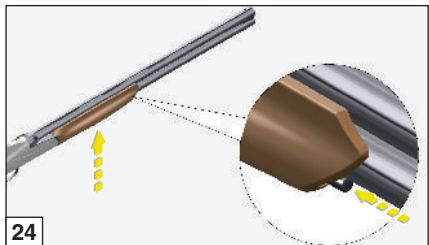

24

## Desmontaje del fusil

Durante las operaciones de desmontaje atégase escrupulosamente a las normas de seguridad.

- 1) Introduzca el seguro (véase apartado “SEGURO”).

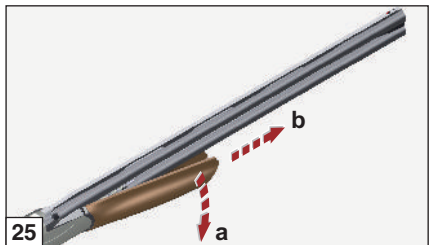

25



- 2) Presione la varilla contra los cañones y accione al mismo tiempo el pulsador de desenganche de la varilla (fig. 24).
- 3) Gire ligeramente y extraiga la varilla, quítela de la báscula (fig. 25).
- 4) Gire hacia la derecha la llave de apertura (fig. 26).
- 5) Pivotar los cañones hacia abajo, manteniéndolos firmemente para impedir que se deslicen completamente de los ejes y se caigan.
- 6) Eleve ligeramente los cañones y libérelos de la báscula (fig. 27).

**ADVERTENCIA:** si aún están introducidas, **extraer** los cartuchos simulados “salva-percutores”.

## Desmontaje del guardamonte

**ADVERTENCIA:** NO realice el desmontaje del guardamonte con el fusil montado, siga siempre la secuencia de desmontaje indicada en las páginas anteriores.

**ADVERTENCIA:** Para todas las operaciones a realizar, tener cuidado con **NO ACCIONAR EL GATILLO**, los martillos deben permanecer en posición armada para el desmontaje del guardamonte. En caso de accionamiento involuntario del gatillo durante el desmontaje, se recomienda no forzar la extracción del guardamonte, sino volver a colocarlo en posición introduciéndolo en la propia sede, y volver a armar nuevamente los martillos mediante la llave de apertura.

- 1) Cerrar la llave de apertura presionando hacia el interior el eje de la báscula (fig. 28).

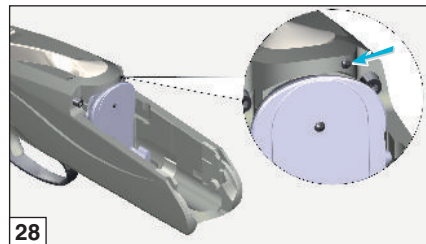



- 2) La llave salta a la posición de cierre (fig. 29).
- 3) Agarrar la báscula como indicado en la figura 30/1, insertar la pieza de dotación en el agujero especial (la curva del vástago debe seguir el perfil posterior de la placa del guardamonte); **presionar** con la pieza hasta obtener que se desprenda el guardamonte de la báscula (la parte posterior sobresale ligeramente del perfil de la báscula).  
Presionar ligeramente en el guardamonte para quitar la pieza (fig. 30/2).
- 4) Girar ligeramente el guardamonte (fig. 31 - a) para que la parte posterior sobresalga de la báscula de medio centímetro aproximadamente, luego tirar el guardamonte hacia la culata (fig. 31 - b) hasta liberar también la parte delantera de la báscula.  
El guardamonte se puede ahora extraer perpendicularmente de su sede en la báscula (fig. 31 - c).

**ADVERTENCIA:** Una rotación excesiva del guardamonte en la fase de desmontaje, impide la siguiente extracción de la báscula.

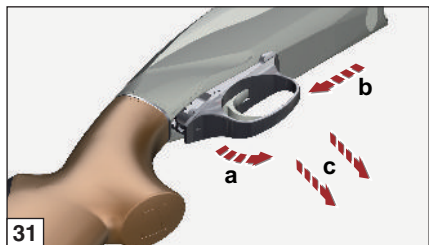
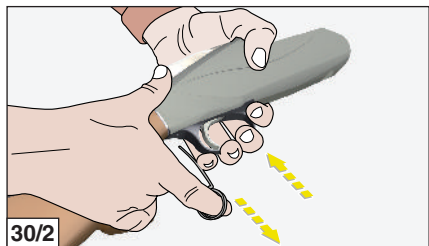
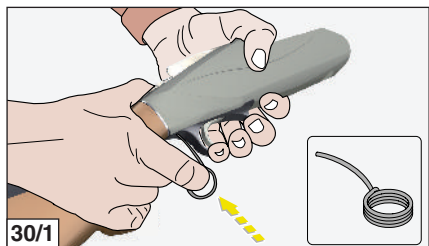



## Montaje del guardamonte

**ADVERTENCIA:** Asegurarse de que la llave de apertura esté cerrada, de lo contrario regular como indicado en el párrafo “Desmontaje del guardamonte” (véase figs. 28-29).

**ADVERTENCIA:** Si con el guardamonte desmontado ha accionado el gatillo, antes de volver a montarlo es necesario volver a armar los martillos empujándolos hacia el interior (fig. 32).

- 1) Insertar el guardamonte perpendicularmente a su alojamiento en la báscula, luego colocar **el diente delantero del guardamonte** (fig. 33) en la sede en el interior de la báscula. Guardamonte y báscula en este punto deben acoplarse perfectamente, controlar que no pase luz entre el perfil delantero del guardamonte y la báscula.
- 2) Girar el guardamonte presionándolo en su sede hasta que se fije con un clic (fig. 34). Con el guardamonte correctamente montado el perfil exterior se acopla perfectamente con la báscula.

## Antes de guardar el fusil en su maleta

- 1) **Descargue** los dos martillos accionando el gatillo para el primer cañón.
- 2) Desplace el selector al segundo cañón y accione nuevamente el gatillo.
- 3) Monte la varilla en los cañones (véase operación detallada anteriormente).





## Mantenimiento

**¡Antes de efectuar cualquier tipo de operación en el fusil, asegurarse siempre que las cámaras de explosión estén completamente vacías!**

(Leer atentamente las instrucciones de carga y descarga del arma).

Por su máxima sencillez constructiva y por su esmerada selección de materiales, el superpuesto Benelli **no requiere** operaciones particulares de mantenimiento.

**Se recomienda** por lo tanto realizar:

- 1) La limpieza normal **de los cañones y de las recámaras** después del uso.
- 2) Eliminar con una limpieza periódica y con la lubricación los **posibles residuos de polvo** (o materiales extraños) del grupo guardamonte y de los orificios de alojamiento de los pernos de cierre de los cañones (fig. 35).
- 3) Para una buena conservación del arma se recomienda mantenga **lubrificadas las partes sujetas** a los agentes atmosféricos.
- 4) Afloje el choke utilizando la llave en dotación y destornillar manualmente en sentido contrario a las agujas del reloj.
- 5) Limpiar esmeradamente los alojamientos de los chokes y los roscados en los cañones, utilizando una herramienta especial para limpiar el fileteado.

- 6) Utilice un cepillo de bronce rociado de aceite Benelli para limpiar el fileteado de los chokes.
- 7) Aplique una película ligera de aceite Benelli en el alojamiento de los cañones y en los chokes.
- 8) Atornille manualmente los chokes en sentido de las agujas del reloj y ajuste, utilizando la llave de dotación, hasta que no esté completamente al tope en los respectivos alojamientos en el interior de los cañones (fig. 36).

**ADVERTENCIA:** en caso de chokes con prolongación externa, tras haberlos atornillado, es suficiente ajustarlos a mano con un poco de fuerza.

- 9) Extraiga la llave del cañón tras haber atornillado los chokes (fig. 37).

**Nota:** todos los cañones están **cromados** por dentro.

**NOTA:** cuando limpie un cañón con chokes internos, deje el choke instalado para evitar que se acumulen residuos en las roscas de unión del choke interno con el cañón.

Para un correcto mantenimiento del arma, **utilizar el set de limpieza Benelli (no incluido).**

Para la lubricación y protección de las partes mecánicas (carcasa, obturador y cañón) **se recomienda el uso del aceite Benelli** (fig. 38).



Para limpiar los demás componentes del arma (culata y varilla de madera, de tecnopolímero o pintados), Benelli recomienda el uso de productos específicos, evitando que estas partes entren en contacto **con aceites que contengan disolventes o sustancias químicas en general que podrían causar desprendimientos o la modificación de superficies.**

## Montaje del fusil

Repita las operaciones de 1 a 9 detalladas en la página 161 y 164.

Para el montaje del guardamonte repita las operaciones de la página 171.

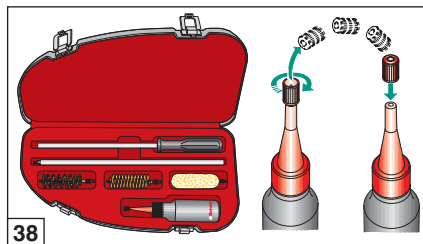
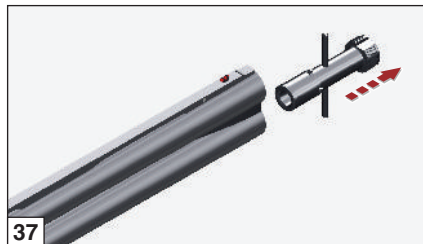
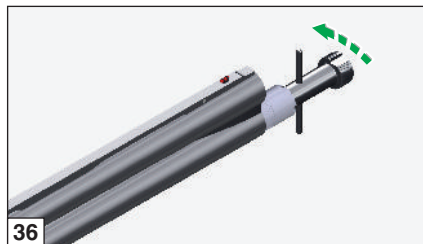
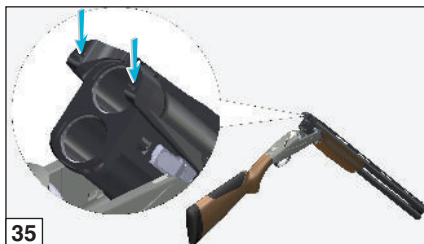



## ACCESORIOS Y REGULACIONES

### PERFECT FITTING

#### Regulación fina de inclinación y desviación

¡Antes de realizar cualquier tipo de operación en el fusil, controle siempre que las cámaras de explosión estén completamente vacías! (Leer atentamente las instrucciones de carga y descarga del arma).

Con el uso de los componentes del **“kit de variación inclinación”** en dotación, se puede variar la inclinación de la culata al talón de 42,5 mm hasta 65 mm con un paso de 2,5 mm y la desviación de la culata de 3 ó 6 mm DERECHA o bien de 3 ó 6 mm IZQUIERDA, medidos en el eje de la cantonera. Las configuraciones de inclinación-desviación disponibles son, por lo tanto, **cuarenta**, como se indica en la tabla.

Tomar en cuenta si la inclinación y el desvío se adaptan perfectamente a vuestra persona, es decir si la culata resulta baja, alta, demasiado o poco desviada.

**NOTA:** la inclinación y el desvío ideal se obtienen cuando, encarando el arma de modo instintivo y natural el ojo se encuentra perfectamente en la línea de mira.

**Ejemplo:** si la culata está demasiado baja, así que la inclinación es demasiado elevada, seleccionar un valor de desvío inferior. Si la culata está demasiado desviada seleccionar un valor de desvío reducido.

El procedimiento de sustitución es el siguiente (fig. 39):

- 1) Destornille **los dos tornillos de fijación “1”** y quite **la cantonera “2”** (destornillador de cruz).

**ADVERTENCIA:** para no dañar las cantoneras, **unte** la punta del destornillador con vaselina o grasa.

- 2) **Desenrosque los dos tornillos de fijación “3”** y extraiga el **kit confort “4”** de la culata (destornillador de estrella).
- 3) Destornille la **tuerca de bloqueo de la culata “5”** (llave hexagonal de 13 mm).
- 4) **Extraer del tirante la tuerca “5”, la arandela elástica “6”, la placa de ajuste de la culata “7”, la culata “8”, el espesor de desviación “9” y el espesor de inclinación “10”.**
- 5) Monte en el tirante el **espesor de inclinación seleccionado “10”**, con el lado **estampado preseleccionado** orientado hacia la culata.
- 6) Vuelva a montar el **espesor de desviación “9”**, deseado con el lado estampado preseleccionado (véase instrucciones para la combinación) orientado hacia la culata.
- 7) Apunte los cañones hacia el suelo y montar **la culata**, introducir la correspondiente **placa de ajuste “7”** en la misma culata con el lado estampado letra preseleccionado orientado hacia la cantonera.
- 8) Monte **la arandela elástica “6” y la tuerca “5”** en el tapón tirante y **ajuste a fondo**.



- 9) Monte **el kit confort "4"** en la culata y fíjela con **los dos tornillos "3"** (destornillador de estrella).
- 10) Monte **la cantonera "2"** y fíjela con **los dos tornillos "1"** (destornillador de estrella).

Variando la inclinación del fusil obviamente ha cambiado la posición de disparo: **es oportuno** realizar una serie de tiros para verificar que la nueva configuración se adapte a su cuerpo y a su estilo.

**ADVERTENCIA:** tras haber hecho la modificación de inclinación, asegúrese de que la culata esté regularmente bloqueada a la báscula. Tras algunos disparos, repita el control y, si es necesario, bloquee bien la culata, apretando todavía más la tuerca con la correspondiente llave.

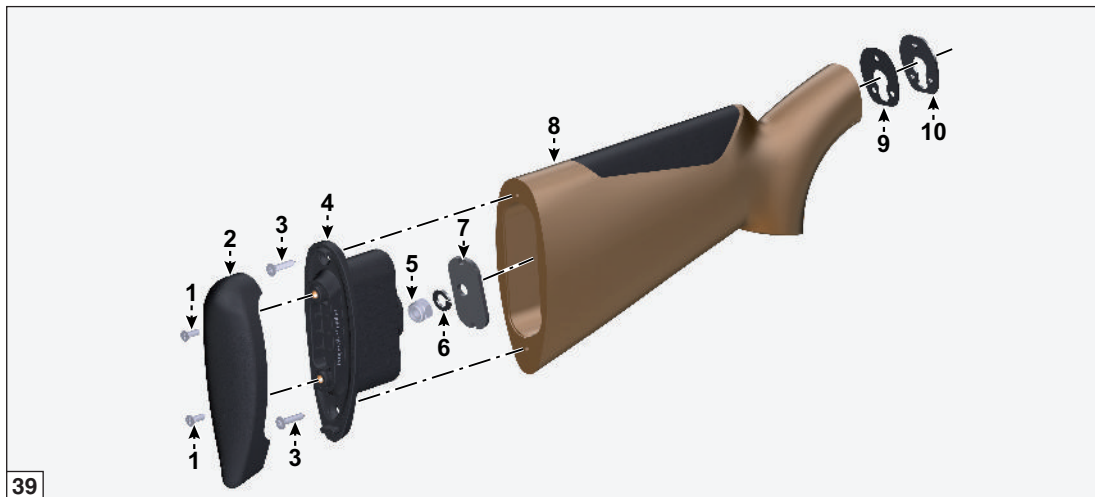





### Instrucciones para la combinación de las plaquetas (fig. 40)

- Las letras **(A-B-C-D-Z)** identifican la plaqueta VARIACIÓN INCLINACIÓN de plástico (n. 1 figura 40) y la plaqueta de AJUSTE de acero (n. 3 figura 40), que presenta además la referencia **DX** o **SX** según la desviación deseada.
  - Los espesores de DESVIACIÓN (n. 2 figura 40) disponibles son cuatro, que se identifican por las denominaciones estampadas en los dos lados:
    - **DX3; DX6** (volteados: **SX3; SX6**) permiten la desviación de la culata a la DERECHA o IZQUIERDA de 3 mm o 6 mm (medidos en el eje de la cantonera).
    - **DX3 - 1/2 DROP; DX6 - 1/2 DROP** (volcados: **SX3 - 1/2 DROP; SX6 - 1/2 DROP**). Además de la desviación de 3 mm o 6 mm, permiten la regulación exacta de la inclinación de la culata, permitiendo DISMINUIR EL VALOR de 2,5 mm (en la medida de la plaqueta de VARIACIÓN INCLINACIÓN combinada, revelada por el talón).
- \* **ADVERTENCIA:** para configuraciones con cañón 30" (76 cm) el valor de **INCLINACIÓN AL TALÓN** efectivo está **incrementado de 2,5 mm** respecto del valor indicado en la tabla por la correspondiente combinación de las plaquetas.

Ejemplo:





Tabla PERFECT FITTING (fig. 41)

La tabla muestra la combinación de plaquitas que se necesita para obtener la inclinación/desviación deseada, entre las 40 opciones disponibles.

Valores de inclinación y desviación en milímetros. <i>Nota: las medidas indicadas están sujetas a variaciones mínimas.</i>		DESVIACIÓN IZQUIERDA (SX)			DESVIACIÓN DERECHA (DX)								
		- 6		- 3	+ 3		+ 6						
<b>INCLINACIÓN (DROP) *</b>	42,5	Z	+ SX6 -1/2 DROP	+ Z SX	Z	+ SX3 -1/2 DROP	+ Z SX	Z	+ DX3 -1/2 DROP	+ Z DX	Z	+ DX6 -1/2 DROP	+ Z DX
	45	Z	+ SX6 -1/2 DROP	+ Z SX	Z	+ SX3 -1/2 DROP	+ Z SX	Z	+ DX3 -1/2 DROP	+ Z DX	Z	+ DX6 -1/2 DROP	+ Z DX
	47,5	A	+ SX6 -1/2 DROP	+ A SX	A	+ SX3 -1/2 DROP	+ A SX	A	+ DX3 -1/2 DROP	+ A DX	A	+ DX6 -1/2 DROP	+ A DX
	50	A	+ SX6 -1/2 DROP	+ A SX	A	+ SX3 -1/2 DROP	+ A SX	A	+ DX3 -1/2 DROP	+ A DX	A	+ DX6 -1/2 DROP	+ A DX
	52,5	B	+ SX6 -1/2 DROP	+ B SX	B	+ SX3 -1/2 DROP	+ B SX	B	+ DX3 -1/2 DROP	+ B DX	B	+ DX6 -1/2 DROP	+ B DX
	55	B	+ SX6 -1/2 DROP	+ B SX	B	+ SX3 -1/2 DROP	+ B SX	B	+ DX3 -1/2 DROP	+ B DX	B	+ DX6 -1/2 DROP	+ B DX
	57,5	C	+ SX6 -1/2 DROP	+ C SX	C	+ SX3 -1/2 DROP	+ C SX	C	+ DX3 -1/2 DROP	+ C DX	C	+ DX6 -1/2 DROP	+ C DX
	60	C	+ SX6 -1/2 DROP	+ C SX	C	+ SX3 -1/2 DROP	+ C SX	C	+ DX3 -1/2 DROP	+ C DX	C	+ DX6 -1/2 DROP	+ C DX
	62,5	D	+ SX6 -1/2 DROP	+ D SX	D	+ SX3 -1/2 DROP	+ D SX	D	+ DX3 -1/2 DROP	+ D DX	D	+ DX6 -1/2 DROP	+ D DX
	65	D	+ SX6 -1/2 DROP	+ D SX	D	+ SX3 -1/2 DROP	+ D SX	D	+ DX3 -1/2 DROP	+ D DX	D	+ DX6 -1/2 DROP	+ D DX

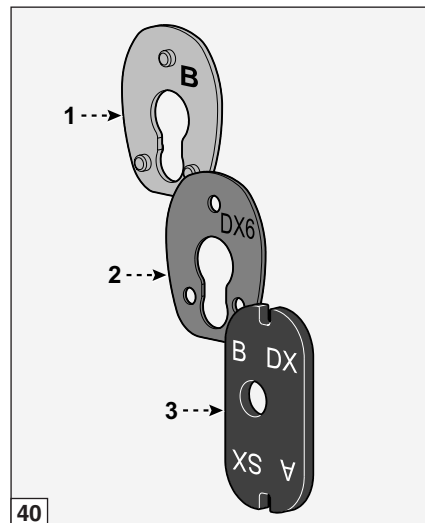

## Choke interno

**¡Antes de efectuar cualquier tipo de operación en el fusil, controle siempre que las cámaras de explosión estén completamente vacías!** (Lea atentamente las instrucciones para la carga y descarga del arma).

Los cañones con chokes internos tienen en dotación varios tipos de chokes.

**ATENCIÓN:** antes de utilizar el arma, controle siempre que los cañones tengan un choke correctamente montado.

**ATENCIÓN:** el choke interno está correctamente montado cuando no sobresale por la boca del cañón. Utilice solo chokes Benelli con una longitud adecuada a su alojamiento en el cañón.

Para cambiar o limpiar el choke interno actúe como se explica a continuación:

- 1) **Destornille** el choke interno utilizando la **llave dentada** en dotación con el arma y quítelo completamente de su alojamiento en el cañón (fig. 42).
- 2) En caso de que la sede roscada del choke en los cañones **esté muy sucia, limpie** utilizando la parte opuesta de la llave.
- 3) Vuelva a montar en el alojamiento del cañón el tipo del choke deseado, procurando **introducir la parte no fileteada** del choke en el interior del cañón antes de atornillarlo en el filete del cañón (fig. 43).
- 4) Complete el montaje del choke apretándolo con la correspondiente llave dentada (fig. 44).

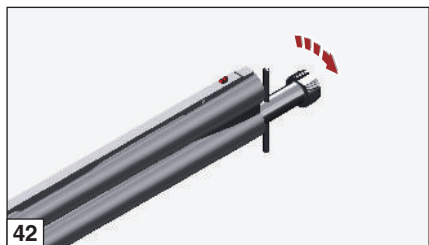

42

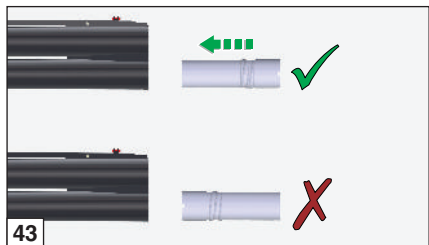

43

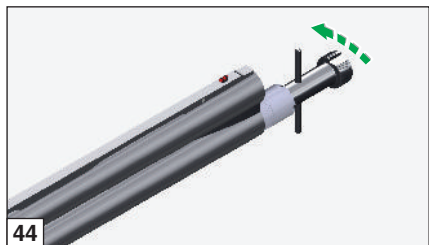

44



**ATENCIÓN:** el choke correctamente montado **no debe sobresalir** de la boca del cañón (fig. 45).

**ATENCIÓN:** antes de volver a utilizar el arma, **asegúrese de haber quitado** la llave para choke de **la boca** del cañón (fig. 46).

*Antes de dejar el arma inutilizada por un largo período se aconseja limpiar el choke interno y su alojamiento en la boca del cañón.*

Los **chokes Benelli** están marcados para una rápida identificación (fig. 47). Las marcas en la **parte frontal** de cada choke permiten una rápida identificación de la estrangulación incluso cuando el choke está montado.

MARCAS	ESTRANGULACIÓN	SÍMBOLO	BALINES DE ACERO
I	Full	X	NO
II	Improved Modified	XX	NO
III	Modified	XXX	OK
IIII	Improved Cylinder	XXXX	OK
IIIII	Cylinder	XXXXX	OK

**ATENCIÓN:** antes de utilizar cartuchos con perdigones de acero, compruebe que el choke montado en el cañón esté marcado con la frase **STEEL SHOT – OK**.

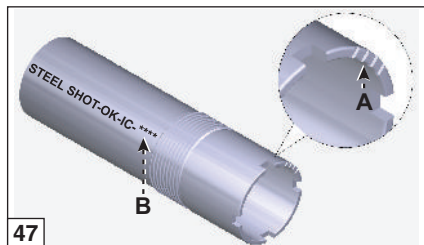
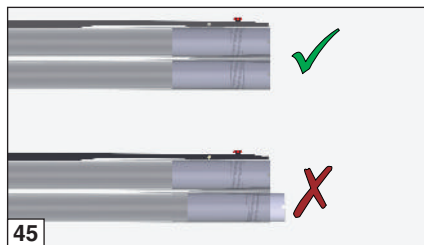

A Marcas

B Símbolo



**ATENCIÓN:** antes de cualquier empleo del fusil, es necesario asegurarse que en los cañones **se hayan instalado** los chokes conformes a las municiones en uso, controlando además que se hayan limpiado y ajustado correctamente en sus sedes.

**ATENCIÓN:** **no dispare nunca** sin los chokes previstos: el fileteado de los cañones sin del estrangulador **se puede estropear** por el disparo y provocar luego agrupaciones de perdigones irregulares. Además, puede **retener** residuos o bien fragmentos de las municiones, con posible **obstrucción de los cañones**.

## Desmontaje y sustitución de la cresta

Para desmontar y sustituir la cresta realice las siguientes operaciones:

- 1) **Utilizando un destornillador de estrella, desenrosque los dos tornillos de fijación "1"** y quite la culata "2" (véase fig. 39).

**ADVERTENCIA:** para no dañar las cantoneras, **unte** la punta del destornillador con vaselina o grasa.

- 2) Con el mismo destornillador, **desenrosque los dos tornillos de fijación "3"** y quite el **kit confort "4"** de la culata (véase fig. 39).
- 3) Desde el lado trasero de la culata, a través del orificio correspondiente, presione con la punta del destornillador la cresta por su lado inferior, hasta desbloquearla de la fijación trasera, luego levántela para quitarla de la culata (fig. 48).

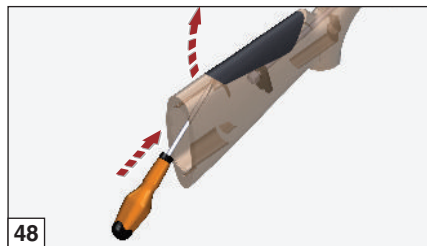

48

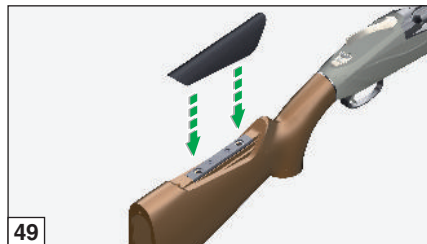

49



- 4) Para montar la cresta de sustitución, colóquela con sus dos pernos en el lado inferior en correspondencia con las sedes presentes en la guía de la culata, luego, presione hasta el fondo hasta que se oiga el clic de bloqueo (fig. 49).

**ADVERTENCIA:** la cresta montada correctamente se alinea sin discontinuidad con el perfil exterior de la culata.

- 5) Monte el **kit confort "4"** y, luego, la **cantonera "2"** en la culata (véase fig. 39).

## Nervios intercambiables

**¡Antes de efectuar cualquier tipo de operación en el fusil, controlar siempre que las cámaras de explosión estén completamente vacías.**

(Lea atentamente las instrucciones para la carga y la descarga del arma).

Como estándar, el arma está dotada del nervio bajo.

Su sustitución con las otras versiones es muy sencilla, actúe como se explica a continuación:

- 1) **Destornille y extraiga** el tornillo de fijación del nervio, posicionado en la extremidad anterior de los cañones, a la altura de la mira (fig. 50).
- 2) **Levante y extraiga** el nervio de los alojamientos en los cañones, tirándolo hacia adelante (figs. 51-52).

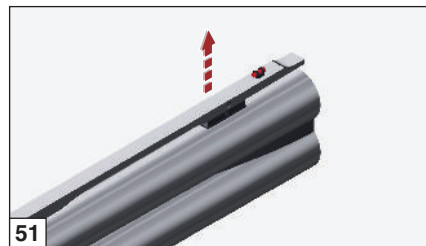
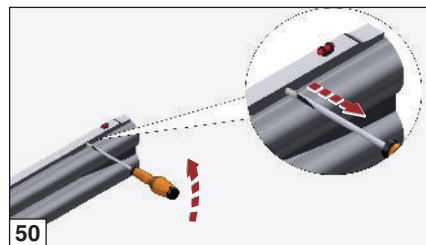



- 3) Proceda con el montaje del nervio deseado, con cuidado de modo que **calce correctamente** en los alojamientos, haciendo luego que **adhiera** dicho nervio a los cañones por toda su longitud (fig. 53).
- 4) Bloquee el nervio con el tornillo de fijación (fig. 54).

**ATENCIÓN:** los tornillos de regulación en la cruz (fig. 55) y en la clavija (fig. 56), están calibrados de fábrica para garantizar la mejor maniobrabilidad del arma, los eventuales registros deben ser efectuados por personal especializado, en los Centros de Asistencia.

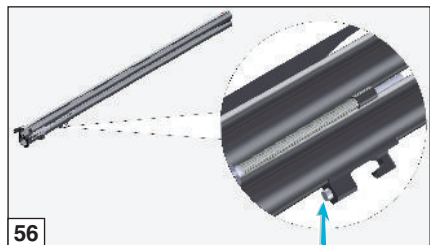
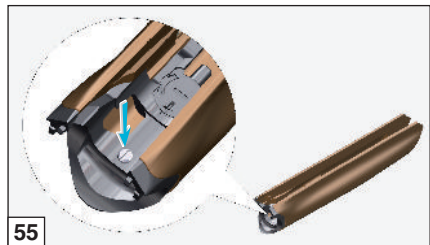
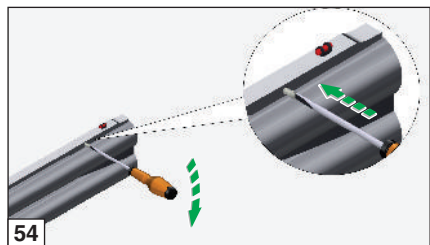



## Listas de Piezas de Recambio

Para encargar las piezas de recambio es indispensable precisar el calibre, el modelo y la matrícula.  
Los códigos alistados se refieren a las respectivas tablas de recambios (pág. 295).

Tabla 1

Pos. N.	Descripción
1	Grupo guardamonte
2	* Palanca de seguro automático (sólo para las versiones que la prevén)
3	Tornillo
4	Soporte guardamonte
5	Resorte guía martillo
6	Resorte martillo
7	Martillo
8	Resorte placa tope martillos
9	Placa tope martillos
10	Resorte palanca de disparo
11	* Grupo desconector (sólo para las versiones que lo prevén)
12	Palanca de disparo
13	Espiga

Pos. N.	Descripción
14	Espiga
15	Balancín segundo cañón
16	Espaciador balancines
17	Balancín primer cañón
18	Eje rotación balancín
19	Guardamonte
20	Masa inercial selector
21	Grupo gatillo-selector completo
22	Resorte antagonista gatillo
23	Espiga
24	Espiga





Tabla 2

Pos. N.	Descripción
1	Resorte
2	Grupo placa de cierre
3	Percutor
4	Resorte percutor
5	Espiga
6	Tarugo rotación placa de cierre
7	Eje de cierre cañones
8	Pieza interior leva expulsor izq.
9	Eje
10	Pieza interior izq. rotación cruz
11	Pieza interior der. rotación cruz
12	Pieza interior leva expulsor der.
13	Tapón de fijación guardamonte
14	Grupo palanca de armamento
15	Tornillo
16	Taco cierre cañones
17	Resorte
18	Tornillo
19	Pistón fijación guardamonte
20	Resorte
21	Casquillo de fijación guardamonte

Pos. N.	Descripción
22	Placa variación inclinación
23	Placa desviación
24	Tirante culata
25	Placa de ajuste culata
26	Arandela
27	Tuerca
28	Placa retención seguro
29	Resorte especial posicionamiento seguro
30	Grupo palanca seguro-selector
31	Casquillo bloqueo llave
32	Eje desbloqueo llave
33	Llave de apertura
34	Resorte
35	Eje bloqueo llave



Tabla 3

Pos. N.	Descripción
1	Grupo nervio bajo caza
2	Mira intermedia
3	Tornillo de fijación nervio
4	Choke
5	Grupo anillo para porta-correa
6	Porta-correa separable
7	Tornillo de contraste cruz
8	Tornillo
9	Resorte expulsor
10	Eje guía resorte extractor
11	Espiga
12	* Grupo kit palanca enganche expulsor (sólo para centros de asistencia autorizados)
13	Expulsor
14	Prensor palanca enganche expulsor
15	Resorte
16	Espiga
17	Resorte antagonista extractor
18	Eje impulso extractor
19	Eje
20	Esfera

Pos. N.	Descripción
21	Espiga
22	Varilla desprendimiento
*	Extractor <b>Nota: no se vende, sustitución en Asistencia Clientes Benelli</b>



Tabla 4

Pos. N.	Descripción
1	Kit cantonera poliuretano largo
2	Tornillo
3	Cantonera poliuretano corta
4	Tornillo autorroscante
5	Grupo Case Confort
6	Cresta de gel alta
7	Grupo cantonera estándar (L.O.P. 375-385 mm)
8	Grupo cantonera media (L.O.P. 365 mm)
9	Cresta de poliuretano baja
10	Tornillo autorroscante
11	Placa de la cresta
12	Eje para porta-correa
13	Porta-correa separable
14	Grupo cruz completo
15	Tornillo contraste varilla
16	Tapón resorte cruz
17	Grupo resorte contraste
18	Cruz
19	Taco enganche varilla
20	Arandela
21	Tornillo

Pos. N.	Descripción
22	Varilla (madera)
23	Botón varilla
24	Resorte botón varilla



## INFORMATIVA EX ART. 13 D. LGS. ITALIANO 196/2003 “CÓDIGO EM MATÉRIA DE PROTECÇÃO DE DADOS PESSOAIS”

1. Os dados directamente fornecidos à Benelli Armi ou por ela recolhidos junto dos revendedores/importadores autorizados, serão tratados com as seguintes finalidades:
  - emissão do Certificado de Garantia do produto e fornecimento de assistência e serviços a ela associados, tal como definido nas Condições Gerais especificadas na referida garantia;
  - marketing directo (informações comerciais e publicitárias, newsletters, venda directa, pesquisas de mercado);
  - perfil das compras através de análises de hábitos e escolhas de consumo;
  - actividades estatísticas e pesquisas de mercado.
2. O tratamento de dados será feito nos modos manual, automatizado e informático pelas pessoas expressamente designadas pela Empresa responsável pelo tratamento de dados como Encarregados e/ou Responsáveis do tratamento de dados.
3. Os seus dados poderão ser por nós comunicados a empresas que tenham relações com a Benelli Armi a título de controladoras, controladas e/ou associadas; empresas que fornecem à Benelli Armi serviços específicos, como por exemplo, empresas de processamento de dados para prestação e gestão de serviços informáticos, empresas e gabinetes que a Benelli Armi utiliza para prestação de serviços e consultoria, empresas de transporte e transitários para os aspectos ligados à expedição de mercadorias e processos alfandegários. Os dados não serão divulgados.
4. Com prévia autorização da pessoa interessada, os dados poderão ser comunicados pela Benelli Armi às explorações comerciais autorizadas à venda de produtos Benelli Armi e a terceiras empresas, a fim de permitir a estes sujeitos enviar as respectivas comunicações promocionais e publicitárias, tendo como objecto bens e serviços análogos aos comercializados pela Benelli Armi.
5. A concessão dos dados é facultativa; a eventual recusa, total ou parcial, do seu fornecimento pode comportar a impossibilidade de emissão, por parte da Benelli Armi, do Certificado de Garantia do produto comprado. Recusar o fornecimento de dados para marketing, perfil e comunicação

- a terceiros para efeitos de marketing não invalida, de modo nenhum, o pedido do Certificado de Garantia que será igualmente emitido. Comporta, porém, como consequência para o interessado, a impossibilidade de receber informações de marketing da Benelli Armi e de terceiros que forneçam bens e serviços análogos aos comercializados pela Benelli Armi. A empresa responsável pelo tratamento de dados é a Benelli Armi S.p.A., via della Stazione 50, 61029 Urbino, PU, Itália. A pessoa responsável pelo tratamento de dados é o Dr. Lorenzo Caldari, com domicílio, para o efeito, na sede da empresa responsável.
6. Em qualquer altura, o interessado poderá exercer os seus direitos constantes do art. 7 do D. Lgs. italiano 196/03. Nomeadamente, tem o direito de receber a confirmação da existência ou não existência dos dados concedidos (conteúdo e origem), verificar a sua exactidão ou solicitar a sua integração, actualização, rectificação e cancelamento. Para exercer estes direitos, o interessado poderá contactar a pessoa responsável pelo tratamento de dados, Dr. Lorenzo Caldari, escrevendo para [privacy@benelli.it](mailto:privacy@benelli.it). O consentimento dado para envio de comunicações comerciais e promocionais, além das comunicações enviadas por sistemas automatizados sem intervenção do operador (por ex. e-mails), é extensível aos modos de contacto tradicionais, como o envio por correio normal. O interessado pode sempre revogar a autorização do tratamento de dados para este fim, mesmo disjuntamente, optando, por exemplo, por receber apenas material por correio normal e não através de sistemas automatizados (e-mail).
- Autorizo o tratamento de dados para efeitos de marketing directo e envio da newsletter
  - Autorizo o tratamento de dados para efeitos de perfil de compras e análise das escolhas de consumo
  - Autorizo a comunicação dos dados aos sujeitos e para os efeitos indicados no ponto 4 da informativa

Data .....

Assinatura .....



### CERTIFICADO DE ENSAIO

A BENELLI ARMI S.p.A. declara que todos os seus produtos foram normalmente ensaiados na Banca Nacional de Ensaios, segundo as normas de lei em vigor, tal como atestado pelos punções oficiais gravados nas armas.

MODELO

\_\_\_\_\_

Nº DE SÉRIE  
DA BÁSCULA

Nº | | | | | | | | | | | | | | | | | | | | | |

Nº DE SÉRIE  
DO CANO

Nº | | | | | | | | | | | | | | | | | | | | | |

DATA  
DE COMPRA

\_\_\_\_\_

CARIMBO E ASSINATURA DO REVENDEDOR

### CERTIFICADO DE GARANTIA

A BENELLI ARMI S.p.A. oferece às suas espingardas e carabinas uma garantia de 5 anos, contados a partir da data de compra (fazendo fé o talão de recibo), contra defeitos de fabrico e de material relativos, exclusivamente, às partes de metal.

O produto coberto por esta garantia será reparado gratuitamente - *com exceção das eventuais despesas de expedição que são a cargo do comprador* - pelo **Centro de Assistência Benelli de Urbino** ou pelos **Reparadores Autorizados Benelli**.

A validade do período de garantia é contada desde a data da primeira aquisição: qualquer substituição ou reparação de componentes não comporta extensão do período de garantia.

**O comprador, em nenhuma situação, terá direito à substituição da arma completa.**

Estão excluídos da atual garantia todos os danos provocados por negligência, ausência de manutenção, alteração, reparação por indivíduos não autorizados, utilização de munições não conformes as Normas Internacionais, munições carregadas manualmente e/ou recarregadas e uso impróprio da arma, ou seja, não conforme as indicações do Manual de Uso e Manutenção ou ainda causados por fatores estranhos ao funcionamento/utilização normal da própria arma.

A BENELLI ARMI S.p.A. não é responsável por danos diretos ou indiretos, seja qual for a sua natureza, causados a pessoas, animais ou objetos decorrentes de desleixo e/ou incompetência na manipulação da arma, além de todos os motivos enumerados no parágrafo anterior.



## CERTIFICADO DE GARANTIA

Para poder usufruir da garantia, enviar este Certificado, num envelope fechado, com todas as partes devidamente preenchidas e o carimbo aposto do revendedor autorizado, para a morada abaixo.

**ESPINGARDARIA BELGA, S.A.**

---

RUA DOS CORREIROS, 224-1

---

1100-170 LISBON

---

PORTUGAL

---







## CERTIFICADO DE GARANTIA

Para poder usufruir da garantia, enviar este certificado, num envelope fechado, com todas as partes devidamente preenchidas e o carimbo aposto do revendedor autorizado, para o importador mais próximo.

Poderá encontrar facilmente os dados do importador na secção do site [www.benelli.it](http://www.benelli.it) denominada “Assistência”.

---

---

---

---









## Índice

<b>UTILIZAÇÃO • MANUTENÇÃO</b> .....	193	<b>ACESSÓRIOS E REGULAÇÕES:</b>	
Regras de segurança .....	194	Perfect Fitting .....	210
Montagem .....	197	Regulação fina de inclinação e desvio .....	210
Patilha de segurança .....	200	Choke interior .....	214
Selector de tiro .....	200	Desmontagem e substituição da crista .....	216
Carregamento .....	201	Fitas permutáveis .....	217
- Munições a utilizar .....	202	<b>LISTAS DE PEÇAS SOBRESSELENTES</b> .....	219
Disparo .....	203	<b>ESQUEMA DE MONTAGEM</b>	
Descarregamento .....	203	<b>DAS PEÇAS SOBRESSELENTE</b> .....	295
- Desarmamento dos martelos .....	204		
Desmontagem da espingarda .....	204		
Desmontagem do guarda-mato .....	205		
Montagem do guarda-mato .....	207		
Manutenção .....	208		
Montagem da espingarda .....	209		

*O texto e as ilustrações do presente Manual referem-se à espingarda direita; as indicações “direita/o” ou “esquerda/o” referem-se sempre à espingarda idealmente empunhada pelo utilizador.*

***Dados sujeitos a alteração sem aviso prévio.***



## REGRAS DE SEGURANÇA

**ADVERTÊNCIA!** LER ATENTAMENTE O PRESENTE MANUAL ANTES DE MANUSEAR A ARMA.

**ADVERTÊNCIA!** SE MANUSEADAS INCORRECTAMENTE, AS ARMAS DE FOGO PODEM SER PERIGOSAS E POTENCIAIS CAUSAS DE DANOS GRAVES E IRREMEDIÁVEIS. AS REGRAS DE SEGURANÇA AQUI REFERIDAS TÊM POR OBJECTO REFORÇAR A RESPONSABILIDADE DOS DETENTORES E UTILIZADORES DE ARMAS DE FOGO.

### 1. NUNCA APONTAR A ARMA NUMA DIRECÇÃO QUE NÃO SEJA TOTALMENTE SEGURA.

Nunca apontar a arma a si próprio ou a outra pessoa. Isto é de importância fundamental durante o carregamento/descarregamento da arma. Antes de disparar sobre um alvo, verificar o que se encontra por trás do mesmo. Os projectéis podem ultrapassar 1,5 km de distância. Se falhar o alvo ou se o projectil atravessar o mesmo, certificar-se de que o disparo não provocou danos ou lesões a ninguém.



### 2. TRATAR SEMPRE A ARMA COMO SE ESTIVESSE CARREGADA.

Nunca dar como garantido que a arma está descarregada. A única forma segura de se certificar que a(s) câmara(s) da arma estão vazia(s) é abri-la e verificar física e visualmente se há projectéis no seu interior. A remoção ou descarga do depósito e/ou carregador não significa que a arma está

descarregada ou que não possa disparar. As espingardas e carabinas podem ser verificadas removendo todos os projectéis e, de seguida, abrindo e inspeccionando a câmara de modo a poder efectuar uma inspecção completa e assegurar-se que não ficaram projectéis no seu interior.

### 3. GUARDAR A ARMA EM LOCAL SEGURO E LONGE DO ALCANCE DE CRIANÇAS.

É seu dever assegurar-se que menores ou outras pessoas não autorizadas não tenham acesso à arma. Para minimizar o risco de acidentes com crianças, descarregue a arma, guarde-a fechada à chave e mantenha as munições em local separado e sempre fechado à chave. Tenha sempre em conta que os dispositivos de prevenção de acidentes - por ex. cadeados para armas, fechaduras para câmaras, etc. são insuficientes para impedir a utilização ou utilização incorrecta da arma por parte de terceiros. A conservação do estojo da arma num cofre em aço adequado para o efeito seria ideal para minimizar a probabilidade de a arma ser utilizada incorrectamente por menores ou pessoas não autorizadas.

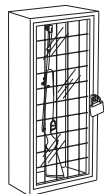

### 4. NUNCA DISPARAR SOBRE SUPERFÍCIES AQUÁTICAS OU DURAS.

Disparar sobre superfícies aquáticas, rochas ou outras superfícies duras aumenta o risco de ricochetes ou de fragmentação dos projectéis, podendo atingir alvos não desejados ou limítrofes.





## 5. CONHECER AS CARACTERÍSTICAS DE SEGURANÇA DA ARMA QUE ESTÁ A SER UTILIZADA, TENDO SEMPRE EM CONTA QUE OS DISPOSITIVOS DE SEGURANÇA NÃO SUBSTITUEM OS PROCEDIMENTOS PARA O MANUSEAMENTO DA ARMA EM SEGURANÇA.

Não confiar exclusivamente nos dispositivos de segurança para prevenir acidentes. É de extrema importância conhecer e observar as características de segurança da arma que está a ser manuseada; contudo, os acidentes podem ser evitados sobretudo através da implementação dos procedimentos para um manuseamento seguro da arma, referidos nas regras de segurança e no presente manual. Para uma maior familiarização com a utilização adequada desta e de outras armas, aconselha-se a seguir um curso sobre a segurança das armas realizado por um profissional do sector, especialista em técnicas de utilização e em procedimentos de segurança.

## 6. CONSERVAR A ARMA DE FORMA ADEQUADA.

Guardar a arma de modo a não permitir a acumulação de sujidade ou poeiras nas partes mecânicas. Seguindo as instruções contidas neste manual, limpar e lubrificar a arma após cada utilização, por forma a prevenir a corrosão e danos ao(s) cano(s) ou a acumulação de impurezas que possam impedir o funcionamento da arma em caso de necessidade. Verificar sempre o interior e a(s) câmara(s) antes de carregar a arma para se certificar que estão limpos e desobstruídos. Disparar a arma na presença de obstruções no(s) cano(s) ou na(s) câmara(s) pode causar a explosão do(s) cano(s) e ferimentos a si ou a outras pessoas próximas



de si. Se se ouvir um ruído invulgar durante o disparo, deixar de disparar imediatamente, travar a patilha de segurança e descarregar a arma. Certificar-se de que a(s) câmara(s) e o(s) cano(s) estão livres de possíveis obstruções, como por exemplo, um projectil encravado no interior devido a munições defeituosas ou inadequadas.

## 7. UTILIZAR MUNIÇÕES ADEQUADAS.

Utilizar apenas munições de fábrica, munições novas produzidas de acordo com as seguintes especificações industriais: CIP (Europa e outros países), SAAMI® (E.U.A.). Certifique-se de que os projecteis são do calibre e tipo adequados à arma utilizada. O calibre da arma está claramente indicado no(s) cano(s) da espingarda ou no carregador ou cano da pistola. A utilização de munições recarregadas ou reconstruídas pode aumentar a probabilidade de exercer pressão excessiva sobre o cartucho, explosão da base ou outros defeitos das munições que possam causar danos na arma e ferimentos a si ou a outras pessoas próximas de si.

## 8. UTILIZAR SEMPRE ÓCULOS DE PROTECÇÃO E TAMPÕES AUDITIVOS PARA DISPARAR.

A probabilidade de o gás, a pólvora ou fragmentos metálicos atingirem ou ferirem o atirador enquanto dispara é remota, mas na eventualidade de isso acontecer, os danos podem ser graves, incluindo a possibilidade de perder a visão. Quando dispara, o atirador deve sempre utilizar óculos de protecção de alta resistência. Os tampões auditivos ou outros tipos de protecção de alta qualidade ajudam a minimizar o risco de danos provocados pelo disparo.





### 9. NUNCA SUBIR A UMA ÁRVORE, OU SALTAR UMA VALA OU OBSTÁCULOS COM A ARMA CARREGADA.

Abrir e esvaziar a(s) câmara(s) da arma e travar a patilha de segurança antes de subir ou descer de uma árvore ou antes de saltar uma vala, uma cerca ou outros obstáculos. Não puxar nem empurrar a arma em direcção a si ou a outra pessoa. Descarregar sempre a arma e verificar física e visualmente que o depósito/carregador, o mecanismo de recarga e a(s) câmara(s) estão descarregados e que a arma tenha o obturador aberto antes de a entregar a outra pessoa. Nunca pegar numa arma de outra pessoa sem ter sido descarregada e verificada física e visualmente para confirmar se está efectivamente descarregada e, em todo o caso, pegar na arma apenas se estiver aberta.



### 10. EVITAR A INGESTÃO DE BEBIDAS ALCOÓLICAS OU MEDICAMENTOS QUE POSSAM DIMINUIR OS REFLEXOS E O AUTOCONTROLO DURANTE A UTILIZAÇÃO DA ARMA.

Não beber enquanto se está a utilizar a arma. Se estiverem a ser tomados medicamentos susceptíveis de diminuir os reflexos e o autocontrolo, não manusear armas enquanto se está sob o efeito do medicamento.



### 11. NUNCA TRANSPORTAR UMA ARMA CARREGADA.

Descarregar sempre a arma (câmara(s), depósito/carregador vazios) antes de a voltar a colo-



car num veículo. Os caçadores e atiradores devem carregar a arma quando chegam ao destino e só no momento de disparar. Se se possuir uma arma de defesa pessoal, deixar a(s) câmara(s) vazia(s) para minimizar o risco de disparo accidental.

### 12. ADVERTÊNCIAS SOBRE A EXPOSIÇÃO AO CHUMBO.

Descarregar a arma em espaços pouco ventilados, limpar armas ou manusear munições pode levar à exposição ao chumbo e a outras substâncias susceptíveis de causar problemas respiratórios, danos ao aparelho reprodutor e outros danos físicos graves. Permanecer em espaços bem ventilados. Lavar cuidadosamente as mãos após a exposição.

**ADVERTÊNCIA!** É SUA responsabilidade conhecer e respeitar as leis locais e nacionais que regulamentam a comercialização, o transporte e a utilização de armas no seu país.

**ADVERTÊNCIA!** Esta arma pode tirar a vida a si e aos outros! Preste sempre atenção máxima durante a utilização da sua arma. Um acidente é quase sempre consequência do incumprimento das regras de segurança da arma.

## Montagem (da arma embalada)

### Componentes na embalagem (fig. 1):

- a) **bloco canos + fuste**
- b) **coronha + báscula**

- Os componentes da espingarda são embalados em invólucros protectores: respeitar **as normas ecológicas** para a eventual eliminação.
- Mesmo que a espingarda ainda não tenha sido utilizada, é aconselhável **inspeccionar** a alma dos canos e assegurar-se de que estão limpas e livres de obstruções.

**ADVERTÊNCIA:** não introduzir os canos na báscula com o fuste montado.

**ADVERTÊNCIA:** retirar a bainha de plástico (fig. 2).

**Para a primeira montagem da arma, proceder da seguinte forma:**

- 1) Pressionar o fuste sobre os canos e, ao mesmo tempo, accionar o **botão de abertura** (fig. 3).

LEGENDA DE CORES DAS SETAS	
cor	descrição
vermelho	sequência de desmontagem
verde	sequência de montagem
azul	indicação
amarelo	accionamento

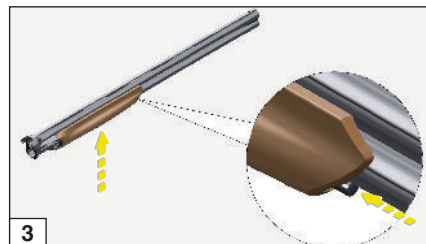
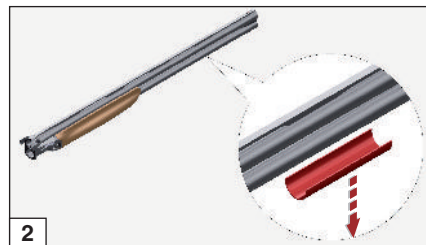
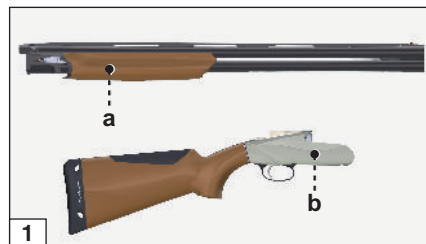



- 2) Rodar ligeiramente e deslizar o fuste para a frente (em direcção à extremidade dos canos) (fig. 4).
- 3) Segurar o conjunto da bscula e rodar a **chave de abertura** para a direita (fig. 5).

**ADVERTNCIA:** a abertura da chave comanda o armamento dos martelos.

**IMPORTANTE:** durante a montagem, a chave **nunca deve ser fechada**.

- 4) Montar o bloco de canos na bscula: os pinos da bscula **devem encaixar** nas respectivas ranhuras no bloco de canos (fig. 6).

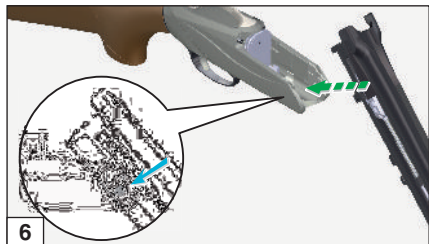
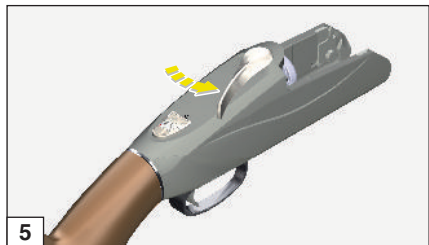
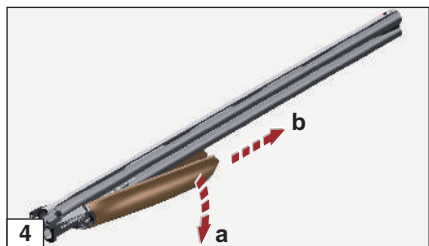



- 5) Para fechar a espingarda, **inclin**ar suavemente o bloco de canos para cima (fig. 7).
- 6) Quando a chave salta para o centro, os canos ficam bloqueados à b
- 7) Colocar o fuste nos canos e engatar a respectiva cruz à b
- 8) Rodar o fuste para cima e pressionar sobre os canos para engatar o mecanismo de bloqueio ao espigão (fig. 10).

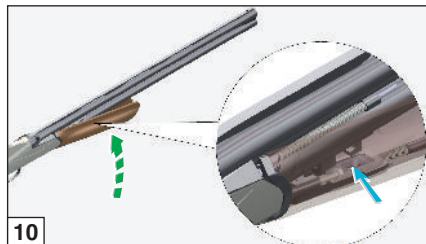
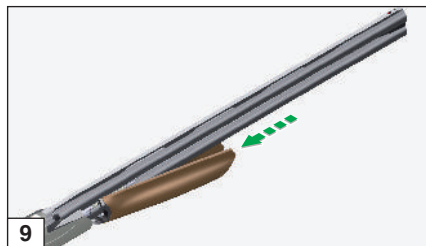





9) Quando o botão de desencate regressa à posição inicial, o **fuste fica bloqueado** (fig. 11).

A espingarda está agora pronta para ser utilizada: cumprir rigorosamente as regras de segurança relativas à sua guarda.

### Patilha de segurança

Mantendo os canos da espingarda apontados para uma direcção segura: accionar a **patilha de segurança** puxando para trás a alavanca de comando: a letra “S” deve ser **claramente visível** (fig. 12).

**ADVERTÊNCIA:** no caso de espingardas com “Patilha de Segurança Automática”, a patilha de segurança é accionada **automaticamente** pela actuação da chave na fase de abertura da espingarda.

**ATENÇÃO:** a patilha de segurança, quer manual quer automática, é um dispositivo mecânico e não substitui a responsabilidade do utilizador da espingarda. Todas as operações de montagem/desmontagem e manutenção devem ser efectuadas com a **PATILHA DE SEGURANÇA ACCIONADA**.

### Selector de tiro

A espingarda possui um “monogatilho selectivo”; a posição do selector identifica com um **PONTO VERMELHO** o cano que irá disparar primeiro ao apertar o gatilho:

1) selector à direita = **primeiro cano** (inferior, fig. 13);

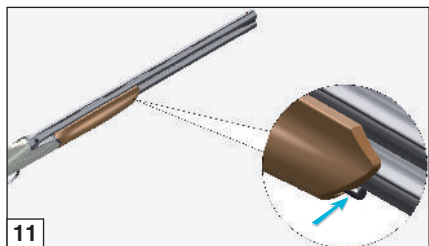

11

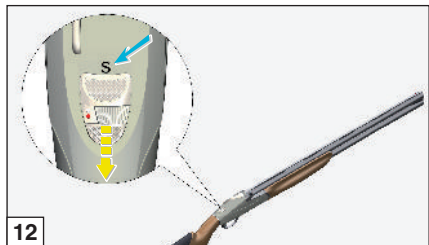

12



13



2) selector à esquerda = **segundo cano** (superior, fig. 14).  
Ao apertar o gatilho, dispara primeiro o cano seleccionado.

## Carregamento

**Antes de utilizar a espingarda, é necessário familiarizar-se com todas as operações de carregamento e descarregamento:** ler atentamente as operações a seguir descritas até ter pleno conhecimento das mesmas.

Manter sempre os dedos fora do guarda-mato se não tiver intenção de disparar.

Antes de cada sessão de caça ou de tiro, desmontar a espingarda e assegurar-se de que os choques estão presentes, limpos, bem apertados e são adequados para as munições.

**ATENÇÃO:** nos canos estão marcadas as indicações de calibre e câmara da espingarda (fig. 15).

- 1) Rodar a chave de abertura e inclinar os canos para baixo (fig. 16).
- 2) Inspeccionar visualmente o interior dos canos; em seguida, proceder ao carregamento.

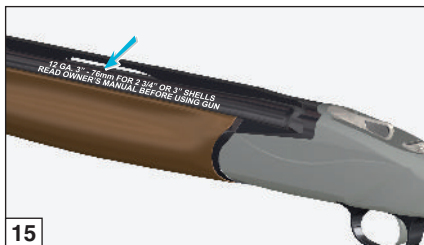
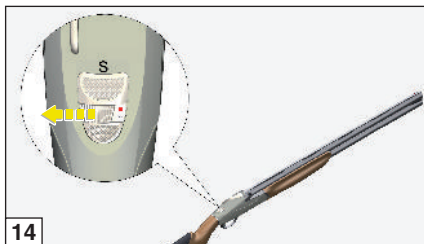



- 3) Introduzir os cartuchos de calibre adequado nas câmaras (fig. 17).
- 4) Fechar a espingarda e assegurar-se de que a chave saltou para a posição ilustrada na figura 18.

### Munições a utilizar

O funcionamento da arma é garantido com cartuchos com fecho tipo rebordo normal ou estrela e carregados com esferas de chumbo ou de aço.

**ATENÇÃO:** não utilizar cartuchos cujo comprimento supere o da câmara (fig. 15).

**A inobservância deste item pode causar graves incidentes para o atirador e para a arma.**

*As armas Benelli não requerem regulação em função da munição utilizada.*

**Todas as armas Benelli são sujeitas a prova forçada de 1370 bar no “Banco Nacional de Provas” de Gardone Valrompia (Brescia).**

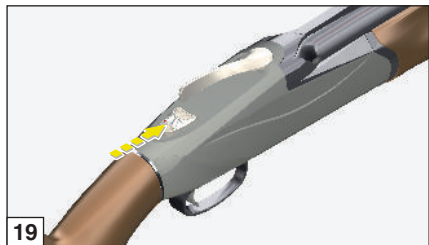
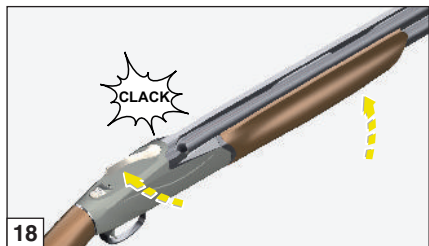



## Disparo

- 1) Empurrar a **patilha de segurança** para a frente (letra “S” tapada fig. 19): ao apertar o gatilho, é disparado o primeiro tiro.
- 2) Depois de disparado o primeiro tiro, soltar completamente o gatilho: a espingarda recarrega-se automaticamente para o segundo tiro, sem accionar o selector de tiro. Apertar o gatilho e disparar o segundo tiro.

## ATENÇÃO

**SE A ESPINGARDA NÃO DISPARA, APONTAR OS CANOS PARA UM DIRECÇÃO SEGURA E ACCIONAR A PATILHA DE SEGURANÇA.**

**AGUARDAR PELO MENOS 1 MINUTO, ABRIR A ESPINGARDA E EXTRAIR MANUALMENTE O CARTUCHO NÃO DEFLAGRADO.**

## Descarregamento

**Durante a operação, cumprir rigorosamente as regras de segurança.**

- 1) Apontar os canos para uma direcção segura e **acionar a patilha de segurança** (fig. 20).
- 2) Rodar a chave de abertura para a direita e inclinar os canos para baixo (fig. 21).

**IMPORTANTE:** ao abrir a espingarda após o disparo, os extractores **expelem** apenas os cartuchos vazios e levantam os cartuchos não deflagrados, facilitando a sua extracção manual (fig. 22).

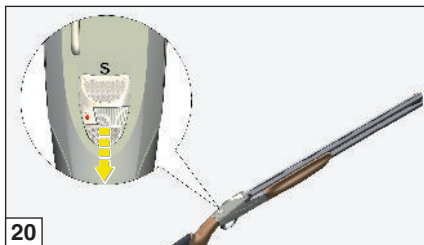



## Desarmamento dos martelos

Depois de ter descarregado a espingarda e antes de a colocar em repouso, é necessário **desarmar os martelos** para aliviar a pressão das molas que os accionam.

Para descarregar os martelos, é aconselhável utilizar **cartuchos de salva** “salva percutores” (fig. 23) adequados, à venda nas lojas de armas, que permitam disparar “em branco”.

- 1) Carregar a espingarda normalmente com os cartuchos de salva “salva-percutores”.
- 2) Apertar o gatilho para descarregar o primeiro martelo.
- 3) Deslocar o selector de tiro, apertar o gatilho e descarregar o segundo martelo.

É agora possível arrumar a espingarda.

**ADVERTÊNCIA:** a abertura da chave comanda automaticamente o rearmamento dos martelos.

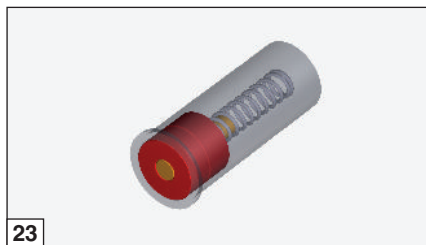

23

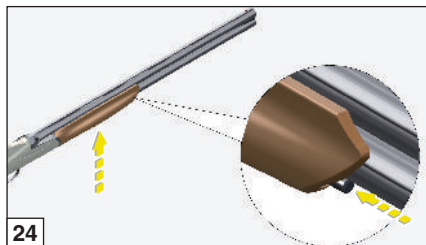

24

## Desmontagem da espingarda

Durante as operações de desmontagem, cumprir rigorosamente as regras de segurança.

- 1) Accionar a patilha de segurança (ver parágrafo “PATILHA DE SEGURANÇA”).

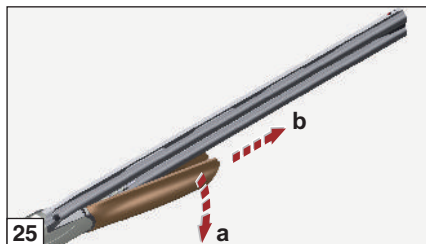

25



- 2) Pressionar o fuste sobre os canos e, ao mesmo tempo, accionar o botão de desengate do fuste (fig. 24).
- 3) Rodar ligeiramente e deslizar o fuste para fora da bscula (fig. 25).
- 4) Rodar a chave de abertura para a direita (fig. 26).
- 5) Inclinr os canos para baixo, segurando-os firmemente para evitar que saiam completamente dos pinos e caiam.
- 6) Levantar ligeiramente os canos e libert-los da bscula (fig. 27).

**ADVERTNCIA:** se ainda existem cartuchos de salva "salva percutores" no interior, **extra-los**.

## Desmontagem do guarda-mato

**ADVERTNCIA:** NO desmontar o guarda-mato com a espingarda montada, seguir sempre a seqncia de desmontagem indicada nas pginas anteriores.

**ADVERTNCIA:** Para todas as operaes a seguir, ter cuidado para NO ACIONAR O GATILHO, os martelos devem permanecer em posio armada para desmontar o guarda-mato. Em caso de acionamento acidental do gatilho durante a desmontagem, no forar a extraco do guarda-mato, mas rep-lo no seu lugar e voltar a armar os martelos atravs da chave de abertura.

- 1) Fechar a chave de abertura carregando para dentro o pino na bscula (fig. 28).

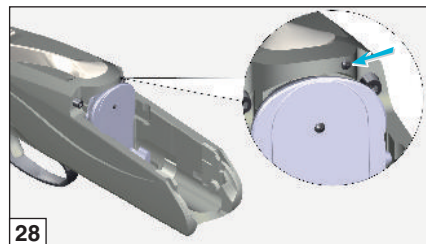



- 2) A chave dispara para a posição de fecho (fig. 29).
- 3) Segurar na bscula conforme indicado na figura 30/1 e introduzir a ferramenta fornecida no respectivo local (a flexo da haste deve seguir o perfil posterior da parte inferior do guarda-mato); **pressionar** com a ferramenta at obter o desengate do guarda-mato da bscula (a parte posterior sobressai ligeiramente do perfil da bscula). Pressionando ligeiramente o guarda-mato, remover a ferramenta (fig. 30/2).
- 4) Rodar ligeiramente o guarda-mato (fig. 31 - **a**) at que a parte posterior sobressaia cerca de meio centmetro da bscula e, em seguida, puxar o guarda-mato para a coronha (fig. 31 - **b**) at libertar tambm a parte anterior da bscula. O guarda-mato pode agora ser extrado de forma perpendicular ao seu lugar na bscula (fig. 31 - **c**).

**ADVERTNCIA:** Uma rotao excessiva do guarda-mato na fase de desmontagem ir impedir a sua posterior extraco da bscula.

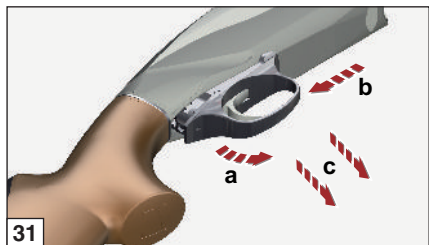
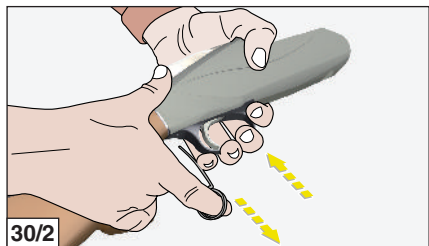
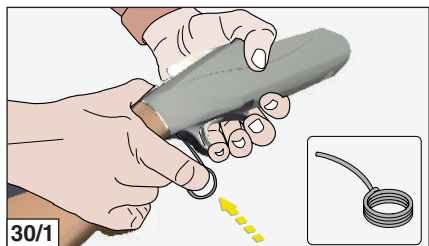
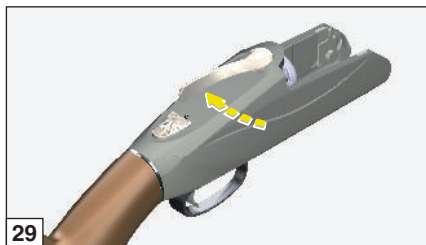



## Montagem do guarda-mato

**ADVERTÊNCIA:** Certificar-se de que a chave de abertura está fechada, caso contrário, proceder conforme descrito no parágrafo “Desmontagem do guarda-mato” (ver figuras 28 e 29).

**ADVERTÊNCIA:** Se o gatilho foi acionado com o guarda-mato desmontado, é necessário voltar a armar os martelos empurrando-os para dentro (fig. 32) antes de o voltar a montar.

- 1) Introduzir o guarda-mato de forma perpendicular ao seu lugar na báscula e, em seguida, posicionar **o dente anterior do guarda-mato** (fig. 33) no interior da báscula. Nesta fase, o guarda-mato e a báscula devem encaixar perfeitamente, não devendo existir luz entre o perfil anterior do guarda-mato e a báscula.
- 2) Rodar o guarda-mato, carregando-o até encaixar no lugar (fig. 34). O guarda-mato está montado corretamente quando o perfil exterior encaixa perfeitamente na báscula.

## Antes de arrumar a espingarda na mala

- 1) **Descarregar** os dois martelos apertando o gatilho para o primeiro cano.
- 2) Deslocar o selector do segundo cano e voltar a apertar o gatilho.
- 3) Montar o fuste sobre os canos (ver a operação descrita anteriormente).

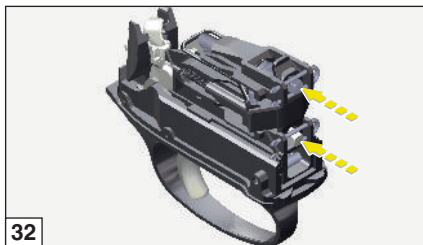

32



33



34





## Manutenção

**Antes de efectuar qualquer intervenção na espingarda, assegurar-se sempre de que as câmaras estão completamente vazias!**

(Leia atentamente as instruções de carregar e descarregar da arma).

Graças à sua extrema simplicidade de construção e à escolha criteriosa dos materiais, a espingarda de canos sobrepostos Benelli **não necessita** de cuidados especiais de manutenção.

**Aconselhamos**, portanto, efectuar:

- 1) A normal limpeza **dos canos e das câmaras** após utilização.
- 2) Eliminar com uma limpeza periódica e lubrificação **os resíduos de pólvora** (ou matérias estranhas), do grupo guarda-mato e dos furos de alojamento dos pernes de fecho dos canos (fig. 35).
- 3) Para uma correcta conservação da arma, aconselha-se manter **lubrificadas as partes sujeitas** aos agentes atmosféricos.
- 4) Desapertar o choque com a chave fornecida e desaparafusá-lo manualmente no sentido contrário ao dos ponteiros do relógio.
- 5) Limpar cuidadosamente os encaixes dos choques e a rosca nos canos, utilizando um limpa-rosca adequado.

- 6) Utilizar um escovilhão de bronze pulverizado com óleo Benelli para limpar a rosca dos choques.
- 7) Aplicar uma fina camada de óleo Benelli no encaixe dos canos e nos choques.
- 8) Aparafusar manualmente os choques no sentido dos ponteiros do relógio e, utilizando a chave fornecida, apertá-los até ao fundo dos respectivos encaixes no interior dos canos (fig. 36).

**ADVERTÊNCIA:** no caso de choques com prolongamento exterior, depois de aparafusados, basta apertá-los à mão com uma certa pressão.

- 9) Tirar a chave do cano depois de ter aparafusado os choques (fig. 37).

**NB:** todos os canos são **cromados** internamente.

**OBS.:** quando se faz a limpeza de canos com choke interior, convém manter o choke instalado, para evitar que se acumulem resíduos na rosca de fixação do choke interior ao cano.

Para uma correcta manutenção da arma, **utilize o conjunto de limpeza Benelli** (não fornecido).

Para a lubrificação e a protecção das partes mecânicas **aconselha-se a utilização do óleo Benelli** (fig. 38).



Para a limpeza dos outros componentes da arma (coronha e fuste em madeira, em tecnopolímero ou pintados), a Benelli sugere a utilização de produtos específicos, evitando que estas partes entrem em contacto **com óleos que contenham solventes ou substâncias químicas em geral, que podem provocar a separação ou a variação das superfícies.**

### Montagem da espingarda

Repetir as operações de 1 a 9 descritas nas páginas 197 e 200.

Para montar o guarda-mato, repetir as operações descritas na página 207.

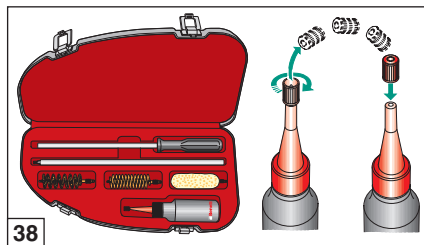
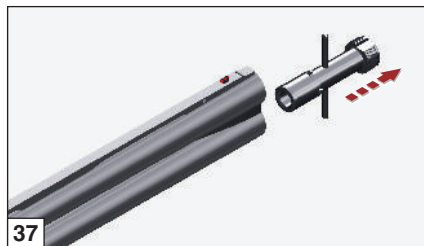
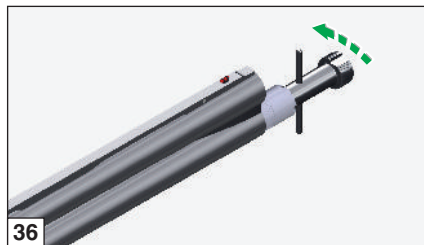
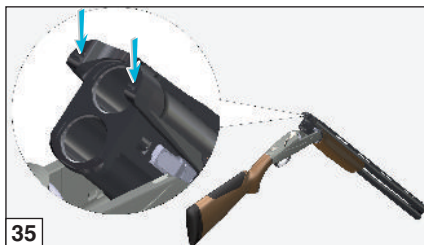



## ACESSÓRIOS E REGULAÇÕES

### PERFECT FITTING

#### Regulação fina de inclinação e desvio

Antes de efectuar qualquer intervenção na espingarda, assegurar-se sempre de que as câmaras estão completamente vazias! (Leia atentamente as instruções de carregamento e descarregar da arma).

A utilização dos componentes do “**kit de variação da inclinação**” fornecido permite variar a inclinação da coronha ao talão de 42,5 mm até 65 mm com um passo de 2,5 mm, e desviar a coronha de 3 ou 6 mm para a DIREITA ou de 3 a 6 mm para a ESQUERDA, medidos no eixo da chapa de couce. Estão portanto disponíveis **quarenta** configurações de inclinação-desvio, conforme indicado na tabela.

Avaliar se a inclinação e o desvio se adaptam perfeitamente a si, ou se a coronha é baixa, alta, demasiado ou pouco desviada.

**NOTA:** A inclinação e o desvio ideais obtêm-se quando, ao empunhar a arma de forma instintiva e natural, o olho está perfeitamente alinhado com a linha de mira.

**Exemplo:** Se a coronha é demasiado baixa e, portanto, a inclinação é demasiada elevada, seleccionar um valor de inclinação inferior. Se a coronha é demasiado desviada, seleccionar um valor de desvio reduzido.

O processo de substituição é o seguinte (fig. 39):

- 1) **Desaperte os dois parafusos de fixação “1” da chapa de couce “2”** (chave de parafusos philips).

**ADVERTÊNCIA:** para não danificar a chapa de couce, **aplique** um pouco de vaselina ou óleo no corpo da chave de fendas.

- 2) **Desaperte os dois parafusos de fixação “3”** e tire o **kit comfort “4”** da coronha (chave de fendas em cruz).
- 3) Desapertar a **porca de fixação da coronha “5”** com chave hexagonal de 13 mm.
- 4) Do tirante, desmontar a **porca “5”, a anilha elástica “6”, a chapa de aperto da coronha “7”, a coronha “8”, o calço de desvio “9” e o calço de inclinação “10”**.
- 5) Montar no tirante o **calço de inclinação seleccionado “10”**, com o lado de **marcação seleccionado** virado para a coronha.
- 6) Voltar a montar o **calço de desvio “9”**, desejado com o lado de **marcação seleccionado** (ver instruções para combinação) virado para a coronha.
- 7) Apontar os canos para o chão e monte a **coronha**, aplique a **chapa de aperto “7”** correspondente na própria coronha, colocando o lado de gravação da letra escolhida voltado para a chapa de couce.
- 8) Montar a **anilha elástica “6” e a porca “5”** na tampa do tirante e **apertar a fundo**.



- 9) Montar de novo o **kit comfort "4"** na coronha com **os dois parafusos "3"** (chave de fendas em cruz).
- 10) Monte a **chapa de couce "2"**, fixando-a com **os dois parafusos "1"** (chave de fendas em cruz).

Variando a inclinação da espingarda obviamente foi modificada a posição de disparo: **é oportuno** efetuar uma série de tiros para certificar-se que a nova configuração se adapte à própria corporatura e ao próprio estilo.

**ADVERTÊNCIA:** uma vez alterada a inclinação, assegurar-se de que a coronha está devidamente fixada à báscula. Após disparar os primeiros tiros, repita o controlo e, se for necessário, fixe melhor a coronha, apertando mais a porca, usando a chave própria.

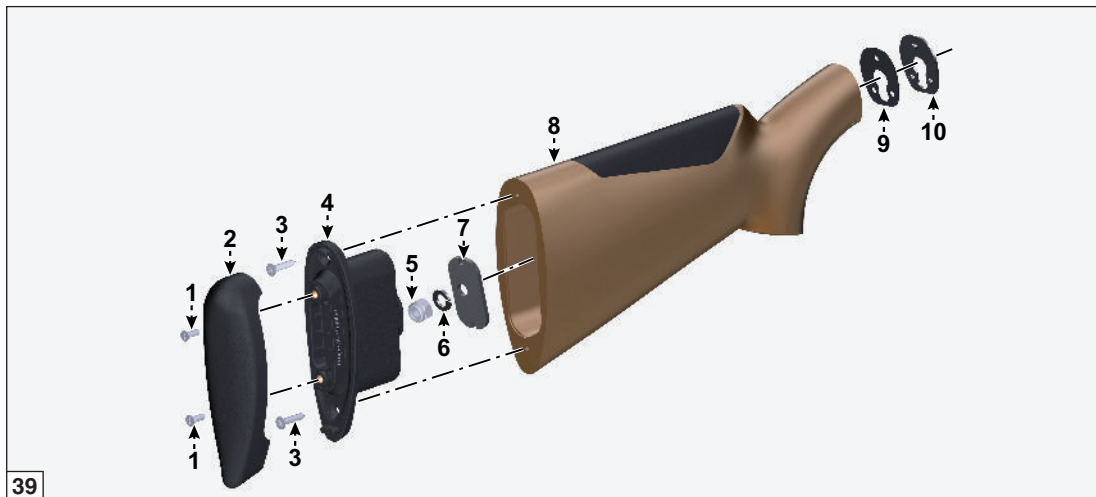



### Instruções para combinação das chapas (fig. 40)

- As letras **(A-B-C-D-Z)** identificam a chapa de VARIACÃO DA INCLINAÇÃO de plástico (n.º 1 figura 40) e a chapa de APERTO de aço (n.º 3 figura 40), que apresenta também a referência **DX** ou **SX** em função do desvio desejado.

- Estão disponíveis quatro calços de DESVIO (n.º 2 figura 40), identificados pelas designações impressas nos dois lados:

- **DX3; DX6** (invertidos: **SX3; SX6**) permitem desviar a coronha para a DIREITA ou para a ESQUERDA de 3 ou 6 mm (medidos no eixo da chapa de couce).
- **DX3 - 1/2 DROP; DX6 - 1/2 DROP** (invertidos: **SX3 - 1/2 DROP; SX6 - 1/2 DROP**) além do desvio de 3 ou 6 mm, permitem a regulação fina da inclinação da coronha, permitindo REDUZIR O VALOR de 2,5 mm (na medida da chapa de VARIACÃO DA INCLINAÇÃO combinada, verificada no talão).

\* **ADVERTÊNCIA:** para configurações com cano de 30" (76 cm), o valor efetivo da **INCLINAÇÃO AO TALÃO** é  **aumentado em 2,5 mm** em relação ao valor indicado no quadro para a combinação correspondente das chapas.

### Exemplo:





Tabela PERFECT FITTING (fig. 41)

A tabela mostra a combinação de chapas necessária para obter o ângulo de inclinação/desvio desejado, de entre as 40 opções disponíveis.

Valores de inclinação e desvio em milímetros. <i>Nota: as medidas indicadas podem variar ligeiramente.</i>		DESVIO PARA A ESQUERDA (SX)			DESVIO PARA A DIREITA (DX)								
		- 6		- 3	+ 3		+ 6						
INCLINAÇÃO (DROP) *	42,5	Z	+ SX6 -1/2 DROP	+ Z SX	Z	+ SX3 -1/2 DROP	+ Z SX	Z	+ DX3 -1/2 DROP	+ Z DX	Z	+ DX6 -1/2 DROP	+ Z DX
	45	Z	+ SX6 -1/2 DROP	+ Z SX	Z	+ SX3 -1/2 DROP	+ Z SX	Z	+ DX3 -1/2 DROP	+ Z DX	Z	+ DX6 -1/2 DROP	+ Z DX
	47,5	A	+ SX6 -1/2 DROP	+ A SX	A	+ SX3 -1/2 DROP	+ A SX	A	+ DX3 -1/2 DROP	+ A DX	A	+ DX6 -1/2 DROP	+ A DX
	50	A	+ SX6 -1/2 DROP	+ A SX	A	+ SX3 -1/2 DROP	+ A SX	A	+ DX3 -1/2 DROP	+ A DX	A	+ DX6 -1/2 DROP	+ A DX
	52,5	B	+ SX6 -1/2 DROP	+ B SX	B	+ SX3 -1/2 DROP	+ B SX	B	+ DX3 -1/2 DROP	+ B DX	B	+ DX6 -1/2 DROP	+ B DX
	55	B	+ SX6 -1/2 DROP	+ B SX	B	+ SX3 -1/2 DROP	+ B SX	B	+ DX3 -1/2 DROP	+ B DX	B	+ DX6 -1/2 DROP	+ B DX
	57,5	C	+ SX6 -1/2 DROP	+ C SX	C	+ SX3 -1/2 DROP	+ C SX	C	+ DX3 -1/2 DROP	+ C DX	C	+ DX6 -1/2 DROP	+ C DX
	60	C	+ SX6 -1/2 DROP	+ C SX	C	+ SX3 -1/2 DROP	+ C SX	C	+ DX3 -1/2 DROP	+ C DX	C	+ DX6 -1/2 DROP	+ C DX
	62,5	D	+ SX6 -1/2 DROP	+ D SX	D	+ SX3 -1/2 DROP	+ D SX	D	+ DX3 -1/2 DROP	+ D DX	D	+ DX6 -1/2 DROP	+ D DX
	65	D	+ SX6 -1/2 DROP	+ D SX	D	+ SX3 -1/2 DROP	+ D SX	D	+ DX3 -1/2 DROP	+ D DX	D	+ DX6 -1/2 DROP	+ D DX

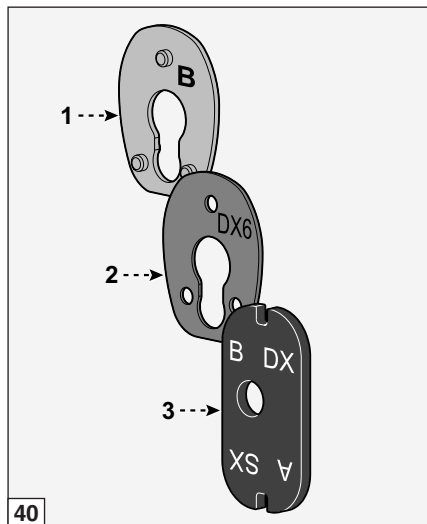

## Choke interior

Antes de efectuar qualquer intervenção na espingarda, assegurar-se sempre de que as câmaras estão completamente vazias!

(Leia atentamente as instruções de carregar e descarregar da arma).

Os canos de chokes interiores são fornecidos com vários tipos de chokes.

**ATENÇÃO:** antes de utilizar a arma, certifique-se sempre que os canos têm o choke correctamente montado.

**ATENÇÃO:** o choke interior está montado correctamente se não estiver saliente na boca do cano. Utilizar apenas chokes Benelli com comprimento adequado à sede do cano.

Para mudar ou limpar o choke interior, proceder do seguinte modo:

- 1) **Desparafusar** o choke interior utilizando a **chave dentada** especial fornecida com a arma e desenfiá-lo completamente da sede do cano (fig. 42).
- 2) Se a sede de rosca do choke nos canos **estiver muito suja**, limpe-a, utilizando o lado oposto da chave.
- 3) Coloque na sede do cano o choke pretendido, tendo cuidado de **inserir aparte da rosca do choke** no interior do cano antes de apertar (fig. 43).
- 4) Complete a montagem do choke, apertando-o com a chave dentada própria (fig. 44).

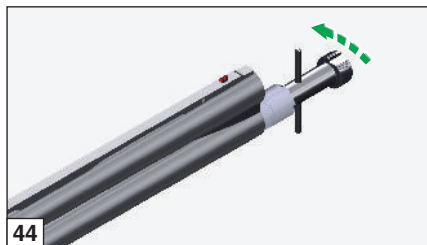
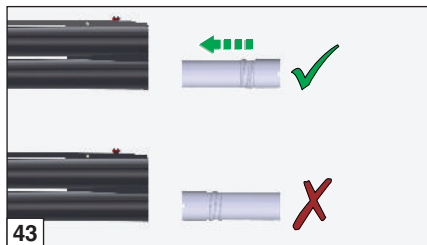



**ATENÇÃO:** o choke quando correctamente colocado, deve **estar à face** do cano (fig. 45).

**ATENÇÃO:** antes de reutilizar a arma **certifique-se de ter tirado** a chave da **ponta** do cano (fig. 46).

*Antes de arrumar a arma por um período longo, é aconselhável limpar o choke assim como a rosca do cano e lubrificá-los.*

Todos os **chokes Benelli** estão marcados de forma a facilitar a sua identificação (fig. 47). As marcas na **parte frontal** dos chokes permitem um rápido reconhecimento do estrangulamento mesmo quando montados nos canos.

MARCAS	ESTRANGULAMENTO	SÍMBOLO	ESFERAS DE CHUMBO
I	Full	X	NO
II	Improved Modified	XX	NO
III	Modified	XXX	OK
IIII	Improved Cylinder	XXXX	OK
IIIII	Cylinder	XXXXX	OK

**ATENÇÃO:** antes de utilizar os cartuchos com esferas de aço, assegure-se de que o choke montado no cano tenha escrito **STEEL SHOT – OK**.

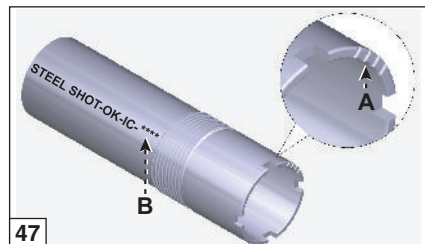
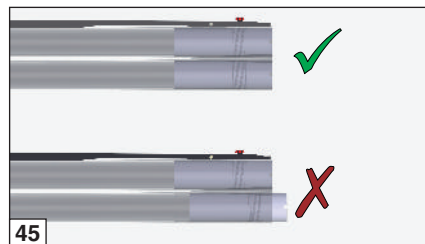

A Marcas

B Símbolo





**ATENÇÃO:** antes de cada utilização da espingarda, assegurar-se de que os choques **instalados** nos canos são adequados para as munições utilizadas e estão limpos e devidamente fixos nos respectivos encaixes.

**ATENÇÃO:** **nunca disparar** sem os choques previstos: sem o choque, a rosca dos canos **pode ser danificada** pelo disparo e causar posteriormente agrupamentos irregulares. Além disso, pode **reter** resíduos ou fragmentos das munições, com possível **obstrução dos canos**.

## Desmontagem e substituição da crista

Para desmontar e substituir a crista, proceda assim:

- 1) **Utilizando uma chave de fendas em cruz, desaperte os dois parafusos de fixação "1"** e solte a **chapa de couce "2"** (ver fig. 39).

**ADVERTÊNCIA:** para não danificar a chapa de couce, **aplique** vaselina ou gordura na ponta da chave de fendas.

- 2) Com a mesma chave de fendas, **desaperte os dois parafusos de fixação "3"** e desmonte o **kit comfort "4"** da coronha (ver fig. 39).
- 3) Operando do lado posterior da coronha e utilizando o furo próprio, pressione sobre o lado inferior da crista, com a ponta da chave de fendas, até esta se soltar do ponto de fixação posterior. Nesta altura levante-a e remova-a da coronha (fig. 48).

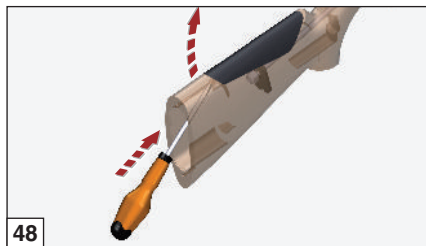

48

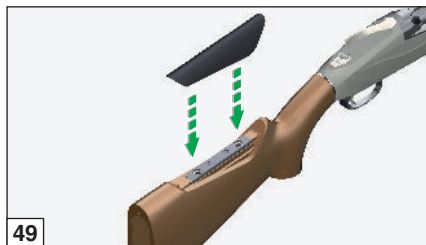

49



- 4) Para montar a crista de substituição, coloque os dois eixos, situados no lado inferior desta, dentro dos respectivos encaixes presentes na guia da coronha e carregue a fundo, até ouvir o estalido de fixação (fig. 49).

**ADVERTÊNCIA:** a crista está montada correctamente quando ficar alinhada, sem descontinuidade, com o perfil externo da coronha.

- 5) Proceda à montagem do **kit comfort "4"** e, a seguir, monte a **chapa de couce "2"** na coronha (ver fig. 39).

## Fitas permutáveis

**Antes de efectuar qualquer intervenção na espingarda, assegurar-se sempre de que as câmaras estão completamente vazias!**

(Leia atentamente as instruções de carregar e descarregar da arma).

A arma traz montada, de série, a fita baixa.

A sua substituição é extremamente fácil:

- 1) **Desaperte e tire** o parafuso de fixação da fita, situado na extremidade anterior dos canos, à altura do ponto de mira (fig. 50).
- 2) **Levantar e retire** a ponta da fita nos canos e faça-a deslizar para a frente (fig. 51-52).

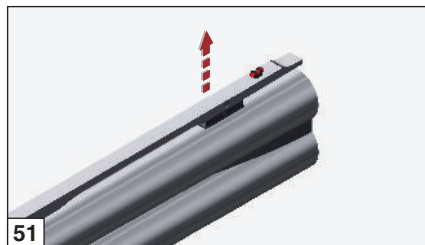
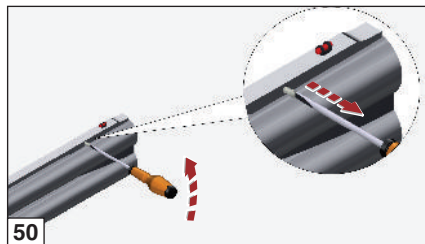



- 3) Proceder à montagem da fita pretendida, tendo o cuidado de a **encaixar correctamente** nos apoios, fazendo-a depois **aderir** aos canos em todo o seu comprimento (fig. 53).
- 4) Fixá-la com o respectivo parafuso (fig. 54).

**ATENÇÃO:** os parafusos de regulação na cruz (fig. 55) e na espiga (fig. 56), são ajustados na fábrica, para garantir o melhor manuseamento da arma, eventuais ajustes devem ser feitos por pessoal especializado, nos nossos Centros de Assistência.

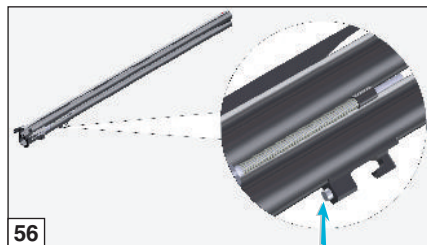
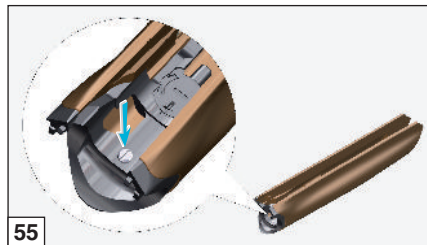
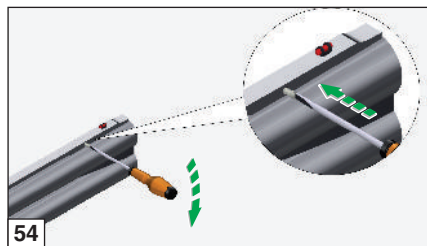



## Listas de Peças Sobresselentes

Ao pedir as peças é indispensável precisar o calibre, o modelo e o número da arma.  
Os códigos assinalados referem-se à respectiva tabela de peças (pág. 295).

Tabela 1

Pos. N.	Designação
1	Grupo guarda-mato
2	* Patilha de segurança automática <i>(apenas para as versões que prevêm)</i>
3	Parafuso
4	Suporte do guarda-mato
5	Mola guia do martelo
6	Mola do martelo
7	Martelo
8	Mola da placa fim-de-curso dos martelos
9	Placa fim-de-curso dos martelos
10	Mola da alavanca de disparo
11	* Grupo desconector <i>(apenas para as versões que prevêm)</i>
12	Alavanca de disparo
13	Eixo

Pos. N.	Designação
14	Eixo
15	Balancim do segundo cano
16	Espaçador de balancins
17	Balancim do primeiro cano
18	Pino de rotação do balancim
19	Guarda-mato
20	Massa inercial do selector
21	Conjunto gatilho-selector completo
22	Mola do gatilho
23	Eixo
24	Eixo



Tabela 2

Pos. N.	Designação
1	Mola
2	Conjunto placa de fecho
3	Percutor
4	Mola do percutor
5	Eixo
6	Bucha de rotação da placa de fecho
7	Pino de fecho dos canos
8	Inserção esquerda came ejector
9	Eixo
10	Inserção esquerda rotação cruz
11	Inserção direita rotação cruz
12	Inserção direita came ejector
13	Rolha de borracha para fixação do guarda-mato
14	Conjunto alavanca de armamento
15	Parafuso
16	Bucha de fecho dos canos
17	Mola
18	Parafuso
19	Êmbolo de fixação do guarda-mato
20	Mola
21	Casquilho de fixação do guarda-mato

Pos. N.	Designação
22	Chapa de variação da inclinação
23	Chapa de desvio
24	Tirante da coronha
25	Chapa de aperto da coronha
26	Anilha
27	Porca
28	Chapa de retenção da patilha de segurança
29	Mola especial de posicionamento da patilha de segurança
30	Conjunto alavanca patilha de segurança-selector
31	Casquilho travão da chave
32	Pino de destravamento da chave
33	Chave de abertura
34	Mola
35	Pino travão da chave



Tabela 3

Pos. N.	Designação
1	Conjunto fita baixa de caça
2	Ponto de mira fluorescente
3	Parafuso de fixação da fita
4	Choke
5	Conjunto anel para porta-bandoleira
6	Zarelho amovível
7	Parafuso de contraste da cruz
8	Parafuso
9	Mola do ejector
10	Pino guia da mola do extractor
11	Eixo
12	* Conjunto kt alavanca de engate do ejector (apenas para centros de assistência autorizados)
13	Ejector
14	Trinco da alavanca de engate do ejector
15	Mola
16	Eixo
17	Mola do extractor
18	Pino impulsor do extractor
19	Eixo
20	Esfera

Pos. N.	Designação
21	Eixo
22	Vareta de descolamento
*	Extractor <b>Nota:</b> não destinado à venda ao público, substituição junto do Centro de Assistência a Clientes Benelli



Tabela 4

Pos. N.	Designação
1	Kit chapa de couce poliuretano longa
2	Parafuso
3	Chapa de couce poliuretano curta
4	Parafuso autorrosicante
5	Conjunto Case Comfort
6	Crista de gel alta
7	Conjunto coronha standard (L.O.P. 375-385 mm)
8	Conjunto coronha média (L.O.P. 365 mm)
9	Crista de poliuretano baixa
10	Parafuso autorrosicante
11	Placa de suporte da crista
12	Pino para zarelho
13	Zarelho amovível
14	Conjunto cruz completa
15	Parafuso de contraste do fuste
16	Tampa da mola da cruz
17	Conjunto molas de contraste
18	Cruz
19	Bucha de engate do fuste
20	Anilha
21	Parafuso

Pos. N.	Designação
22	Fuste (madeira)
23	Botão do fuste
24	Mola do botão do fuste

**Пояснение к ст. 13 Законодательного декрета 196/2003 “Закон о защите персональных данных”**

1. Обработка данных, предоставленных непосредственно Вами компании Benelli Armi или полученных ею от официальных магазинов или импортеров, осуществляется в следующих целях:
  - выдача гарантийного сертификата на товар и оказание предусмотренного в нем сервиса и услуг в соответствии с Общими условиями гарантии;
  - прямой маркетинг (коммерческие и рекламные сообщения, информационные бюллетени, прямые продажи, исследования рынка);
  - профилирование потребителя путем анализа привычек и выбора товара;
  - статистическая деятельность и исследования рынка.
2. Собранные данные обрабатываются вручную, автоматически и с использованием информационных систем с помощью персонала, специально назначенного для этого собственником информационных ресурсов в качестве уполномоченных и/или ответственных за обработку лиц.
3. Ваши данные могут быть нами переданы компаниям, взаимодействующим с Benelli Armi в качестве управляющих, подконтрольных и/или связанных, а также компаниям, оказывающим Benelli Armi специализированные снабженческие услуги, каковыми, к примеру, являются компании по обработке данных для организации и управления информационной службой, компании и учреждения, предоставляющие Benelli Armi услуги и консультации, транспортные и экспедиционные компании, занимающиеся грузоперевозками и таможенными формальностями. Персональные данные не подлежат разглашению.
4. При наличии согласия со стороны заинтересованного лица его данные могут быть переданы компанией Benelli Armi официальным магазинам по реализации продукции Benelli Armi, а также третьим компаниям для предоставления им возможности отправлять собственные рекламные и стимулирующие сбыт сообщения, при условии, что предмет их деятельности включает товары и услуги, аналогичные продаваемым компанией Benelli Armi.
5. Предоставление персональных данных не является обязательным; отказ предоставить их полностью или частично может повлечь за собой невозможность со стороны Benelli Armi выдать гарантийный сертификат на приобретенный товар. Отказ предоставить персональные данные для

использования их в целях маркетинга, профилирования и передачи третьим лицам для осуществления маркетинговой деятельности не препятствует получению гарантийного сертификата, который в любом случае должен быть выдан. Тем не менее, следствием такого отказа является невозможность получения заинтересованным лицом маркетинговых сообщений компании Benelli Armi и третьих сторон, представляющих товары и услуги, аналогичные продаваемым компанией Benelli Armi. Собственником информационных ресурсов является компания Benelli Armi S.p.A., via della Stazione 50, 61029 Urbino, PU, Italia. Ответственный за обработку информационных ресурсов госп. Лоренцо Калдари domiciliрован в силу занимаемой должности по юридическому адресу собственника ресурсов.

6. В любой момент Вы можете воспользоваться своими правами по ст. 7 Законодательного декрета 196/03. В частности, Вы имеете право получить подтверждение о наличии или отсутствии предоставленных данных (их содержание и источник), проверить их правильность или потребовать их дополнения, обновления, исправления и удаления. Для осуществления таких прав заинтересованное лицо может обратиться к ответственному за обработку информационных ресурсов госп. Лоренцо Калдари по адресу электронной почты [privacy@benelli.it](mailto:privacy@benelli.it).  
Согласие на получение коммерческих и рекламных сообщений распространяется не только на сообщения, отправляемые с помощью автоматизированных систем без участия оператора (например, по электронной почте), но также и на традиционные формы связи, такие как почтовые отправления на бумажных носителях. Заинтересованное лицо может всегда аннулировать свое согласие на обработку персональных данных с указанной целью также в одностороннем порядке, выбрав, к примеру, получение рекламных материалов только по почте, без использования автоматизированных систем (электронная почта).
- Разрешаю вести обработку моих персональных данных для прямого маркетинга и отправки информационного бюллетеня
  - Разрешаю вести обработку моих персональных данных для профилирования потребителя и анализа выбора товара
  - Разрешаю передавать мои персональные данные субъектам и в целях, указанных в пункте 4 настоящего пояснения

Числота .....

Подпись .....





### ДЕКЛАРАЦИЯ О СООТВЕТСТВИИ

Акционерное общество BENELLI ARMI S.p.A. заявляет, что всё изготовленное им оружие проходит испытания на Национальной испытательной станции в соответствии с действующим законодательством, о чём свидетельствуют официальные клейма, нанесённые на ствол и ствольную коробку.

МОДЕЛЬ

\_\_\_\_\_

СЕРИЙНЫЙ НОМЕР  
СТВОЛЬНОЙ КОРОБКИ

№ | | | | | | | | | | | | | | | | | | | | | |

СЕРИЙНЫЙ НОМЕР  
СТВОЛА

№ | | | | | | | | | | | | | | | | | | | | | |

ДАТА ПРОДАЖИ

\_\_\_\_\_

ПЕЧАТЬ МАГАЗИНА И ПОДПИСЬ ПРОДАВЦА

### ГАРАНТИЙНЫЙ СЕРИФИКАТ

Гарантийные обязательства акционерного общества BENELLI ARMI S.p.A. распространяются только на производственные дефекты металлических деталей и их материалы, при этом гарантийный срок ружей и карабинов составляет 5 лет, исчисляясь со дня передачи товара потребителю (дата, указанная в товарном чеке).

Изделия, в отношении которых действуют настоящие гарантийные обязательства, подлежат бесплатному ремонту (за исключением транспортных расходов, оплачиваемых покупателем) в заводском сервис-центре, находящемся в г. Урбино (Италия) или в ближайшем авторизованном сервис-центре.

Действие гарантийных обязательств начинается с момента приобретения изделия. Замена деталей или ремонт не влекут за собой продление гарантийного срока.

Настоящие гарантийные обязательства не распространяются на повреждения, наступившие в результате халатности, отсутствия обслуживания, самовольного изменения конструкции, ремонта неавторизованным персоналом, использования несоответствующих международным нормам боеприпасов, использования самостоятельно снаряжённых боеприпасов, нецелевого использования оружия, нарушения правил эксплуатации, изложенных в настоящем Руководстве, а также по любым иным причинам, не относящихся к нормальной эксплуатации и работе оружия.

Предприятие BENELLI ARMI S.p.A. не несёт ответственности за какой-либо прямой или косвенный ущерб, причинённый людям, животным или имуществу, который возник в результате небрежного или неправильного использования оружия, а также в результате причин, указанных в предыдущем абзаце.



## ГАРАНТИЙНЫЙ СЕРИФИКАТ

Для получения права на гарантию полностью заполните настоящий сертификат, поставьте печать магазина и вышлите его в запечатанном конверте по указанному ниже адресу.

### Русский Орёл

---

140000 Московская обл. Люберцы,

---

ул. Котельническая, 24А.

---

info@russianeagle.ru

---







## ГАРАНТИЙНЫЙ СЕРИФИКАТ

Для получения права на гарантию полностью заполните настоящий сертификат, поставьте печать магазина и вышлите его в запечатанном конверте ближайшему импортеру.

Свои данные Вы можете легко найти на сайте [www.benelli.it](http://www.benelli.it) в разделе “Сервис”.

---

---

---

---







## Оглавление

<b>ЭКСПЛУАТАЦИЯ • ОБСЛУЖИВАНИЕ</b> .....	229
Меры безопасности .....	230
Первая сборка .....	233
Предохранительные устройства .....	236
Переключатель очередности стволов .....	236
Заряжание .....	237
- Рекомендуемые боеприпасы .....	238
Производство выстрела .....	239
Разряжание .....	239
- Снятие со взвода .....	240
Разборка ружья .....	240
Отсоединение блока УСМ .....	241
Установка блока УСМ .....	243
Обслуживание .....	244
Сборка ружья .....	245

## АКСЕССУАРЫ И РЕГУЛИРОВКА

Система оптимальной подгонки .....	246
Тонкая регулировка погиба и отвода приклада .....	246
Сменные дульные устройства .....	250
Замена гребня .....	252
Сменные прицельные планки .....	253

<b>Перечень запасных частей</b> .....	255
<b>Сборочные единицы и детали</b> .....	295

*Текст и иллюстрации настоящего руководства относятся к праворукому варианту исполнения. Указания “правый”, “левый” подразумевают правильное удержание ружья.*

**Содержание может быть изменено без предварительного уведомления.**



## МЕРЫ БЕЗОПАСНОСТИ

**ВНИМАНИЕ:** ПРОСИМ ИЗУЧИТЬ НАСТОЯЩЕЕ РУКОВОДСТВО ПЕРЕД НАЧАЛОМ ЭКСПЛУАТАЦИИ ВАШЕГО РУЖЬЯ.

**ПОМНИТЕ!** НЕПРАВИЛЬНОЕ ИСПОЛЬЗОВАНИЕ ОГНЕСТРЕЛЬНОГО ОРУЖИЯ ПРЕДСТАВЛЯЕТ ОПАСНОСТЬ ДЛЯ ОКРУЖАЮЩИХ И МОЖЕТ НАНЕСТИ НЕПОПРАВИМЫЙ УЩЕРБ. ГЛАВНАЯ ЦЕЛЬ МЕР БЕЗОПАСНОСТИ, ИЗЛОЖЕННЫХ В НАСТОЯЩЕМ РУКОВОДСТВЕ, – ПРИЗВАТЬ ВЛАДЕЛЬЦЕВ ОГНЕСТРЕЛЬНОГО ОРУЖИЯ К ОСТОРОЖНОМУ ОБРАЩЕНИЮ С НИМ И НАПОМНИТЬ, ЧТО ОТВЕТСТВЕННОСТЬ ЗА ПРИМЕНЕНИЕ ОГНЕСТРЕЛЬНОГО ОРУЖИЯ ЛЕЖИТ НА ТЕХ, КТО ИМ ВЛАДЕЕТ И ПОЛЬЗУЕТСЯ.

### 1. ВСЕГДА ДЕРЖИТЕ РУЖЬЁ ТОЛЬКО В БЕЗОПАСНОМ НАПРАВЛЕНИИ.

Никогда не направляйте ствол ружья на себя или на других людей. Неукоснительно придерживайтесь этих правил во время заряжания и разряжания ружья. Перед производством выстрела обратите внимание на то, что находится за целью. Ружейные снаряды могут представлять опасность на расстоянии свыше 1,5 км. Если снаряд прошёл мимо цели или пробил её насквозь, убедитесь, что он не нанёс ранения человеку.



### 2. ВСЕГДА ОБРАЩАЙТЕСЬ С РУЖЬЁМ, КАК С ЗАРЯЖЕННЫМ.

Никогда не предполагайте, что ваше ружьё разряжено. Единственно надёжный способ удостовериться в том, что ружьё разряжено – это открыть затвор (стволы) и осмотреть

патронник (патронники) на предмет отсутствия в них патрона. Если вы отсоединили и расснарядили магазин, это не значит, что оружие разряжено и не может выстрелить. Для того, чтобы привести ружьё или карабин в безопасное состояние, необходимо удалить все патроны из магазина, открыть затвор и осмотреть патронник на предмет отсутствия в нём патрона.

### 3. ХРАНИТЕ ОРУЖИЕ В НАДЁЖНОМ И НЕДОСТУПНОМ ДЛЯ ДЕТЕЙ МЕСТЕ.

Владелец ружья должен принять все необходимые меры для того, чтобы несовершеннолетние или иные посторонние лица не получили доступа к оружию. В целях сведения к минимуму риска несчастных случаев с участием несовершеннолетних храните оружие и боеприпасы отдельно в закрытых на ключ сейфах. Всегда имейте в виду, что приспособления, предназначенные для предотвращения несчастных случаев, например навесные замки на ружьё и заглушки для патронника, не гарантируют от несанкционированного или нецелевого использования ружья. Храните оружие в специальном стальном сейфе. Это самый надёжный способ избежать использования ружья не по назначению несовершеннолетними или посторонними лицами.

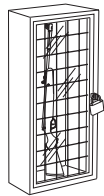

### 4. НИКОГДА НЕ СТРЕЛЯЙТЕ В ВОДУ ИЛИ ПО ТВЁРДЫМ ПРЕДМЕТАМ.

Стрельба в воду, по камням или иным твёрдым поверхностям увеличивает риск рикошета или разрушения снаряда, что может повлечь поражение близлежащих или непредусмотренных целей.





## 5. ИЗУЧИТЕ СПОСОБЫ БЕЗОПАСНОГО ОБРАЩЕНИЯ С ВАШИМ РУЖЬЁМ. ПОМНИТЕ, ЧТО НАЛИЧИЕ ПРЕДОХРАНИТЕЛЬНЫХ УСТРОЙСТВ НЕ ЗАМЕНЯЕТ НАВЫКОВ БЕЗОПАСНОГО ОБРАЩЕНИЯ С ОРУЖИЕМ.

Для предотвращения несчастных случаев не полагайтесь исключительно на предохранительные устройства. Крайне важно изучить и соблюдать правила безопасного обращения с вашим оружием. Большую часть несчастных случаев можно предотвратить, если неукоснительно придерживаться мер безопасности, изложенных в настоящем руководстве.

Для дальнейшего совершенствования ваших навыков по правильному применению оружия рекомендуем пройти специальный курс обучения под руководством опытного инструктора по стрелковому делу.

## 6. РЕКОМЕНДАЦИИ ПО ПРАВИЛЬНОМУ ХРАНЕНИЮ ОРУЖИЯ.

Храните оружие таким образом, чтобы на его подвижной системе не скапливалась пыль и грязь. После каждого выхода на охоту необходимо почистить ружьё, следуя указаниям настоящего руководства. Это позволит предотвратить появление коррозии, скопления грязи и избежать повреждений ствола (стволов), которые могут привести к отказу оружия в самый неподходящий момент. Перед тем, как зарядить ружьё осмотрите патронник (патронники) и убедитесь в его (их) чистоте и в отсутствии посторонних предметов.

Наличие загрязнений или посторонних предметов в канале ствола или в патроннике во время выстрела может привести к разрыву ствола и причинить травмы стрелку и окружающим. Если во время стрельбы вы



услышите ненормальный звук, немедленно прекратите стрельбу, включите предохранитель и разрядите ружьё. Осмотрите канал ствола (каналы стволов) и патронник (патронники) на предмет наличия посторонних предметов, таких как застрявший в канале ствола снаряд недоброкачественного или нештатного боеприпаса.

## 7. ИСПОЛЬЗУЙТЕ ТОЛЬКО ШТАТНЫЕ БОЕПРИПАСЫ.

Используйте только боеприпасы заводского изготовления с неистёкшим сроком годности и соответствующие требованиям CIP (Европа и другие страны), SAAMI® (США). Удостоверьтесь в том, что калибр и тип патрона соответствуют вашему ружью. Калибр указан на стволе (стволах) ружья.

Применение самостоятельно заряженных или перезаряженных патронов может вызвать повышенное давление в гильзе и привести к разрыву её донца и другим нежелательным явлениям, которые способны повредить ружьё и нанести увечья стрелку и окружающим.

## 8. ВО ВРЕМЯ СТРЕЛБЫ ПОЛЬЗУЙТЕСЬ ЗАЩИТНЫМИ ОЧКАМИ И НАУШНИКАМИ.

Вероятность прорыва пороховых газов или частиц металла во время выстрела крайне низка, однако необходимо учитывать, что в этом случае стрелок может получить тяжёлые травмы вплоть до потери зрения. Поэтому во время стрельбы рекомендуется надевать высокопрочные защитные очки. Вкладыши для ушей или другие надёжные средства защиты позволяют снизить вредное воздействие звука выстрела на органы слуха.







### 9. ЗАПРЕЩАЕТСЯ ЗАЛАЗИТЬ НА ДЕРЕВЬЯ, ПЕРЕЛЕЗАТЬ ЧЕРЕЗ ИЗГОРОДИ ИЛИ ИНЫЕ ПРЕПЯТСТВИЯ С ЗАРЯЖЕННЫМ ОРУЖИЕМ.

Перед тем, как залезть на дерево или слезть с него, а также перед преодолением изгородей, канав или других препятствий необходимо извлечь патрон (патроны) из патронника (патронников) и поставить ружьё на предохранитель. Запрещается тянуть ружьё на себя и толкать им других людей. Перед тем, как передать кому-либо ваше ружьё, разрядите его и удостоверьтесь в отсутствии патрона в магазине, на лотке подавателя и в патроннике (патронниках), затем, не закрывая затвора (стволов), передайте ружьё. Никогда не принимайте ружьё от кого-либо, если вы не уверены в том, что оно разряжено, проверено зрительно и на ощупь на предмет отсутствия в нём патронов, и, в любом случае, берите ружьё, только когда его затвор открыт (стволы открыты).



### 10. НЕ ДОПУСКАЙТЕ ПРИЁМА ПЕРЕД СРЕЛЬБОЙ АЛКОГОЛЬНЫХ НАПИТКОВ ИЛИ ЛЕКАРСТВЕННЫХ ПРЕПАРАТОВ, СНИЖАЮЩИХ СКОРОСТЬ РЕАКЦИИ И СПОСОБНОСТЬ К САМОКОНТРОЛЮ.

Не распивайте алкогольные напитки во время стрельбы. Если вы принимаете лекарственные препараты, снижающие скорость реакции и способность к самоконтролю, не берите в руки оружие до тех пор, пока их воздействие полностью не прекратится.



### 11. НЕ ПЕРЕВОЗИТЕ ЗАРЯЖЕННОЕ ОРУЖИЕ.

Всегда разряжайте ружьё перед тем, как поместить его в транспортное средство (при этом патронник (патронники) и магазин должны быть пусты). Охотники и спортсмены должны заряжать оружие только после прибытия на место назначения и непосредственно перед началом стрельбы. Если вы держите ружьё в целях самообороны, то отсутствие патрона в патроннике (патронниках) поможет избежать случайного выстрела.



### 12. ПРЕДУПРЕЖДЕНИЕ О ВОЗДЕЙСТВИИ СВИНЦА.

Во время разряжания и чистки ружья, а также при обращении с боеприпасами в плохо проветриваемом помещении можно подвергнуться воздействию свинца и других веществ, пагубно влияющих на органы дыхания, репродуктивную систему и другие органы. Всегда находитесь в хорошо проветриваемом помещении. После контакта с указанными веществами обязательно помойте руки.

**ВНИМАНИЕ!** Вы обязаны изучить и соблюдать законодательство вашего государства, регулирующее оборот, транспортировку и применение оружия.

**ПОМНИТЕ!** Это ружьё представляет опасность для вашей жизни и для жизни окружающих. При обращении с ружьём проявляйте крайнюю осторожность. Несчастный случай – всегда результат несоблюдения мер безопасного обращения с оружием.



## Первая сборка (ружьё в заводской упаковке)

Ружьё поставляется в разобранном виде (рис. 1):

a) ствол с цевьём

b) приклад с колодкой

- Детали ружья завернуты в защитную упаковку. Во избежание загрязнения окружающей среды соблюдайте правила её утилизации.
- Несмотря на то, что ваше ружьё ещё не использовалось, рекомендуется осмотреть каналы стволов на предмет возможного наличия инородных тел и загрязнения.

**ВНИМАНИЕ!** Стволы с присоединённым цевьём в колодку не вкладывать.

**ВНИМАНИЕ!** Удалить пластмассовую накладку стволов (рис. 2).

### Порядок первой сборки

- 1) Прижать цевьё к блоку стволов и одновременно нажать на кнопку защёлки (рис. 3).

Цвета стрелок	
цвет	значение
красный	последовательность разборки
зелёный	последовательность сборки
синий	указание
жёлтый	действие

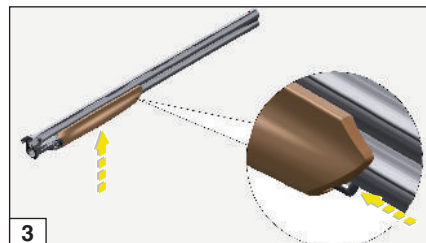
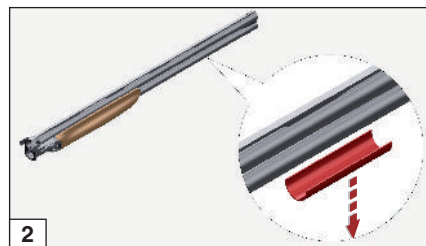
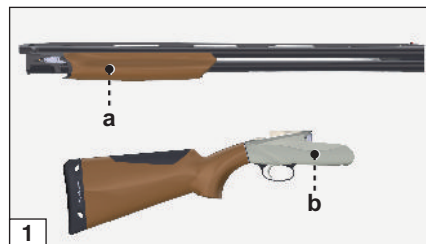



- 2) Слегка повернуть цевьё вниз и сместить его вперёд, т.е. в направлении дульного среза (рис. 4).
- 3) Взять приклад с колодкой и повернуть вправо **запирающий рычаг** (рис. 5).

**ВНИМАНИЕ!** При открывании запирающего рычага взводятся ударники.

**ВНИМАНИЕ!** Не закрывать запирающий рычаг во время сборки.

- 4) Вложить стволы в колодку, совместив цапфы колодки с их гнездами на ствольном блоке (рис. 6).

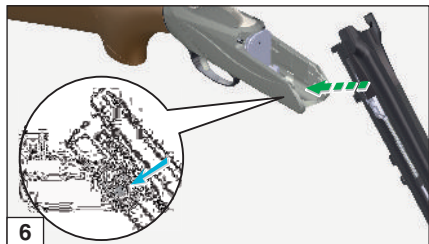
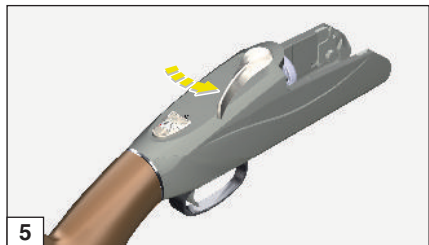
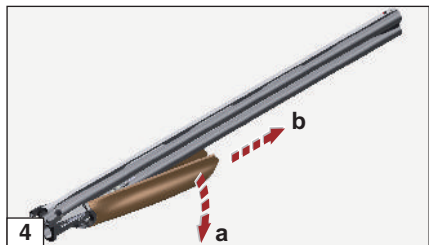



- 5) Плавно повернуть ствольный блок вверх и закрыть ружьё (рис. 7).
- 6) Когда запирающий рычаг защёлкнется в среднем положении, ствольный блок зафиксируется на колодке (рис. 8).
- 7) Наложить цевьё на ствольный блок и соединить шарнир с колодкой (рис. 9).
- 8) Повернуть цевьё вверх и прижать его к ствольному блоку. При этом фиксирующая защёлка войдёт в зацепление с крючком (рис. 10).

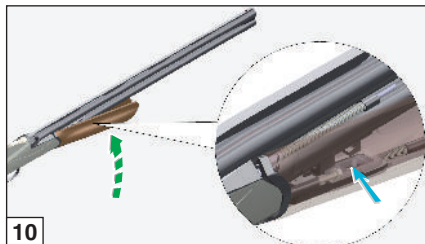
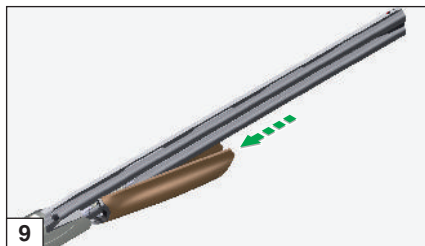



9) Цевьё полностью зафиксируется, когда кнопка его защёлки вернётся в исходное положение (рис. 11).

Теперь ружьё готово к использованию. Неукоснительно соблюдайте правила его хранения и эксплуатации.

## Предохранительные устройства

Держа стволы ружья в безопасном направлении, включите предохранитель, сдвинув назад его ползун. В результате буква "S" должна быть полностью видна (рис. 12).

**ПРЕДУПРЕЖДЕНИЕ:** некоторые варианты исполнения оснащены автоматическим предохранителем, который включается при нажатии на запирающий рычаг во время открывания ружья.

**ВНИМАНИЕ:** предохранитель, как ручной, так и автоматический, – не более чем механическое устройство, которое не может заменить ответственного отношения к оружию. Разборка, сборка и обслуживание ружья должны выполняться только ПРИ ВКЛЮЧЁННОМ ПРЕДОХРАНИТЕЛЕ.

## Переключатель очередности стволов

Ваше ружьё оснащено односпусковым УСМ. Совмещением переключателя с КРАСНОЙ ТОЧКОЙ осуществляется выбор ствола, который стреляет первым при нажатии на спусковой крючок.

1) Переключатель смещён вправо – выбран **первый (нижний ствол)**, см. рис. 13;

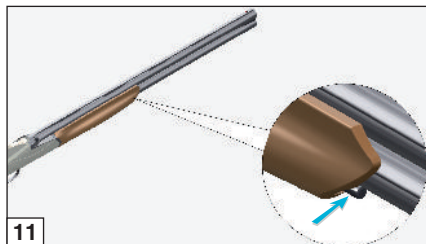

11

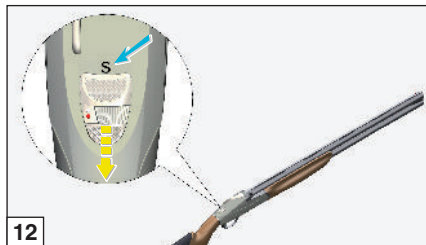

12



13



2) Переключатель смещён влево – **выбран второй (верхний ствол)**, см. рис. 14.

При нажатии на спусковой крючок первым стреляет выбранный ствол.

## Заряжание

**Перед использованием ружья необходимо усвоить навыки его заряжания и разряжания.**

Внимательно изучите и запомните нижеописанные действия.

Всегда держите пальцы снаружи спусковой скобы, если вы не собираетесь стрелять.

Перед выходом на охоту или на стрельбище разберите ружьё и проверьте наличие сменных дульных устройств, их затяжку, чистоту и соответствие боеприпасам, которые вы намереваетесь применять.

**ВНИМАНИЕ:** на стволах имеются клейма, указывающие калибр и длину патронника (рис. 15).

- 1) Повернуть запирающий рычаг вправо и открыть стволы (рис. 16).
- 2) Осмотреть каналы стволов, затем приступить к заряжанию.

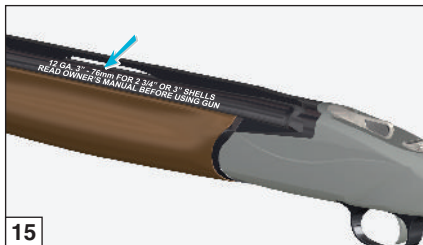
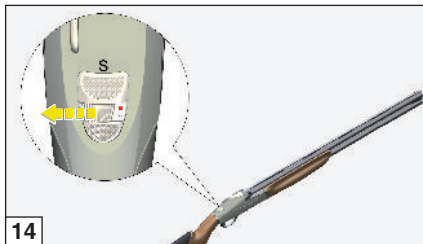



- 3) Вставить патроны требуемого калибра в патронник (рис. 17).
- 4) Закрыть стволы и убедиться в том, что запирающий рычаг защёлкнулся в положении, указанном на рис. 18.

### Рекомендуемые боеприпасы

Нормальная работа ружья гарантируется при стрельбе патронами, снаряжёнными свинцовой или стальной дробью и завальцованными звездой или круговой закруткой.

**ВНИМАНИЕ:** запрещается использовать патроны, длина гильзы которых **больше** длины патронника (рис. 15).

**Несоблюдение этого правила приводит к тяжёлым последствиям как для стрелка, так и для ружья.**

*Ружья “Бенелли” не требуют какой-либо регулировки в зависимости от используемых боеприпасов.*

**Все ружья “Бенелли” проходят повышенное испытание давлением 1370 бар на ГИС в Гардоне Вальтромпия (Брешия).**

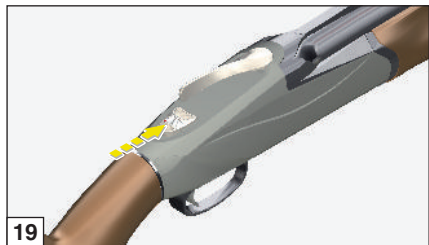
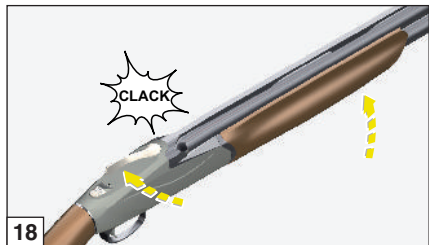



## Производство выстрела

- 1) Сдвинуть вперёд ползун предохранителя (буква “S” полностью скрыта), см. рис. 19. При нажатии на спусковой крючок происходит первый выстрел.
- 2) После первого выстрела полностью отпустить спусковой крючок. Механизмы ружья автоматически переходят в положение готовности к следующему выстрелу, при этом нет необходимости менять положение переключателя очередности стволов – для производства второго выстрела достаточно нажать на спусковой крючок.

### ВНИМАНИЕ!

**В СЛУЧАЕ ОСЕЧКИ НАПРАВИТЬ СТВОЛЫ В БЕЗОПАСНУЮ СТОРОНУ И ПОСТАВИТЬ РУЖЬЁ НА ПРЕДОХРАНИТЕЛЬ. ВЫЖДАТЬ НЕ МЕНЕЕ ОДНОЙ МИНУТЫ, ОТКРЫТЬ РУЖЬЁ И ИЗВЛЕЧЬ НЕВЫСТРЕЛИВШИЙ ПАТРОН.**

## Разряжание

**При разряжании неукоснительно соблюдайте правила техники безопасности.**

- 1) Направить стволы в безопасную сторону и поставить ружьё на предохранитель (рис. 20).
- 2) Повернуть запирающий рычаг вправо и открыть стволы (рис. 21).

**ВНИМАНИЕ:** при открывании ружья после выстрела **выбрасываются** только стреляные гильзы. Невыстреленные патроны только **выдвигаются** из патронников, облегчая их извлечение (рис. 22).

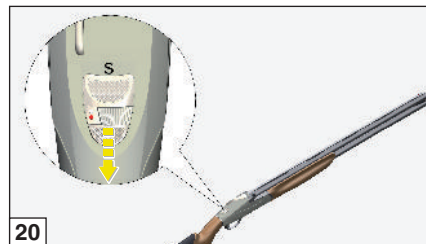





### Снятие со взвода

После разряжания ружья и перед его хранением необходимо разгрузить боевую пружину, **сняв ударники со взвода.**

При холостом спуске ударников для предохранения бойков рекомендуется использовать фальш-патроны, продающиеся в оружейных магазинах (рис. 23).

- 1) Зарядить ружьё фальш-патронами.
- 2) Нажать на спусковой крючок для снятия со взвода первого ударника.
- 3) Переключить селектор стволов и спустить второй ударник.

Теперь можете положить ваше ружьё на хранение.

**ВНИМАНИЕ:** при открывании стволов ударники взводятся автоматически.

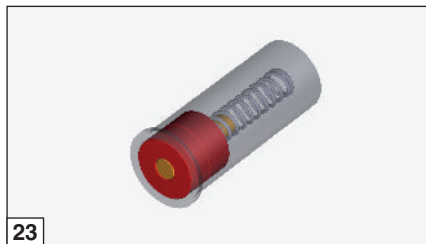

23

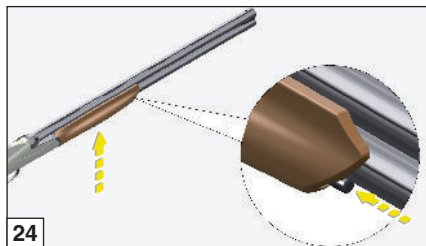

24

### Разборка ружья

Во время разборки неукоснительно соблюдайте правила техники безопасности.

- 1) Поставить ружьё на предохранитель (см. раздел “Предохранительные устройства”).

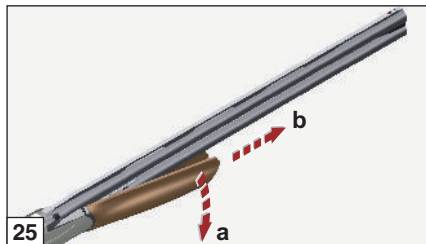

25



- 2) Прижать цевьё к стволам и одновременно нажать на кнопку защёлки цевья (рис. 24).
- 3) Слегка повернуть цевьё и извлечь его из колодки (рис. 25).
- 4) Повернуть направо затворный ключ (рис. 26).
- 5) Открыть стволы. При открывании надёжно удерживайте стволы во избежание их полного схода с цапф и падения.
- 6) Слегка сместить стволы вверх и отсоединить их от колодки (рис. 27).

**ВНИМАНИЕ:** если в патронниках остались фальш-патроны, извлеките их.

## Отсоединение блока УСМ

**ВНИМАНИЕ!** ЗАПРЕЩАЕТСЯ отсоединять блок УСМ при собранном ружье. Перед отсоединением блока УСМ разберите ружьё в соответствии с вышеприведёнными указаниями.

**ВНИМАНИЕ!** При выполнении нижеперечисленных действий **НЕ НАЖИМАЙТЕ НА СПУСКОВОЙ КРЮЧОК!** Во время отсоединения блока УСМ ударники должны быть взведены. Если при отсоединении блока УСМ вы случайно нажали на спусковой крючок, не прилагайте дополнительных усилий для извлечения блока УСМ, а верните его в исходное положение и взведите ударники при помощи затворного ключа.

- 1) Закрыть затворный ключ нажатием на выступающий из колодки **штифт** (рис. 28).

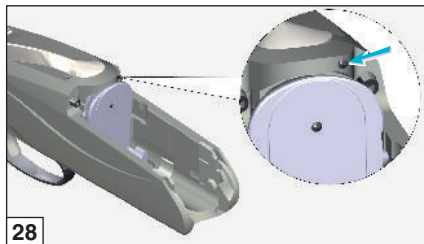



- 2) Ключ переходит в закрытое положение (рис. 29).
- 3) Удерживая ружьё за колодку, как показано на рис. 30/1, вставить прилагаемый ключ в отверстие защёлки блока УСМ (изгиб стержня ключа должен совпадать с кривизной заднего основания спусковой скобы). **Нажать** на ключ до отсоединения блока УСМ от колодки, в результате задняя часть блока УСМ будет слегка выступать над поверхностью колодки. Придерживая блок УСМ, извлечь ключ (рис. 30/2).
- 4) Слегка повернуть блок УСМ вокруг переднего основания спусковой скобы (рис. 31 - **a**), так, чтобы её заднее основание вышло из колодки примерно на полсантиметра. Затем потянуть блок УСМ в сторону приклада (рис. 31 - **b**) для высвобождения переднего основания. Теперь можно полностью извлечь блок УСМ из его гнезда в направлении, перпендикулярном колодке. (рис. 31 - **c**).

**ВНИМАНИЕ!** Чрезмерный поворот блока УСМ препятствует его дальнейшему извлечению из колодки.

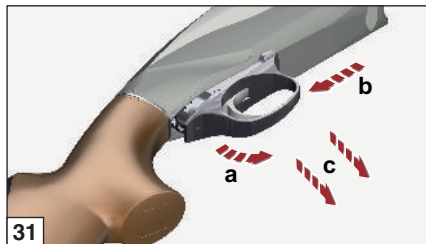
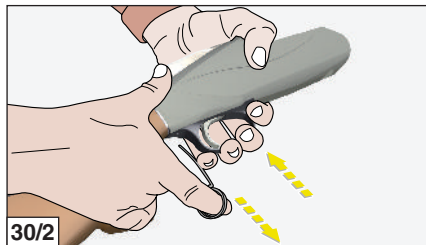
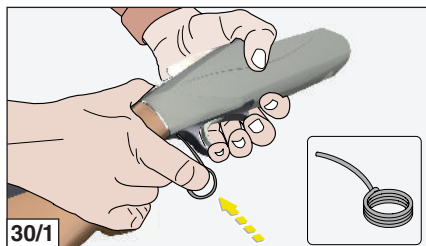
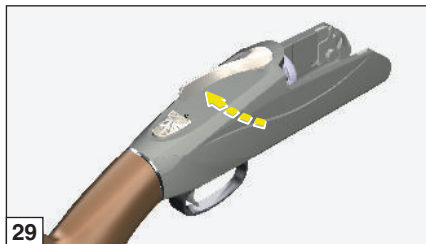



## Установка блока УСМ

**ВНИМАНИЕ!** Затворный ключ должен быть закрыт. В противном случае выполните действия, описанные в разделе "Отсоединение блока УСМ" (рис. 28-29).

**ВНИМАНИЕ!** Если вы нажали на спусковой крючок отсоединённого УСМ, взведите ударники, полностью утопив их корпусе УСМ (рис. 32).

- 1) Вставить блок УСМ в его гнездо перпендикулярно колодке, затем ввести **передний выступ блока УСМ** в соответствующую выемку внутри колодки (рис. 33). При этом передний конец блока УСМ должен плотно прилегать к колодке. Убедитесь в полном отсутствии зазоров между передним концом блока УСМ и колодкой.
- 2) Повернуть блок УСМ вокруг переднего основания спусковой скобы и прижать его к колодке до щелчка (рис. 34). Правильно установленный блок УСМ должен быть плотно зафиксирован в колодке, между соприкасающимися поверхностями не должно быть зазоров.

## Перед тем, как положить ружьё в кейс

- 1) **Спустить** ударники, нажав на спусковой крючок первого ствола.
- 2) Установить переключатель очередности на второй ствол и вновь нажать на спуск.
- 3) Присоединить цевьё к стволам (см. выше).

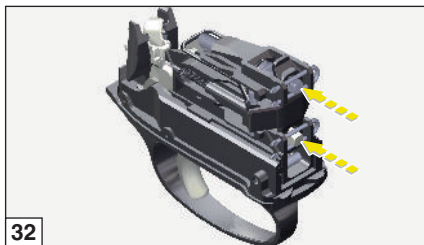



## Обслуживание

**Перед выполнением каких-либо манипуляций с ружьём убедитесь в отсутствии патронов в патронниках!**

(Внимательно изучите указания по заряданию и разряжанию ружья).

В силу крайней конструктивной простоты и высокого качества материалов бокфлинты “Бенелли” **не требуют** частого и сложного обслуживания.

**Рекомендуется** выполнять только нижеуказанные операции по уходу за ружьём:

- 1) Чистить **ствол и патронники** после стрельбы.
- 2) Регулярно чистить и смазывать ударно-спусковой механизм и ответные гнезда запорных штырей для удаления возможных **иностраных тел и остатков порохового нагара** (рис. 35).
- 3) Для поддержания ружья в хорошем состоянии рекомендуется регулярно **смазывать** детали, подверженные атмосферному воздействию.
- 4) При помощи прилагаемого ключа ослабить затяжку сменных дульных устройств, затем полностью вывинтить их вручную против часовой стрелки.
- 5) Тщательно очистить посадочное место сменных дульных устройств и их резьбу при помощи специального приспособления для чистки резьбы.

- 6) Для чистки резьбы сменных дульных устройств используйте бронзовый ёршик, смазанный маслом “Бенелли”.
- 7) Нанесите тонкий слой масла “Бенелли” на посадочные места сменных дульных устройств и их резьбу.
- 8) Вручную ввинтите по часовой стрелке сменные дульные устройства и затяните их до упора при помощи прилагаемого ключа (рис. 36).

**ВНИМАНИЕ:** удлинительные дульные устройства достаточно затянуть вручную до упора.

- 9) После ввинчивания сменных дульных устройств вытащить ключ из ствола (рис. 37).

**ПРИМЕЧАНИЕ:** каналы стволов **хромированы**.

**ВНИМАНИЕ:** при чистке стволов не выкручивайте дульные устройства во избежание загрязнения резьбы посадочного места дульного устройства.

Для чистки ружья используйте только **оригинальный набор принадлежностей** (не включён в стандартную комплектацию).

Для смазки и защиты металлических деталей ружья рекомендуется использовать **масло “Бенелли”** (рис. 38).



Для чистки остальных деталей ружья (деревянных, пластмассовых и лакированных) рекомендуется использовать специальные составы. При этом **не допускайте контакта указанных частей с органическими растворителями и маслами, их содержащими, а также с прочими химическими соединениями, способными вызвать повреждение деревянных и полимерных поверхностей.**

## Сборка ружья

Для сборки ружья выполните действия 1-9, описанные на стр. 233 и 236.

Для установки блока УСМ выполните действия, описанные на стр. 243.

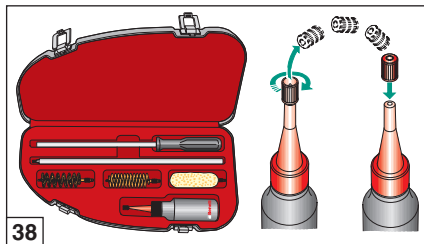
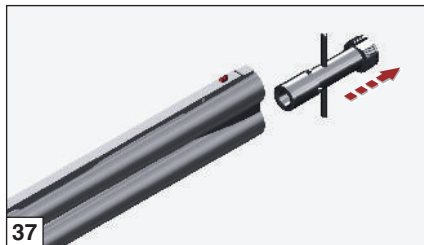
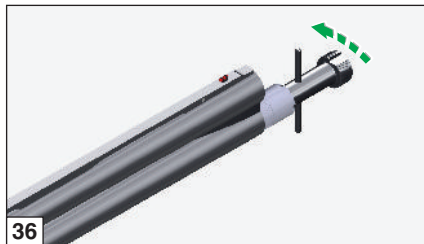
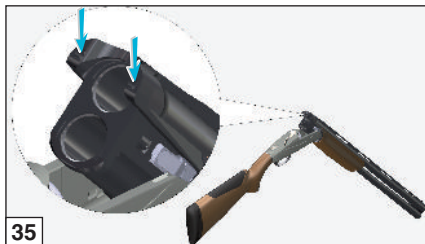



## АКСЕССУАРЫ И РЕГУЛИРОВКА

### Система оптимальной подгонки

#### Тонкая регулировка погиба и отвода приклада

Перед выполнением каких-либо манипуляций с ружьём убедитесь в отсутствии патронов в патронниках! (Внимательно изучите указания по заряджанию и разряжанию ружья).

Комплект для регулировки погиба и отвода позволяет регулировать погиб приклада в пределах от 42,5 мм до 65 мм с шагом 2,5 мм и отвод на 3 и 6 мм вправо и влево относительно оси приклада. Существует **сорок** вариантов погиба-отвода, которые указаны в нижеприведённой таблице.

Выясните, какой погиб и отвод приклада наилучшим образом подходит для вашего телосложения.

**ПРИМЕЧАНИЕ:** если погиб и отвод приклада выбраны правильно, то при инстинктивной вскидке ружья глаз стрелка сразу оказывается на прицельной линии.

При слишком большом погибе приклада его затыльник оказывается ниже, чем это нужно для оптимальной вкладки. В этом случае погиб нужно уменьшить, заменив регулировочные проставки. Чрезмерный отвод приклада также можно уменьшить при помощи регулировочных проставок.

Порядок замены регулировочных прокладок (рис. 39).

1) **Отвинтить два винта затыльника (1)** (при помощи крестообразной отвёртки) и **отсоединить затыльник (2)**.

**ПРЕДУПРЕЖДЕНИЕ:** во избежание повреждения затыльника смазать лезвие отвёртки вазелином или консистентной смазкой.

- 2) **Отвинтить крепёжные винты амортизатора (3)** (при помощи крестообразной отвёртки) и извлечь **амортизатор (4)** из полости приклада.
- 3) Ключом на 13 отвинтить **гайку крепления приклада (5)**.
- 4) Снять со стяжного винта приклада **гайку (5)**, **эластичную шайбу (6)**, **крепёжную пластину приклада (7)**, **приклад (8)**, **проставку регулировки отвода (9)** и **проставку регулировки погиба (10)**.
- 5) Наденьте на стяжной винт приклада выбранную вами **проставку регулировки погиба (10)**. При этом **сторона с буквенной маркировкой** должна быть обращена **внутрь** приклада.
- 6) Наденьте на стяжной винт приклада выбранную вами (см. рекомендации по сочетаемости проставок) **проставку регулировки отвода (9)**. При этом **сторона с буквенной маркировкой** должна быть обращена **внутрь** приклада.
- 7) Уприте ствол в пол и установите **приклад**, затем вложите в полость **приклад крепёжную пластину (7)**, соответствующую выбранным регулировочным проставкам. При этом **сторона с буквенной маркировкой** должна быть обращена к **затыльнику**.
- 8) Наденьте на стяжной винт приклада **эластичную шайбу (6)**, затем навинтите и **затяните до упора гайку (5)**.



- 9) Установите **амортизатор (4)** в приклад и закрепите его **двумя винтами (3)** при помощи крестообразной отвёртки.
- 10) Установите **затыльник (2)** и закрепите его **двумя винтами (1)** при помощи крестообразной отвёртки.

После изменения погиба приклада изменится прикладистость ружья, поэтому рекомендуется **сделать** несколько пристрелочных выстрелов, чтобы

проверить, насколько новая конфигурация ложа соответствует вашему телосложению и вашему стилю стрельбы.

**ВНИМАНИЕ:** после установки нового регулировочного комплекта убедитесь в том, что приклад жёстко прикреплён к колодке. После первых выстрелов ещё раз убедитесь в отсутствии шата приклада и в случае необходимости подтяните гайку стяжного винта приклада при помощи соответствующего ключа.

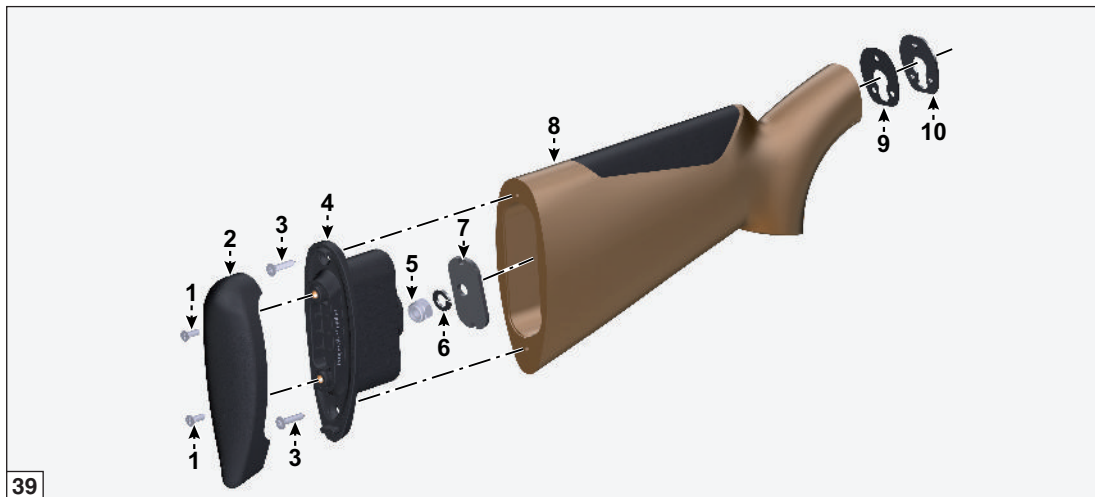





### Рекомендации по сочетаемости проставок (рис. 40)

- буквами **(A-B-C-D-Z)** обозначаются пластмассовые проставки для регулировки погиба (№ 1, рис. 40) и стальные крепёжные пластины приклада (№ 3, рис. 40), на последних также имеются обозначения **DX** и **SX**, соответствующие правому и левому отводу.
- для регулировки погиба предназначены четыре проставки (№ 2, рис. 40), обозначенные следующим образом:
  - **DX3; DX6** на лицевой стороне и **SX3; SX6** на оборотной. С их помощью можно установить отвод ВЛЕВО или ВПРАВО на 3 или 6 мм относительно оси приклада.
  - **DX3 - 1/2 DROP; DX6 - 1/2 DROP** на лицевой стороне и **SX3 - 1/2 DROP; SX6 - 1/2 DROP** на оборотной. Кроме регулировки отвода на 3 и 6 мм они обеспечивают тонкую регулировку погиба, УМЕНЬШАЯ на 2,5 мм его величину (в пятке приклада), указанную на совмещённой проставке РЕГУЛИРОВКИ ПОГИБА.

\* **ВНИМАНИЕ!** Для ружей со стволом 76 см (30") реальное значение погиба приклада больше табличного на 2,5 мм при том же сочетании проставок.

Пример:





Таблица подгонки приклада (рис. 41)

Сочетания проставок, позволяющие получить любое из сорока возможных значений погиба и отвода.

Величина погиба и отвода в миллиметрах. <i>Примечание:</i> допускается некоторое отклонение от указанных размеров.		ОТВОД ВЛЕВО			ОТВОД ВПРАВО								
		- 6		- 3	+ 3	+ 6							
ПОГИБ (DROP) *	42,5	Z	+ SX6 -1/2 DROP	+ Z SX	Z	+ SX3 -1/2 DROP	+ Z SX	Z	+ DX3 -1/2 DROP	+ Z DX	Z	+ DX6 -1/2 DROP	+ Z DX
	45	Z	+ SX6 -1/2 DROP	+ Z SX	Z	+ SX3 -1/2 DROP	+ Z SX	Z	+ DX3 -1/2 DROP	+ Z DX	Z	+ DX6 -1/2 DROP	+ Z DX
	47,5	A	+ SX6 -1/2 DROP	+ A SX	A	+ SX3 -1/2 DROP	+ A SX	A	+ DX3 -1/2 DROP	+ A DX	A	+ DX6 -1/2 DROP	+ A DX
	50	A	+ SX6 -1/2 DROP	+ A SX	A	+ SX3 -1/2 DROP	+ A SX	A	+ DX3 -1/2 DROP	+ A DX	A	+ DX6 -1/2 DROP	+ A DX
	52,5	B	+ SX6 -1/2 DROP	+ B SX	B	+ SX3 -1/2 DROP	+ B SX	B	+ DX3 -1/2 DROP	+ B DX	B	+ DX6 -1/2 DROP	+ B DX
	55	B	+ SX6 -1/2 DROP	+ B SX	B	+ SX3 -1/2 DROP	+ B SX	B	+ DX3 -1/2 DROP	+ B DX	B	+ DX6 -1/2 DROP	+ B DX
	57,5	C	+ SX6 -1/2 DROP	+ C SX	C	+ SX3 -1/2 DROP	+ C SX	C	+ DX3 -1/2 DROP	+ C DX	C	+ DX6 -1/2 DROP	+ C DX
	60	C	+ SX6 -1/2 DROP	+ C SX	C	+ SX3 -1/2 DROP	+ C SX	C	+ DX3 -1/2 DROP	+ C DX	C	+ DX6 -1/2 DROP	+ C DX
	62,5	D	+ SX6 -1/2 DROP	+ D SX	D	+ SX3 -1/2 DROP	+ D SX	D	+ DX3 -1/2 DROP	+ D DX	D	+ DX6 -1/2 DROP	+ D DX
	65	D	+ SX6 -1/2 DROP	+ D SX	D	+ SX3 -1/2 DROP	+ D SX	D	+ DX3 -1/2 DROP	+ D DX	D	+ DX6 -1/2 DROP	+ D DX

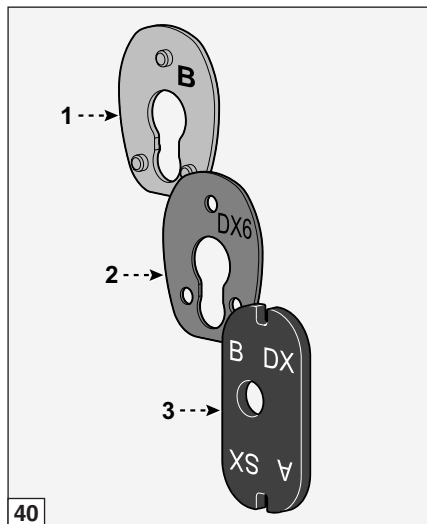

## Сменные дульные устройства

Перед выполнением каких-либо манипуляций с ружьём убедитесь в отсутствии патронов в патронниках!

(Внимательно изучите указания по заряджанию и разряжанию ружья).

Стволы с внутренними дульными устройствами комплектуются сменными чоками с различными сужениями.

**ВНИМАНИЕ:** перед началом стрельбы удостоверьтесь в том, что дульное устройство установлено правильно.

**ВНИМАНИЕ:** правильно установленное внутреннее дульное устройство не должно выступать за пределы дульного среза. Используйте только оригинальные дульные устройства Бенелли, длина которых соответствует длине посадочного места в стволе.

Порядок смены и чистки дульного устройства.

- 1) **Отвинтить** внутреннее дульное устройство при помощи специального **зубчатого ключа**, входящего в комплект поставки, и полностью извлечь дульное устройство из его посадочного места в стволе. (рис. 42).
- 2) Если резьба посадочного места **сильно загрязнена**, удалите загрязнения обратной стороной зубчатого ключа.
- 3) **Вложить** в посадочное место выбранное вами дульное устройство. При этом ненарезанный конец последнего должен быть обращён **внутрь ствола** (рис. 43); затем ввинтить дульное устройство в ствол.
- 4) Завершить установку дульного устройства, плотно затянув его резьбу при помощи прилагаемого зубчатого ключа (рис. 44).

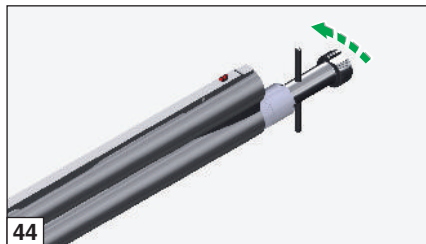
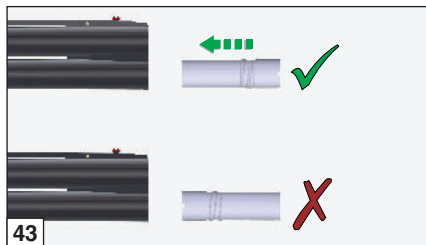
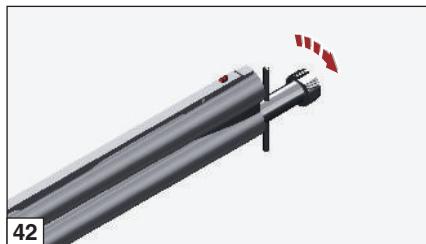



**ВНИМАНИЕ!** правильно установленное внутреннее дульное устройство **не должно выступать** за пределы дульного среза (рис. 45).

**ВНИМАНИЕ!** перед началом стрельбы **удостоверьтесь** в том, что **ключ** дульного устройства **не остался в стволе** (рис. 46).

*Перед тем, как поместить ружье на длительное хранение, рекомендуется провести очистку сменного дульного устройства и резьбы его посадочного места.*

**Дульные устройства “Бенелли”** имеют маркировку, обеспечивающую их быстрое распознавание (рис. 47). Насечки на **переднем торце** дульного устройства позволяют быстро определить величину сужения, когда оно ввёрнуто в ствол.

НАСЕЧКИ	СУЖЕНИЕ	ОБОЗНАЧЕНИЕ	СТАЛЬНАЯ ДРОБЬ
I	Full	X	NO (НЕТ)
II	Improved Modified	XX	NO (НЕТ)
III	Modified	XXX	OK (ДА)
IIII	Improved Cylinder	XXXX	OK (ДА)
IIIII	Cylinder	XXXXX	OK (ДА)

**ВНИМАНИЕ!** Перед стрельбой патронами, снаряжёнными стальной дробью, **удостоверьтесь** в наличии маркировки **“STEEL SHOT – OK”** на установленном в стволе дульном устройстве.

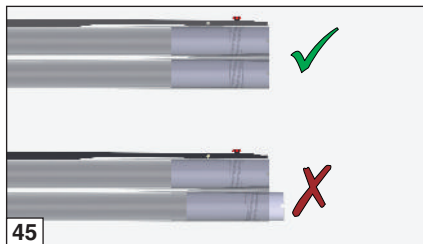

45



46

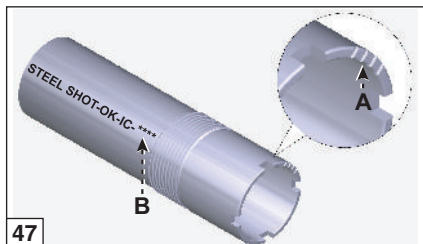

47

A НАСЕЧКИ

B ОБОЗНАЧЕНИЕ



**ВНИМАНИЕ!** Перед стрельбой разберите ружьё и убедитесь в том, что сменные дульные устройства установлены, очищены, надлежащим образом затянuty и соответствуют используемым боеприпасам.

**ВНИМАНИЕ!** Запрещается стрелять без сменных дульных устройств, если использование таковых предусмотрено конструкцией вашего ружья. Стрельба без сменных дульных устройств опасна, поскольку частицы дроби могут застрять в резьбе и засорить ствол. Кроме того, при стрельбе без сменного дульного устройства разрушается резьба его посадочного места и значительно ухудшается осыпь.

## Замена гребня

Порядок замены гребня приклада:

- 1) При помощи крестообразной отвёртки **отвинтить крепёжные винты затыльника (1)** и отсоединить **затыльник (2)** (см. рис. 39).

**ПРЕДУПРЕЖДЕНИЕ:** во избежание повреждения затыльника смазать лезвие отвёртки вазелином или консистентной смазкой.

- 2) При помощи крестообразной отвёртки **отвинтить крепёжные винты амортизатора (3)** и извлечь **амортизатор (4)** из полости приклада (рис. 39).
- 3) Вставить отвёртку в полость приклада, ввести её наконечник в отверстие под гребнем. Изнутри надавить наконечником отвёртки на заднюю часть гребня и вытолкнуть её из гнезда, затем снять гребень, подняв его за заднюю часть (рис. 48).

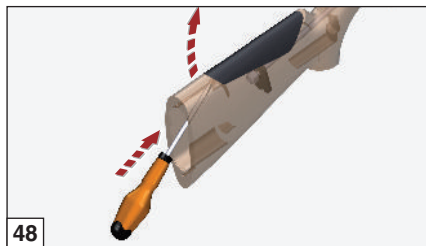

48

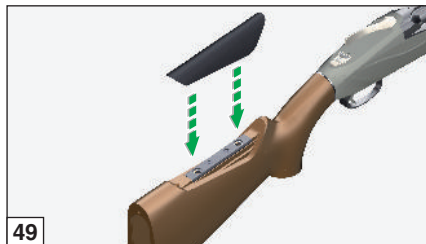

49



- 4) Для установки сменного гребня совместите два выступа, находящиеся на его нижней части, с двумя отверстиями на посадочном месте гребня, затем плотно прижать гребень к его посадочному месту на прикладе. Щелчок свидетельствует о правильной установке гребня (рис. 49).

**ВНИМАНИЕ!** Правильно установленный гребень должен находиться заподлицо с поверхностью приклада.

- 5) Установите **амортизатор (4)** в приклад, затем установите **затыльник (2)** (рис. 39).

## Сменные прицельные планки

**Перед выполнением каких-либо манипуляций с ружьём убедитесь в отсутствии патронов в патронниках!** (Внимательно изучите указания по заряджанию и разряжанию ружья).

В стандартной комплектации ружьё оснащается низкой прицельной планкой.

Её замена на другую производится следующим образом:

- 1) **Отвинтите и извлеките** крепёжный винт, находящийся боковой стороне планки перед мушкой (рис. 50).
- 2) **Поднимите планку и потяните** её вперёд, сняв с креплений на стволе (рис. 51-52).

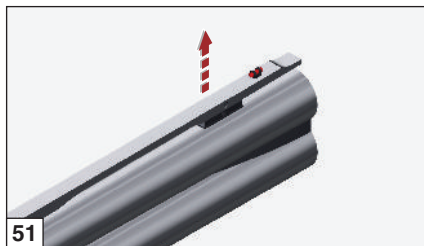
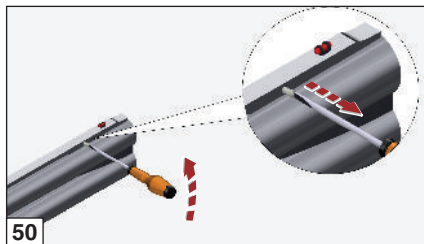



- 3) Для установки новой планки сначала **точно совместите** гнёзда на её нижней стороне с крепёжными выступами ствола, затем **прижмите** планку к стволу, равномерно надавив на неё по всей длине (рис. 53).
- 4) Закрепите планку при помощи винта (рис. 54).

**ВНИМАНИЕ!** Регулировочные винты на остова цевья (рис. 55) и на переднем ствольном крюке (рис. 56) установлены изготовителем в положение, обеспечивающее наиболее удобное обращение с ружьём. В случае необходимости дополнительная регулировка должна осуществляться только в авторизованных сервис-центрах.



53

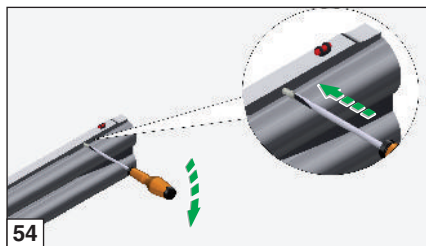

54

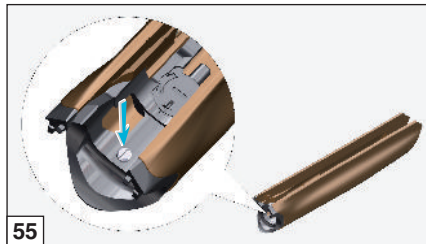

55

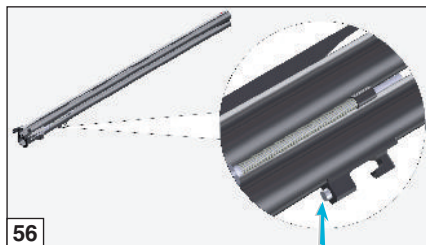

56



## Перечень запасных частей

Для заказа запчастей необходимо указать калибр, модель и серийный номер.  
Перечисленные коды относятся к соответствующим иллюстрациям запасных частей (стр. 295).

Таблица 1

Поз. №	Название
1	Блок УСМ
2	* Рычаг автоматического предохранителя (только для вариантов, где таковой предусмотрен)
3	Винт
4	Корпус УСМ
5	Направляющая ударника
6	Боевая пружина
7	Ударник
8	Пружина ограничителя хода ударников
9	Ограничитель хода ударников
10	Пружина шептала
11	* Разобщитель (только для вариантов с автоматическим предохранителем)
12	Шептало
13	Ролик

Поз. №	Название
14	Ролик
15	Балансир второго ствола
16	Распорка балансиров
17	Балансир первого ствола
18	Ось балансиров
19	Спусковая скоба
20	Инертная масса селектора
21	Узел спусковой крючок-селектор в сборе
22	Возвратная пружина спускового крючка
23	Ролик
24	Ролик





Таблица 2

Поз. №	Название
1	Пружина
2	Затвор в сборе
3	Боек
4	Пружина бойка
5	Ролик
6	Опора вращения затвора
7	Запорные штыри ствола
8	Вкладыш кулачка эжектора левый
9	Штифт
10	Круговая опора шарнира цевья левая
11	Круговая опора шарнира цевья правая
12	Вкладыш кулачка эжектора правый
13	Резиновый фиксатор спусковой скобы
14	Рычаг взвода в сборе
15	Винт
16	Запорная планка стволов
17	Пружина
18	Винт
19	Фиксирующий штифт спусковой скобы
20	Пружина
21	Втулка фиксирующего штифта спусковой скобы

Поз. №	Название
22	Проставка погиба
23	Проставка отвода
24	Стяжной винт приклада
25	Крепёжная пластина приклада
26	Шайба
27	Гайка
28	Фиксатор предохранителя
29	Пружина фиксатора предохранителя
30	Узел предохранитель-селектор в сборе
31	Стопорная втулка затворного ключа
32	Фиксирующий штифт затворного ключа
33	Затворный ключ
34	Пружина
35	Стопорный штифт затворного ключа



Таблица 3

Поз. №	Название
1	Низкая прицельная планка в сборе
2	Флуоресцентная мушка
3	Крепёжный винт планки
4	Сменное дульное устройство
5	Хомут с проушиной для антабки в сборе
6	Съёмная антабка
7	Винт регулировки плотности прижима шарнира цевья
8	Винт
9	Пружина эжектора
10	Направляющий штырь пружины экстрактора
11	Ролик
12	* Шептало эжектора в комплекте (только для авторизованных сервис-центров)
13	Эжектор
14	Гнеток опорного рычага эжектора
15	Пружина
16	Ролик
17	Возвратная пружина экстрактора
18	Толкатель экстрактора
19	Штифт
20	Шарик

Поз. №	Название
21	Ролик
22	Страгиватель
*	Экстрактор <b>В свободную продажу не поступает. Замена производится только в авторизованных сервис-центрах Бенелли.</b>



Таблица 4

Поз. №	Название
1	Толстый полиуретановый затыльник
2	Винт
3	Тонкий полиуретановый затыльник
4	Шуруп
5	Амортизатор в сборе
6	Высокий гелевый гребень
7	Стандартный приклад в сборе (L.O.P. 375-385 mm)
8	Средний приклад в сборе (L.O.P. 365 mm)
9	Низкий полиуретановый гребень
10	Шуруп
11	Основание гребня
12	Винт с проушиной для антабки
13	Съемная антабка
14	Шарнир цевья в сборе
15	Винт регулировки плотности прилегания цевья
16	Заглушка пружины шарнира цевья
17	Узел прижимных пружин
18	Шарнир цевья
19	Защелка цевья
20	Шайба
21	Винт

Поз. №	Название
22	Цевьё деревянное
23	Кнопка защёлки цевья
24	Пружина кнопки защёлки цевья

**Πληροφόρηση σύμφωνα με το πρώην άρθ. 13 του Ν.Δ. 196/2003 “Κώδικας για θέματα προστασίας των δεδομένων προσωπικού χαρακτήρα”**

1. Τα δεδομένα που παρέχονται απευθείας από εσάς στη Benelli Armi ή που συλλέγονται από την ίδια μέσω των μεταπωλητών/ εξουσιοδοτημένων εισαγωγέων, θα υπόκεινται σε επεξεργασία για τους εξής σκοπούς:
  - Έκδοση Πιστοποιητικού Εγγύησης του προϊόντος και παροχή υπηρεσιών που σχετίζονται με αυτήν, έτσι όπως ρυθμίζεται από τους Γενικούς Όρους και Προϋποθέσεις που καθορίζονται στην εγγύηση
  - Άμεσο μάρκετινγκ (εμπορικές και διαφημιστικές επικοινωνίες, ενημερωτικά δελτία, άμεση πώληση, έρευνες αγοράς)
  - Προσδιορισμός του αγοραστικού προφίλ με ανάλυση των συνθηκών και των καταναλωτικών επιλογών
  - Στατιστικές δραστηριότητες και έρευνες αγοράς.
2. Η επεξεργασία θα διεξάγεται με χερσινίχτες, αυτοματοποιημένες και ηλεκτρονικές διαδικασίες, από συγκεκριμένους εργαζόμενους που θα ορίζονται από τον Ιδιοκτήτη ως Εντεταλμένοι ή/και Υπεύθυνοι επεξεργασίας.
3. Τα δεδομένα που σας αφορούν μπορεί να κοινοποιηθούν από εμάς σε εταιρείες που έχουν σχέσεις με την Benelli Armi ως μητρικές, θυγατρικές ή/και συνδεδεμένες εταιρείες: εταιρείες που παρέχουν ειδικές υπηρεσίες προμήθειας στην Benelli Armi, όπως για παράδειγμα, εταιρείες επεξεργασίας δεδομένων για την παροχή και τη διαχείριση των υπηρεσιών πληροφορικής της εταιρείας, εταιρείες και γραφεία που παρέχουν συμπρωτευτικές υπηρεσίες τις οποίες χρησιμοποιεί η Benelli Armi, εταιρείες μεταφορών και αποστολών, για θέματα που σχετίζονται με την αποστολή εμπορευμάτων και τελωνειακές διαδικασίες. Τα δεδομένα δεν θα αποτελέσουν αντικείμενο διάδοσης.
4. Με προηγούμενη συναίνεση του ενδιαφερόμενου, τα δεδομένα του θα μπορούν να μεταβιβάζονται από την Benelli Armi στα εμπορικά καταστήματα που είναι εξουσιοδοτημένα για την πώληση των προϊόντων της Benelli Armi και σε άλλα τρίτα μέρη, ώστε να μπορέσουν οι επιχειρήσεις αυτές να στέλνουν διαφημιστικό και προωθητικό υλικό που αφορά αγαθά και υπηρεσίες παρόμοιες με αυτές που εμπορεύεται η Benelli Armi.
5. Η παροχή των δεδομένων είναι προαιρετική. Τυχόν άρνηση παροχής τους, εν όλω ή εν μέρει, μπορεί να οδηγήσει την Benelli Armi σε αδυναμία έκδοσης του Πιστοποιητικού Εγγύησης του προϊόντος που αγοράζεται. Η άρνηση παροχής των δεδομένων για σκοπούς διαφημιστικούς, προσδιορισμού του αγοραστικού προφίλ καθώς και κοινοποίησης σε τρίτους για διαφημιστικούς σκοπούς, δεν ακυρώνει

σε καμία περίπτωση την αίτηση για Πιστοποιητικό Εγγύησης το οποίο σε κάθε περίπτωση θα εκδίδεται, αλλά έχει ως αποτέλεσμα για τον ενδιαφερόμενο, αντίστοιχα την αδυναμία να λαμβάνει επικοινωνίες διαφημιστικού περιεχομένου από την Benelli Armi και από τρίτους, που παρέχουν αγαθά και υπηρεσίες παρόμοιες με αυτές που εμπορεύεται η Benelli Armi. Ο ιδιοκτήτης της διαχείρισης της επεξεργασίας είναι η εταιρεία Benelli Armi S.p.A., via della Stazione 50, 61029 Urbino, PU, Italia. Υπεύθυνος επεξεργασίας είναι ο Δρ. Lorenzo Caldari, με έδρα τη διεύθυνση της εταιρείας.

6. Σε οποιαδήποτε στιγμή μπορείτε να ασκήσετε τα δικαιώματά σας σύμφωνα με το άρθ. 7 του Ν.Δ. 196/03. Πιο συγκεκριμένα, έχετε το δικαίωμα να λάβετε επιβεβαίωση της ύπαρξης ή όχι των παρεχόμενων δεδομένων (περιεχόμενο και προέλευση), να επαληθεύσετε την ακρίβειά τους ή να ζητήσετε την συμπλήρωσή τους, την ενημέρωσή, τη διόρθωση και την ακύρωσή τους. Για την άσκηση των εν λόγω δικαιωμάτων, μπορείτε να επικοινωνήσετε με τον Υπεύθυνο επεξεργασίας Δρ Lorenzo Caldari εγγράφως στην ηλεκτρονική διεύθυνση [privacy@benelli.it](mailto:privacy@benelli.it)

Η συγκατάθεσή σας για την αποστολή των εμπορικών και προωθητικών επικοινωνιών εκτείνεται πέραν των ανακινώσεων που αποστέλλονται με χρήση αυτοματοποιημένων συστημάτων, χωρίς την παρέμβαση του χειριστή (π.χ. e-mail), και στις παραδοσιακές μεθόδους επικοινωνίας όπως το ταχυδρομείο. Ο ενδιαφερόμενος μπορεί πάντα να ανακαλέσει τη συγκατάθεσή της επεξεργασίας προσωπικών του δεδομένων που παρείχε για αυτόν τον σκοπό, ακόμη και μερικώς, για παράδειγμα, με επιλογή να λαμβάνει μόνο διαφημιστικά μέσω ταχυδρομείου και όχι μέσω αυτοματοποιημένων συστημάτων (e-mail).

- Εξουσιοδοτώ την επεξεργασία των δεδομένων για τους σκοπούς του άμεσου μάρκετινγκ και την αποστολή του ενημερωτικού δελτίου
- Εξουσιοδοτώ την επεξεργασία των δεδομένων για τους σκοπούς προσδιορισμού του αγοραστικού προφίλ και ανάλυσης των καταναλωτικών επιλογών
- Εξουσιοδοτώ την κοινοποίηση των δεδομένων σε τρίτα μέρη και για τους σκοπούς που ορίζονται στην παράγραφο 4 της παρούσας πληροφόρησης

Ημερομηνία .....

Υπογραφή .....



### ΒΕΒΑΙΩΣΗ ΔΟΚΙΜΗΣ

Η BENELLI ARMI S.p.A. δηλώνει ότι όλα τα προϊόντα της έχουν υποβληθεί σε δοκιμές στην Εθνική Τράπεζα Δοκιμών, σύμφωνα με τις ισχύουσες νομοθετικές διατάξεις, όπως επιβεβαιώνουν οι επίσημες σφραγίδες στην κάννη.

ΜΟΝΤΕΛΟ \_\_\_\_\_

ΜΗΤΡΩΟ  
ΚΟΡΜΟΥ

αρ. | | | | | | | | | | | | | | | | | | | | | |

ΜΗΤΡΩΟ  
ΚΑΝΝΗΣ

αρ. | | | | | | | | | | | | | | | | | | | | | |

ΗΜΕΡΟΜΗΝΙΑ  
ΑΓΟΡΑΣ \_\_\_\_\_

ΣΦΡΑΓΙΔΑ ΚΑΙ ΥΠΟΓΡΑΦΗ ΚΑΤΑΣΤΗΜΑΤΟΣ

### ΠΙΣΤΟΠΟΙΗΤΙΚΟ ΕΓΓΥΗΣΗΣ

Η BENELLI ARMI S.p.A. παρέχει για τα τουφέκια και τις καραμπίνες της εγγύηση 5 ετών από την ημερομηνία αγοράς (ως αποδεικτικό ισχύει η απόδειξη αγοράς) για κατασκευαστικά ελαττώματα και αστοχίες υλικού που αφορούν μόνο τα μεταλλικά μέρη.

Το προϊόν που καλύπτεται από την παρούσα εγγύηση θα επισκευάζεται δωρεάν - πλην ενδεχόμενων εξόδων αποστολής που βαρύνουν τον αγοραστή - από το **Σέρβις της Benelli στο Urbino** ή από τα **Εξουσιοδοτημένα κέντρα Σέρβις Benelli**.

Η ισχύς της περιόδου εγγύησης αρχίζει από την ημερομηνία της πρώτης αγοράς: κάθε αντικατάσταση ή επισκευή εξαρτημάτων δεν παρέχει δικαίωμα επέκτασης της περιόδου εγγύησης.

**Ο αγοραστής δεν δικαιούται σε καμία περίπτωση την αντικατάσταση όλου του όπλου.**

Από την παρούσα εγγύηση εξαιρούνται όλες οι βλάβες που οφείλονται σε αμέλεια, ελλιπή συντήρηση, μετατροπή, επισκευή από μη εξουσιοδοτημένο προσωπικό, χρήση φυσίγγιων που δεν ανταποκρίνονται στα διεθνή πρότυπα, φυσίγγια γεμισμένα χειροκίνητα ή/και ξαναγεμισμένα, ακατάλληλη χρήση του όπλου κατά παράβαση των προειδοποιήσεων που αναγράφονται στις οδηγίες χρήσης και συντήρησης ή σε παράγοντες άσχετους προς τη συνήθη χρήση/λειτουργία του όπλου.

Η BENELLI ARMI S.p.A. δεν είναι υπεύθυνη για άμεσες ή έμμεσες βλάβες παντός τύπου σε ανθρώπους, ζώα ή αντικείμενα που οφείλονται σε αμέλεια ή/και αδεξιότητα στη χρήση του όπλου, καθώς και σε όλους τους λόγους που απαριθμούνται στην προηγούμενη παράγραφο.



## ΠΙΣΤΟΠΟΙΗΤΙΚΟ ΕΓΓΥΗΣΗΣ

Για να έχετε δικαίωμα στις υπηρεσίες εγγύησης, στείλτε με το ταχυδρομείο σε σφραγισμένο φάκελο το παρόν πιστοποιητικό, συμπληρωμένο σε όλα του τα μέρη και με τη σφραγίδα του μεταπωλητή, στην παρακάτω διεύθυνση.

**M.G. KIRGIAS S.A.**

---

1ST ON THE ROAD OF NEOCHOROUDA

---

54500 NEOCHOROUDA - THESSALONIKI

---

GREECE

---





### ΣΗΜΑΝΤΙΚΟ

Για να κατοχυρωθεί δικαίωμα στην εγγύηση πρέπει να αποσταλεί σε κλειστό φάκελο το παρόν πιστοποιητικό κατάλληλα συμπληρωμένο σε όλα τα μέρη του και σφραγισμένο από το εξουσιοδοτημένο κατάστημα Benelli Armi.

Σε περίπτωση μη αποστολής ή απουσίας των αναγκαίων στοιχείων για την εφαρμογή των όρων της εγγύησης, η επισκευή του όπλου θα γίνεται με χρέωση του πελάτη.

### ΣΦΡΑΓΙΔΑ ΚΑΙ ΥΠΟΓΡΑΦΗ ΚΑΤΑΣΤΗΜΑΤΟΣ

<b>ΜΟΝΤΕΛΟ</b>	
<b>ΜΗΤΡΩΟ ΚΟΡΜΟΥ</b>	αρ.
<b>ΜΗΤΡΩΟ ΚΑΝΝΗΣ</b>	αρ.
<b>ΟΝΟΜΑ</b>	
<b>ΕΠΙΘΕΤΟ</b>	
<b>ΟΔΟΣ</b>	
<b>Τ.Κ.</b>	
<b>ΠΟΛΗ</b>	
<b>ΧΩΡΑ</b>	
<b>e-mail</b>	
<b>ΗΜΕΡΟΜΗΝΙΑ ΑΓΟΡΑΣ</b>	





## ΠΙΣΤΟΠΟΙΗΤΙΚΟ ΕΓΓΥΗΣΗΣ

Για να κατοχυρωθεί δικαίωμα στην εγγύηση, στείλτε σε κλειστό φάκελο το παρόν πιστοποιητικό κατάλληλα συμπληρωμένο σε όλα τα μέρη του και σφραγισμένο από τον επίσημο μεταπωλητή, στον πλησιέστερο εισαγωγέα.

Μπορείτε εύκολα να βρείτε τα στοιχεία του στην ενότητα “Υποστήριξη” της ιστοσελίδας [www.benelli.it](http://www.benelli.it)

---

---

---

---







### ΣΗΜΑΝΤΙΚΟ

Για να κατοχυρωθεί δικαίωμα στην εγγύηση πρέπει να αποσταλεί σε κλειστό φάκελο το παρόν πιστοποιητικό κατάλληλα συμπληρωμένο σε όλα τα μέρη του και σφραγισμένο από το εξουσιοδοτημένο κατάστημα Benelli Armi.

Σε περίπτωση μη αποστολής ή απουσίας των αναγκαίων στοιχείων για την εφαρμογή των όρων της εγγύησης, η επισκευή του όπλου θα γίνεται με χρέωση του πελάτη.

### ΣΦΡΑΓΙΔΑ ΚΑΙ ΥΠΟΓΡΑΦΗ ΚΑΤΑΣΤΗΜΑΤΟΣ

<b>ΜΟΝΤΕΛΟ</b>	
<b>ΜΗΤΡΩΟ ΚΟΡΜΟΥ</b>	αρ.
<b>ΜΗΤΡΩΟ ΚΑΝΝΗΣ</b>	αρ.
<b>ΟΝΟΜΑ</b>	
<b>ΕΠΙΘΕΤΟ</b>	
<b>ΟΔΟΣ</b>	
<b>Τ.Κ.</b>	
<b>ΠΟΛΗ</b>	
<b>ΧΩΡΑ</b>	
<b>e-mail</b>	
<b>ΗΜΕΡΟΜΗΝΙΑ ΑΓΟΡΑΣ</b>	





## Περιεχόμενα

<b>Χρήση • Συντήρηση</b> .....	265	<b>Αξεσουάρ και ρυθμίσεις</b>	
Κανόνες ασφαλείας .....	266	Perfect Fitting .....	282
Συναρμολόγηση .....	269	Μικρορύθμιση κλίσεως και αποκλίσεως ....	282
Ασφάλεια .....	272	Εσωτερικό τσοκ .....	286
Επιλογέας βολής .....	272	Αποσυναρμολόγηση και αντικατάσταση της λαβής .....	288
Ενέργειες γέμισης .....	273	Ανταλλάξιμες ρίγες .....	289
- Η επιλογή των φυσιγγίων .....	274	<b>Κατάλογος ανταλλακτικών</b> .....	291
Βολή .....	275	<b>Αναλυτικά σχέδια ανταλλακτικών</b> .....	295
Ενέργειες απογέμισης .....	275		
- Αφοπλισμός σφυρών .....	276		
Αποσυναρμολόγηση του όπλου .....	276		
Αποσυναρμολόγηση σκανδαλοθήκης .....	277		
Συναρμολόγηση σκανδαλοθήκης .....	279		
Συντήρηση .....	280		
Συναρμολόγηση του όπλου .....	281		

*Το κείμενο και οι εικόνες του παρόντος φυλλαδίου αφορούν όπλο δεξιόχειρα. Οι αναφορές “δεξιά/δεξιό” ή “αριστερά/αριστερό” αναφέρονται πάντα στο όπλο όπως το κρατάει ο χρήστης.*

**Όλα τα αναφερόμενα στοιχεία δύνανται να τροποποιηθούν χωρίς υποχρέωση προειδοποίησης.**



## ΚΑΝΟΝΕΣ ΑΣΦΑΛΕΙΑΣ

**ΠΡΟΕΙΔΟΠΟΙΗΣΗ:** ΠΑΡΑΚΑΛΕΙΣΤΕ ΝΑ ΔΙΑΒΑΣΕΤΕ ΤΟ ΠΑΡΟΝ ΕΓΧΕΙΡΙΔΙΟ ΠΡΙΝ ΧΡΗΣΙΜΟΠΟΙΗΣΕΤΕ ΤΟ ΟΠΛΟ ΣΑΣ.

**ΠΡΟΕΙΔΟΠΟΙΗΣΗ:** ΤΑ ΠΥΡΟΒΟΛΑ ΟΠΛΑ, ΑΝ ΔΕΝ ΧΡΗΣΙΜΟΠΟΙΟΥΝΤΑΙ ΣΩΣΤΑ, ΜΠΟΡΟΥΝ ΝΑ ΓΙΝΟΥΝ ΕΠΙΚΙΝΔΥΝΑ ΚΑΙ ΝΑ ΠΡΟΚΑΛΕΣΟΥΝ ΣΟΒΑΡΕΣ ΚΙ ΑΝΕΠΑΝΟΡΘΩΤΕΣ ΒΛΑΒΕΣ. ΟΙ ΚΑΝΟΝΕΣ ΑΣΦΑΛΕΙΑΣ ΠΟΥ ΠΑΡΟΥΣΙΑΖΟΝΤΑΙ ΣΤΟ ΠΑΡΟΝ ΕΓΧΕΙΡΙΔΙΟ ΕΧΟΥΝ ΩΣ ΣΤΟΧΟ ΝΑ ΥΠΕΝΘΥΜΙΣΟΥΝ ΤΟ ΑΙΣΘΗΜΑ ΕΥΘΥΝΗΣ ΠΟΥ ΠΡΕΠΕΙ ΝΑ ΔΙΕΠΕΙ ΤΟΥΣ ΚΑΤΟΧΟΥΣ ΚΑΙ ΤΟΥΣ ΧΡΗΣΤΕΣ ΤΩΝ ΠΥΡΟΒΟΛΩΝ ΟΠΛΩΝ.

### 1. ΜΗ ΣΤΡΕΦΕΤΕ ΠΟΤΕ ΤΟ ΟΠΛΟ ΣΕ ΚΑΤΕΥΘΥΝΣΗ ΠΟΥ ΔΕΝ ΕΙΝΑΙ ΑΠΟΛΥΤΩΣ ΑΣΦΑΛΗΣ.

Μη στρέφετε ποτέ την κάννη του όπλου προς το μέρος σας ή προς άλλους ανθρώπους. Αυτό έχει τεράστια σημασία όταν γεμίζετε ή αδειάζετε το όπλο. Όταν ετοιμάζεστε να πυροβολήσετε σε κάποιο στόχο, βεβαιωθείτε τι υπάρχει πίσω του. Τα σκάγια μπορούν να φτάσουν σε απόσταση άνω του 1,5 km. Εάν αστοχήσετε ή τα σκάγια διαπεράσουν το στόχο, πρέπει να είστε βέβαιοι ότι δεν θα προκαλέσουν ζημιές ή τραυματισμούς.



### 2. ΝΑ ΧΕΙΡΙΖΕΣΤΕ ΠΑΝΤΑ ΤΟ ΟΠΛΟ ΣΑΝ ΝΑ ΕΙΝΑΙ ΓΕΜΑΤΟ.

Να μην υποθέτετε ποτέ ότι το όπλο είναι άδειο. Ο μόνος σίγουρος τρόπος για να βεβαιωθείτε ότι το όπλο έχει άδεια θαλάμη/θαλάμες, είναι να το ανοίξετε και να βεβαιωθείτε με το μάτι και την αφή ότι δεν υπάρχουν

φυσίγγια. Αφαιρώντας ή αδειάζοντας την αποθήκη ή/και το γεμιστήρα δεν σημαίνει ότι το όπλο είναι άδειο και δεν μπορεί να πυροβολήσει. Τα τουφέκια και οι καραμπίνες μπορούν να ελεγχθούν αφαιρώντας όλα τα φυσίγγια και ανοίγοντας στη συνέχεια το όπλο για να ελέγξετε τη θαλάμη έτσι ώστε να κάνετε έναν πλήρη έλεγχο και να βεβαιωθείτε ότι δεν έχουν απομείνει φυσίγγια στο εσωτερικό.

### 3. ΝΑ ΦΥΛΑΤΕ ΤΟ ΟΠΛΟ ΣΕ ΑΣΦΑΛΕΣ ΣΗΜΕΙΟ, ΜΑΚΡΙΑ ΑΠΟ ΠΑΙΔΙΑ.

Είναι καθήκον σας να βεβαιωθείτε ότι οι ανήλικοι και άλλα μη εξουσιοδοτημένα άτομα δεν μπορούν να έχουν πρόσβαση στο όπλο. Για να μειώσετε τον κίνδυνο ατυχημάτων για ανηλίκου, αδειάστε το όπλο, κλειδώστε το και τοποθετήστε τα πυρομαχικά σε χωριστό σημείο και πάντα κλειδωμένα. Πρέπει να έχετε πάντα υπόψη σας ότι τα συστήματα που χρησιμοποιούνται για την αποτροπή ατυχημάτων –π.χ. λουκέτα για όπλα, τάπες για θαλάμες κλπ.– δεν αρκούν για να εμποδίσουν σε άλλους τη χρήση ή την ακατάλληλη χρήση του όπλου. Η φύλαξη του όπλου σε ειδικό ασάλινο ερμάριο είναι ο καλύτερος τρόπος για να μειώσετε την πιθανότητα ακατάλληλης χρήσης του από ανηλίκους ή μη εξουσιοδοτημένα άτομα.

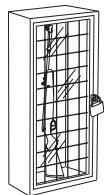

### 4. ΜΗΝ ΠΥΡΟΒΟΛΕΙΤΕ ΤΗΝ ΕΠΙΦΑΝΕΙΑ ΤΟΥ ΝΕΡΟΥ Ή ΣΕ ΣΚΛΗΡΕΣ ΕΠΙΦΑΝΕΙΕΣ.

Πυροβολώντας την επιφάνεια του νερού, βράχους ή άλλες σκληρές επιφάνειες, αυξάνει ο κίνδυνος εξοστρακισμού ή θρυμματισμού των βλημάτων και η πιθανότητα να χτυπήσετε ανεπιθύμητους ή γειτονικούς στόχους.





**5. ΘΑ ΠΡΕΠΕΙ ΝΑ ΓΝΩΡΙΖΕΤΕ ΤΑ ΧΑΡΑΚΤΗΡΙΣΤΙΚΑ ΑΣΦΑΛΕΙΑΣ ΤΟΥ ΟΠΛΟΥ ΠΟΥ ΧΡΗΣΙΜΟΠΟΙΕΙΤΕ, ΕΧΟΝΤΑΣ ΥΠΟΨΗ ΟΤΙ ΤΑ ΣΥΣΤΗΜΑΤΑ ΑΣΦΑΛΕΙΑΣ ΔΕΝ ΑΝΤΙΚΑΘΙΣΤΟΥΝ ΤΙΣ ΔΙΑΔΙΚΑΣΙΕΣ ΑΣΦΑΛΟΥΣ ΧΕΙΡΙΣΜΟΥ ΤΟΥ ΟΠΛΟΥ.**

Για την αποφυγή των ατυχημάτων μην εμπιστεύεστε μόνο τα συστήματα ασφαλείας. Είναι πολύ σημαντικό να γνωρίζετε και να τηρείτε τα χαρακτηριστικά ασφαλείας του όπλου που χειρίζεστε. Σε κάθε περίπτωση, ο καλύτερος τρόπος για την αποφυγή ατυχημάτων είναι η τήρηση των διαδικασιών ασφαλούς χειρισμού του όπλου που προβλέπουν οι κανόνες ασφαλείας και το παρόν εγχειρίδιο. Για να εξοικειωθείτε καλύτερα με τη σωστή χρήση του παρόντος ή άλλων όπλων, συνιστάται η παρακολούθηση μαθημάτων ασφαλούς χρήσης των όπλων από επαγγελματίες του τομέα, εξειδικευμένο στις τεχνικές χρήσης και στις διαδικασίες ασφαλείας.

**6. ΔΙΑΤΗΡΕΙΤΕ ΤΟ ΟΠΛΟ ΣΩΣΤΑ.**

Η φύλαξη του όπλου πρέπει να γίνεται έτσι ώστε να μη συσσωρεύεται βρωμιά ή σκόνη στα μηχανικά του μέρη. Τηρείτε τις οδηγίες του παρόντος εγχειριδίου για να καθαρίζετε και να λαδώνετε το όπλο μετά από κάθε χρήση για να αποφύγετε τη διάβρωση, ζημιές στην κάννη/κάννες ή συσσώρευση ακαθαρσιών που μπορούν να εμποδίσουν τη χρήση του σε περίπτωση ανάγκης. Ελέγχετε πάντα το εσωτερικό και τη θαλάμη/θαλάμες πριν γεμίσετε το όπλο, για να βεβαιωθείτε ότι είναι καθαρή και χωρίς εμπόδια. Η χρήση του όπλου με την κάννη/κάννες ή τη θαλάμη/θαλάμες βουλωμένη μπορεί να προκαλέσει έκρηξη της κάννης/καννών και τον τραυματισμό του χρήστη ή άλλων ανθρώπων. Σε περίπτωση που αντιληφθείτε κάποιον ανώμαλο θόρυβο



όταν πυροβολείτε, σταματήστε αμέσως τη χρήση του όπλου, βάλτε την ασφάλεια και αδειάστε το. Βεβαιωθείτε ότι η θαλάμη/θαλάμες και η κάννη/κάννες δεν παρουσιάζουν εμπόδια, όπως για παράδειγμα φυσίγγιο μπλοκαρισμένο στο εσωτερικό λόγω ελαττωματικών ή ακατάλληλων πυρομαχικών.

**7. ΧΡΗΣΙΜΟΠΟΙΕΙΤΕ ΚΑΤΑΛΛΗΛΑ ΠΥΡΟΜΑΧΙΚΑ.**

Χρησιμοποιείτε μόνο καινούργια πυρομαχικά εργοστασίου που ανταποκρίνονται στις ακόλουθες προδιαγραφές: CIP (Ευρώπη και άλλες χώρες), SAAMI® (U.S.A.). Βεβαιωθείτε ότι τα φυσίγγια έχουν το σωστό διαμέτρημα και είναι κατάλληλα για τον τύπο του όπλου που χρησιμοποιείτε. Το διαμέτρημα του όπλου αναγράφεται ευκρινώς στην κάννη/κάννες του τουφεκιού και στο κλείστρο ή στην κάννη του πιστολιού. Η χρήση ξαναγεμισμένων ή ανακατασκευασμένων πυρομαχικών μπορεί να αυξήσει την πιθανότητα υπερβολικής πίεσης στο φυσίγγιο, έκρηξης του καψουλίου ή άλλα ελαττώματα των πυρομαχικών που μπορούν να προκαλέσουν βλάβες ζημιές στο όπλο και τραυματισμούς του χρήστη ή άλλων ανθρώπων.

**8. ΧΡΗΣΙΜΟΠΟΙΕΙΤΕ ΠΑΝΤΑ ΓΥΑΛΙΑ ΠΡΟΣΤΑΣΙΑΣ ΚΑΙ ΟΤΟΑΣΠΙΔΕΣ ΟΤΑΝ ΠΥΡΟΒΟΛΕΙΤΕ.**

Η πιθανότητα τραυματισμού του σκοπευτή από αέρια, πυρίτιδα ή μεταλλικά θραύσματα είναι ελάχιστες, ωστόσο σε περίπτωση που συμβεί κάτι τέτοιο ο τραυματισμός μπορεί να είναι σοβαρός ακόμη και με πιθανότητα απώλειας της όρασης. Όταν πυροβολείτε, θα πρέπει να χρησιμοποιείτε πάντα γυαλιά προστασίας υψηλής αντοχής. Οι ωτοασπίδες ή άλλα προστατευτικά υψηλής ποιότητας για την ακοή βοηθούν στη μείωση των βλαβών που προκαλεί η εκπυροσκόρτηση.





#### 9. ΜΗ ΣΚΑΡΦΑΛΩΝΕΤΕ ΠΟΤΕ ΣΕ ΔΕΝΤΡΑ, ΠΕΡΙΦΡΑΞΕΙΣ Ή ΕΜΠΟΔΙΑ ΜΕ ΤΟ ΟΠΛΟ ΓΕΜΑΤΟ.

Ανοιξτε και αδειάστε τη θαλάμη/θαλάμες του όπλου και βάλτε την ασφάλεια πριν σκαρφαλώσετε ή κατεβείτε από δέντρα, πριν υπερπηδήσετε περιφράξεις ή πριν πηδήσετε πάνω από τάφρους ή άλλα εμπόδια. Μην τραβάτε και μη σπρώχνετε ποτέ το όπλο προς το μέρος σας ή προς άλλους ανθρώπους. Αδειάζετε πάντα το όπλο και ελέγχετε με το μάτι και την αφή αν είναι άδεια η αποθήκη, ο γεμιστήρας και η θαλάμη/θαλάμες και αν το όπλο έχει το κλείστρο ανοιχτό πριν το δώσετε σε άλλον άνθρωπο. Μην παίρνετε ποτέ το όπλο από άλλο άτομο εάν δεν το έχει αδειάσει και ελέγξει με το μάτι και την αφή για να βεβαιωθεί ότι είναι άδειο. Σε κάθε περίπτωση να παίρνετε το όπλο μόνο αν είναι ανοιχτό.



#### 10. ΑΠΟΦΕΥΓΕΤΕ ΤΗ ΧΡΗΣΗ ΑΛΚΟΟΛΟΥΧΩΝ ΠΟΤΩΝ Ή ΦΑΡΜΑΚΩΝ ΠΟΥ ΜΠΟΡΟΥΝ ΝΑ ΕΠΗΡΕΑΣΟΥΝ ΤΑ ΑΝΤΑΝΑΚΛΑΣΤΙΚΑ ΚΑΙ ΤΟΝ ΑΥΤΟΕΛΕΓΧΟ.

Μην πίνετε όταν πυροβολείτε. Σε περίπτωση λήψης φαρμάκων που μπορούν να μειώσουν τα αντανακλαστικά ή τον αυτοέλεγχο, μη χειρίζεστε όπλα όσο είστε κάτω από την επίδραση του φαρμάκου.



#### 11. ΜΗ ΜΕΤΑΦΕΡΕΤΕ ΠΟΤΕ ΤΟ ΟΠΛΟ ΓΕΜΑΤΟ.

Αδειάζετε πάντα το όπλο πριν το τοποθετήσετε σε κάποιο όχημα (θαλάμη/θαλάμες, αποθήκη/γεμιστήρας κενός). Οι κυνηγοί και οι σκοπευτές πρέπει να γεμίζουν το όπλο όταν φτάνουν στον



προορισμό τους και μόνον όταν είναι έτοιμοι να πυροβολήσουν. Εάν έχετε το όπλο για προσωπική άμυνα, αφήνοντας τη θαλάμη/θαλάμες άδεια μειώνετε την πιθανότητα ακούσιας εκπυροσοκρότησης.

#### 12. ΠΡΟΕΙΔΟΠΟΙΗΣΕΙΣ ΓΙΑ ΤΗΝ ΕΚΘΕΣΗ ΣΤΟ ΜΟΛΥΒΔΟ.

Η χρήση του όπλου σε σημεία με ελλιπή αερισμό, ο καθαρισμός του ή ο χειρισμός των πυρομαχικών μπορεί να προκαλέσει έκθεση στο μόλυβδο και σε άλλες ουσίες, οι οποίες μπορούν να προκαλέσουν αναπνευστικές διαταραχές, βλάβες στο σύστημα αναπαραγωγής και άλλες σοβαρές σωματικές βλάβες. Χρησιμοποιείτε το όπλο πάντα σε σημεία με καλό αερισμό. Πλένετε καλά τα χέρια μετά την έκθεση.

**ΠΡΟΕΙΔΟΠΟΙΗΣΗ:** ο χρήστης ΟΦΕΙΛΕΙ να γνωρίζει και να τηρεί τους τοπικούς κανονισμούς και τη νομοθεσία που διέπει το εμπόριο, τη μεταφορά και τη χρήση των όπλων.

**ΠΡΟΕΙΔΟΠΟΙΗΣΗ:** τα όπλα μπορούν να αφαιρέσουν τη ζωή των ανθρώπων! Να είστε πάντα ιδιαίτερα προσεκτικοί όταν χειρίζεστε το όπλο σας. Τα ατυχήματα είναι σχεδόν πάντα αποτέλεσμα της μη τήρησης των κανόνων ασφαλείας του όπλου.

## Συναρμολόγηση (συσκευασμένου όπλου)

Η συσκευασία περιέχει (εικ. 1):

- α) μονάδα κανών + πάπια
- β) κοντάκι + βάση

- Τα εξαρτήματα του όπλου είναι τυλιγμένα σε προστατευτικά περιβλήματα: τηρείτε **την οικολογική νομοθεσία** κατά την ενδεχόμενη διάθεση.
- Ακόμα και αν δεν έχετε χρησιμοποιήσει το όπλο, συνιστάται να **ελέγξετε** τις κάννες και να βεβαιωθείτε ότι είναι καθαρές και ότι δεν παρουσιάζουν εμπόδια.

**ΠΡΟΕΙΔΟΠΟΙΗΣΗ:** μην τοποθετείτε τις κάννες στη βάση με την πάπια τοποθετημένη.

**ΠΡΟΕΙΔΟΠΟΙΗΣΗ:** αφαιρέστε το πλαστικό κάλυμμα της κάννης (εικ. 2).

Για την πρώτη συναρμολόγηση του όπλου, ενεργήστε όπως περιγράφεται ακολούθως:

- 1) Πιέστε την πάπια προς τις κάννες και ταυτόχρονα πιέστε το **κουμπί απελευθέρωσης** (εικ. 3).

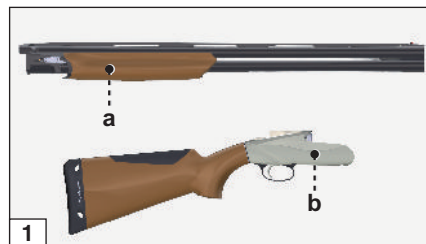

1

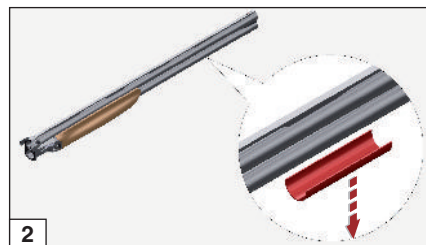

2

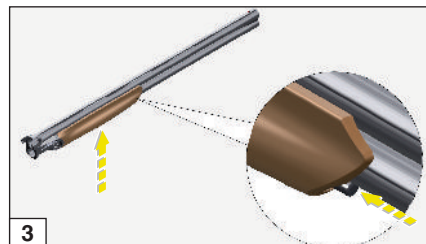

3

ΥΠΟΜΝΗΜΑ ΧΡΩΜΑΤΟΣ ΒΕΛΩΝ	
χρώμα	περιγραφή
κόκκινο	σειρά αποσυναρμολόγησης
πράσινο	σειρά συναρμολόγησης
μπλε	υπόδειξη
κίτρινο	ενεργοποίηση



- 2) Γυρίστε ελαφρά και αφαιρέστε την πάπια προς τα εμπρός (προς το στόμιο) (εικ. 4).
- 3) Πάρτε τη βάση κομπλέ και γυρίστε προς τα δεξιά **το μοχλό ανοίγματος** (εικ. 5).

**ΠΡΟΕΙΔΟΠΟΙΗΣΗ:** το άνοιγμα του μοχλού προκαλεί τον οπλισμό των σφυρών.

**ΣΗΜΑΝΤΙΚΟ:** κατά τη συναρμολόγηση **ποτέ δεν πρέπει να κλείνετε το μοχλό.**

- 4) Τοποθετήστε τη μονάδα καννών στη βάση: οι πείροι βάσης **πρέπει να ταιριάζουν** με τις αντίστοιχες υποδοχές στη μονάδα καννών (εικ. 6).

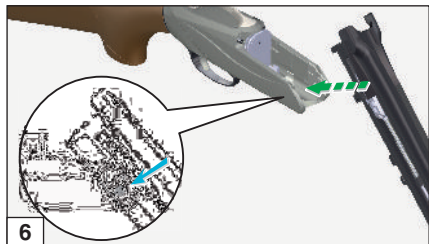
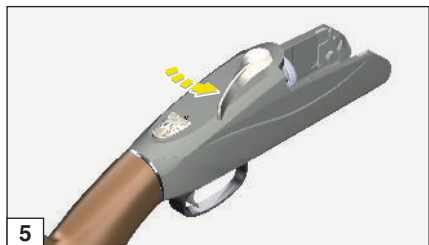
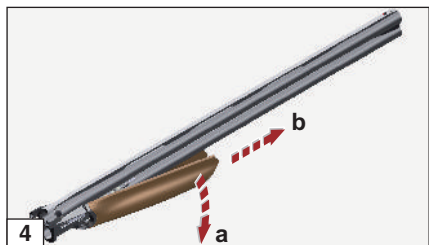



- 5) Για να κλείσετε το όπλο **περιστρέψτε απαλά** τη μονάδα καννών προς τα πάνω (εικ. 7).
- 6) Όταν ο μοχλός ασφαλίσει προς το κέντρο, οι κάννες έχουν μπλοκάρει στη βάση (εικ. 8).
- 7) Τοποθετήστε την πάπια στις κάννες και συνδέστε το σταυρό στη βάση (εικ. 9).
- 8) Γυρίστε την πάπια προς τα πάνω και πιέστε προς τις κάννες για να συνδεθεί ο μηχανισμός ασφάλισης στο κλειδί (εικ. 10).

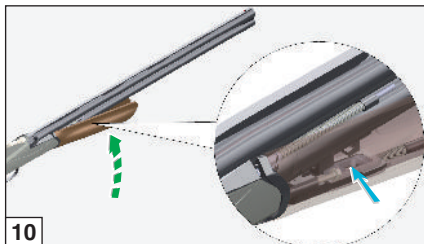
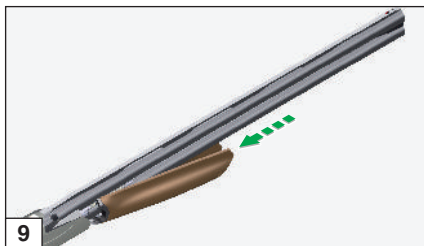





9) Όταν το κουμπί απελευθέρωσης επιστρέψει στην αρχική θέση, η πάπια έχει ασφαλίσει (εικ. 11).

Τώρα το όπλο είναι έτοιμο για χρήση: τηρείτε αυστηρά τους κανονισμούς ασφαλείας για τη φύλαξη του όπλου.

## Ασφάλεια

Έχοντας τις κάννες του όπλου στραμμένες προς μια ασφαλή κατεύθυνση: βάλτε την ασφάλεια τραβώντας προς τα πίσω το μοχλό ελέγχου: το γράμμα "S" πρέπει να είναι εντελώς ορατό (εικ. 12).

**ΠΡΟΕΙΔΟΠΟΙΗΣΗ:** σε περίπτωση που τα όπλα διαθέτουν "Αυτόματη ασφάλεια", αυτά ασφαλίζουν **αυτόματα** με την ενεργοποίηση του μοχλού κατά το άνοιγμα του όπλου.

**ΠΡΟΣΟΧΗ:** η ασφάλεια, τόσο χειροκίνητη όσο και αυτόματη, είναι ένα μηχανικό σύστημα που δεν υποκαθιστά την ευθύνη του χρήστη του όπλου. Όλες οι διαδικασίες συναρμολόγησης/ αποσυναρμολόγησης και συντήρησης πρέπει να εκτελούνται με το ΟΠΛΟ ΑΣΦΑΛΙΣΜΕΝΟ.

## Επιλογέας βολής

Το όπλο διαθέτει "σκανδάλη με επιλογή". Η θέση του επιλογέα προσδιορίζει με μια ΚΟΚΚΙΝΗ ΚΟΥΚΙΔΑ την πρώτη κάννη που θα πυροβολήσει πιέζοντας τη σκανδάλη:

1) επιλογέας δεξιά = **πρώτη κάννη** (κάτω, εικ. 13),

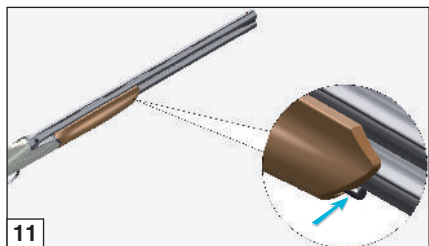

11

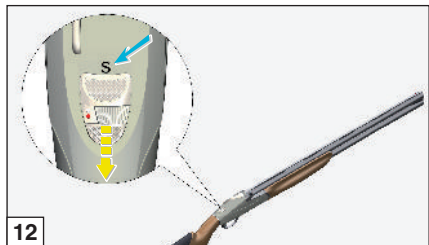

12



13

2) επιλογέας αριστερά = **δεύτερη κάννη** (πάνω, εικ. 14).

Τραβώντας τη σκανδάλη, πυροβολείτε με την πρώτη επιλεγμένη κάννη.

## Ενέργειες γέμισης

Πριν χρησιμοποιήσετε το όπλο θα ήταν καλό να εξοικειωθείτε με όλες τις διαδικασίες γέμισης και απογέμισης: διαβάστε με προσοχή τις διαδικασίες που περιγράφονται παρακάτω μέχρι τις κατανοήσετε πλήρως.

Κρατάτε πάντα τα δάκτυλα μακριά από τη σκανδαλοθήκη αν δεν έχετε σκοπό να πυροβολήσετε.

Πριν αρχίσετε το κυνήγι ή τις βολές, αποσυναρμολογήστε το όπλο και βεβαιωθείτε ότι υπάρχουν τα τσοκ, καθαρισμένα, εντελώς σφιγμένα και κατάλληλα για τα πυρομαχικά.

**ΠΡΟΣΟΧΗ:** στις κάννες είναι τυπωμένες οι υποδείξεις του διαμετρήματος και της θαλάμης του όπλου (εικ. 15).

- 1) Γυρίστε το μοχλό ανοίγματος και περιστρέψτε τις κάννες προς τα κάτω (εικ. 16).
- 2) Ελέγξτε με το μάτι το εσωτερικό των καννών και στη συνέχεια προχωρήστε στη γέμιση.

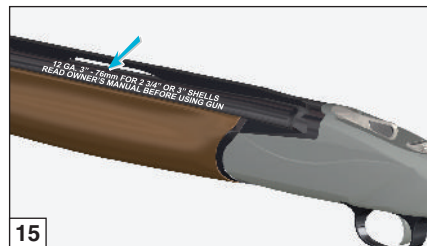
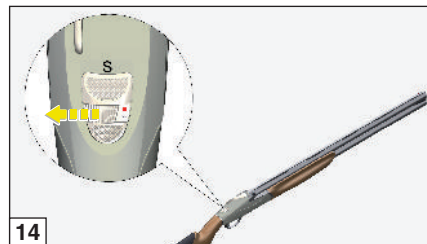



- 3) Τοποθετήστε τα φυσίγγια σωστού διαμετρήματος στις θαλάμους (εικ. 17).
- 4) Κλείστε το όπλο και βεβαιωθείτε ότι ο μοχλός έχει ασφαλίσει στη θέση που απεικονίζεται στην εικόνα 18.

### Η επιλογή των φυσιγγίων

Η λειτουργία του όπλου είναι εγγυημένη με φυσίγγια με ρελιασμένο ή αστεροειδές κλείστρο, με σκάγια μολύβδου ή ατσάλινα.

**ΠΡΟΣΟΧΗ:** Μην χρησιμοποιήσετε **ποτέ** φυσίγγι με κάλυκα που έχει **μεγαλύτερο μήκος** από αυτό της θαλάμης (εικ. 15)!

Η παραβίαση του κανόνα αυτού επιφέρει **σοβαρότατες επιπτώσεις τόσο για τον σκοπευτή όσο και για το όπλο.**

Τα τουφέκια Benelli δεν χρειάζεται να ρυθμιστούν για να χρησιμοποιήσουν τα φυσίγγια που περιγράφονται πιο πάνω.

Όλα τα τουφέκια Benelli έχουν δοκιμαστεί σε πίεση 1370 bar στο Ιταλικό Εθνικό Κέντρο Δοκιμών του Gardone Valtrompia (Brescia).



17

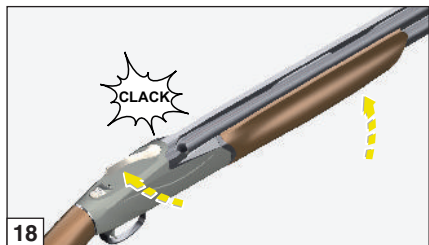

18

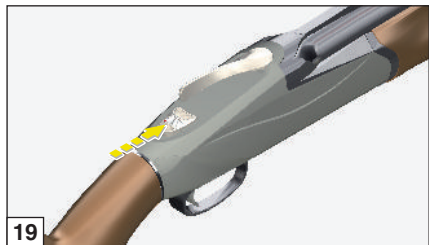

19



## Βολή

- 1) Σπρώξτε προς τα εμπρός το **μοχλό της ασφάλειας** (γράμμα “S” καλυμμένο, εικ. 19): τραβώντας τη σκανδάλη, πυροβολείτε την πρώτη βολή.
- 2) Μετά την πρώτη βολή, αφήστε εντελώς τη σκανδάλη: το όπλο ετοιμάζεται αυτόματα για τη δεύτερη βολή, χωρίς να επέμβετε στον επιλογή βολής. Τραβήξτε τη σκανδάλη και πυροβολήστε τη δεύτερη βολή.

### ΠΡΟΣΟΧΗ

**ΑΝ ΤΟ ΟΠΛΟ ΔΕΝ ΠΥΡΟΒΟΛΕΙ, ΣΤΡΕΨΤΕ ΤΙΣ ΚΑΝΝΕΣ ΠΡΟΣ ΜΙΑ ΑΣΦΑΛΗ ΚΑΤΕΥΘΥΝΣΗ ΚΑΙ ΒΑΛΤΕ ΤΗΝ ΑΣΦΑΛΕΙΑ. ΠΕΡΙΜΕΝΕΤΕ ΤΟΥΛΑΧΙΣΤΟΝ 1 ΛΕΠΤΟ, ΑΝΟΙΞΤΕ ΤΟ ΟΠΛΟ ΚΑΙ ΑΦΑΙΡΕΣΤΕ ΧΕΙΡΟΚΙΝΗΤΑ ΤΟ ΦΥΣΙΓΓΙΟ.**

## Ενέργειες απογέμιση

Κατά τη διάρκεια αυτής της διαδικασίας τηρείτε αυστηρά τους κανονισμούς ασφαλείας.

- 1) Στρέψτε τις κάννες προς μία ασφαλή κατεύθυνση και **βάλτε την ασφάλεια** (εικ. 20).
- 2) Γυρίστε το μοχλό ανοίγματος προς τα δεξιά και περιστρέψτε τις κάννες προς τα κάτω (εικ. 21).

**ΣΗΜΑΝΤΙΚΟ:** κατά το άνοιγμα του όπλου μετά τη βολή, οι εξολκείς **αποβάλλουν** μόνο τα άδεια φυσιγγία και ανασηκώνουν τα γεμάτα φυσιγγία, διευκολύνοντας την εξαγωγή με το χέρι (εικ. 22).

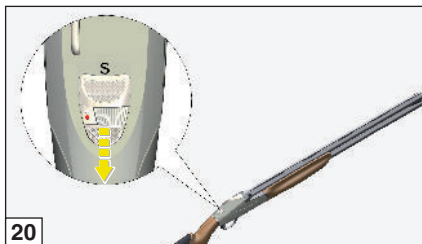

20



21



22



## Αφοπλισμός σφυρών

Αφού αδειάσετε το όπλο και πριν το αποθηκεύσετε, είναι σκόπιμο να **αφοπλίσετε τις σφύρες** για να εκτονωθούν τα ελατήρια που τις ενεργοποιούν.

Για την εκτόνωση των σφυρών, συνιστάται να χρησιμοποιήσετε ειδικά **αδρανή φυσίγγια** "προστασίας επικρουστήρων" (εικ. 23), τα οποία θα βρείτε στα καταστήματα κυνηγετικών ειδών και που επιτρέπουν ακίνδυνη βολή.

- 1) Οπλίστε κανονικά το όπλο με τα αδρανή φυσίγγια "προστασίας επικρουστήρων".
- 2) Τραβήξτε τη σκανδάλη για να εκτονώσετε την πρώτη σφύρα.
- 3) Μετακινήστε τον επιλογέα βολής και τραβήξτε τη σκανδάλη για να εκτονώσετε τη δεύτερη σφύρα.

Τώρα μπορείτε να αποθηκεύσετε το όπλο.

**ΠΡΟΕΙΔΟΠΟΙΗΣΗ:** το άνοιγμα του μοχλού προκαλεί τον αυτόματο οπλισμό των σφυρών.

## Αποσυναρμολόγηση του όπλου

Κατά τις διαδικασίες αποσυναρμολόγησης τηρείτε αυστηρά τους κανονισμούς ασφαλείας.

- 1) Βάλτε την ασφάλεια (βλ. παράγραφο "ΑΣΦΑΛΕΙΑ").

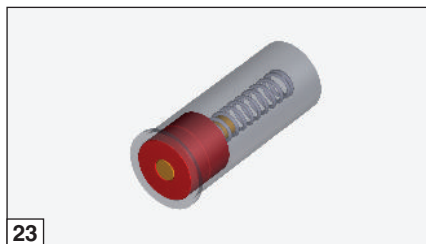

23

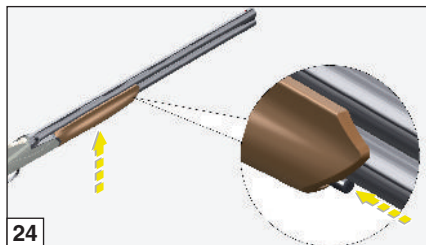

24

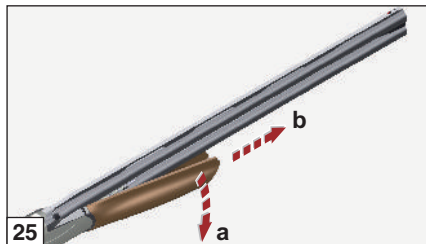

25

- 2) Πιέστε την πάπια προς τις κάννες και ταυτόχρονα πιέστε το κουμπί απελευθέρωσης πάπιας (εικ. 24).
- 3) Γυρίστε ελαφρά και αφαιρέστε την πάπια από τη βάση (εικ. 25).
- 4) Γυρίστε προς τα δεξιά το μοχλό ανοίγματος (εικ. 26).
- 5) Περιστρέψτε τις κάννες προς τα κάτω, κρατώντας τες γερά ώστε να τις εμποδίσετε να βγουν εντελώς από τους πείρους και πέσουν.
- 6) Σηκώστε ελαφρά τις κάννες και απελευθερώστε τις από τη βάση (εικ. 27).

**ΠΡΟΕΙΔΟΠΟΙΗΣΗ:** αν είναι ακόμα στη θέση τους, **αφαιρέστε** τα αδρανή φυσιγγία "προστασίας επικρουστήρων".

## Αποσυναρμολόγηση σκανδαλοθήκης

**ΠΡΟΕΙΔΟΠΟΙΗΣΗ:** ΜΗΝ επιχειρείτε την αποσυναρμολόγηση της σκανδαλοθήκης με το όπλο συναρμολογημένο, εφαρμόζετε πάντα τη σειρά αποσυναρμολόγησης που περιγράφεται στις προηγούμενες σελίδες.

**ΠΡΟΕΙΔΟΠΟΙΗΣΗ:** Για όλες τις αναγκαίες ενέργειες, φροντίστε να ΜΗΝ ΤΡΑΒΗΞΕΤΕ ΤΗ ΣΚΑΝΔΑΛΗ, για την αποσυναρμολόγηση της σκανδαλοθήκης οι σφύρες πρέπει να είναι οπλισμένες. Σε περίπτωση που τραβήξετε κατά λάθος τη σκανδάλη κατά την αποσυναρμολόγηση, συνιστάται να μην ζορίσετε την εξαγωγή της σκανδαλοθήκης, αλλά να την επαναφέρετε στη θέση της και να οπλίσετε εκ νέου τις σφύρες με το μοχλό ανοίγματος.

- 1) Κλείστε το μοχλό ανοίγματος πιέζοντας προς τα μέσα τον πείρο στη βάση (εικ. 28).

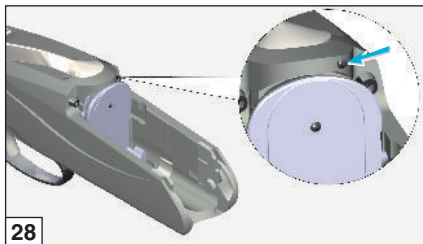



- 2) Ο μοχλός ασφαλίσει στη θέση κλεισίματος (εικ. 29).
- 3) Πιάστε τη βάση όπως στην εικόνα 30/1, στη συνέχεια εισάγετε το εργαλείο που διατίθεται (η καμπύλη του στελέχους πρέπει να ακολουθεί το πίσω προφίλ στο κάτω μέρος της σκανδαλοθήκης) στην ειδική οπή. **Πιέστε** με το εργαλείο έως ότου απελευθερωθεί η σκανδαλοθήκη από τη βάση (το πίσω μέρος προεξέχει ελαφρά από το προφίλ της βάσης). Εξασκώντας μια ελαφρά πίεση στη σκανδαλοθήκη, αφαιρέστε το εργαλείο (εικ. 30/2).
- 4) Γυρίστε ελαφρά τη σκανδαλοθήκη (εικ. 31 - **a**) έτσι ώστε το πίσω μέρος να προεξέχει από τη βάση κατά μισό εκατοστό περίπου και στη συνέχεια τραβήξτε τη σκανδαλοθήκη προς το κοντάκι (εικ. 31 - **b**) έως ότου απελευθερωθεί και το εμπρός μέρος από τη βάση.  
Η σκανδαλοθήκη μπορεί τώρα να απελευθερωθεί κάθετα ως προς την υποδοχή της στη βάση (εικ. 31 - **c**).

**ΠΡΟΕΙΔΟΠΟΙΗΣΗ:** Η υπερβολική περιστροφή της σκανδαλοθήκης κατά την αποσυναρμολόγηση εμποδίζει στη συνέχεια την εξαγωγή της από τη βάση.

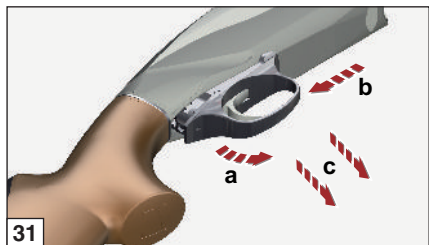
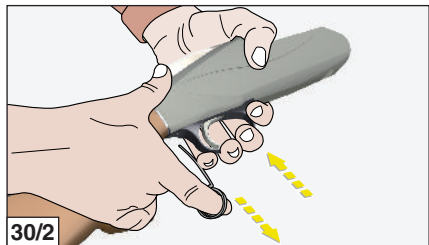
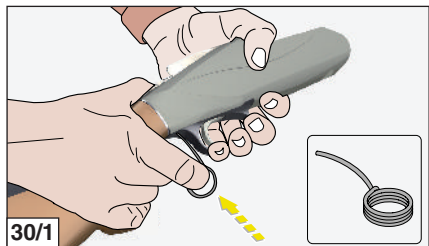
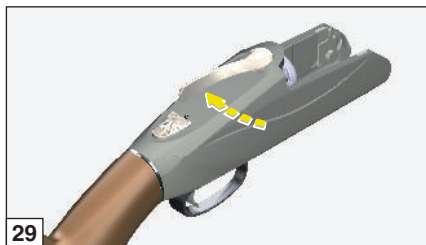

## Συναρμολόγηση σκανδαλοθήκης

**ΠΡΟΕΙΔΟΠΟΙΗΣΗ:** βεβαιωθείτε ότι ο μοχλός ανοίγματος είναι κλειστός, σε αντίθετη περίπτωση ενεργήστε όπως περιγράφεται στην παράγραφο “Αποσυναρμολόγηση σκανδαλοθήκης” (βλέπε εικ. 28-29).

**ΠΡΟΕΙΔΟΠΟΙΗΣΗ:** Εάν έχετε τραβήξει τη σκανδάλη με τη σκανδαλοθήκη αποσυναρμολογημένη, πριν την τοποθετήσετε πρέπει να οπλίσετε πάλι τις σφύρες πιέζοντας προς τα μέσα (εικ. 32).

- 1) Τοποθετήστε τη σκανδαλοθήκη κάθετα ως προς την υποδοχή της στη βάση και στη συνέχεια τοποθετήστε **την εμπρός σκαστηρία της σκανδαλοθήκης** (εικ. 33) στην υποδοχή στο εσωτερικό της βάσης. Στο σημείο αυτό η σκανδαλοθήκη και η βάση πρέπει να συνδέονται τέλεια. Βεβαιωθείτε ότι δεν υπάρχει διάκενο ανάμεσα στο εμπρός προφίλ της σκανδαλοθήκης και τη βάση.
- 2) Γυρίστε τη σκανδαλοθήκη πιέζοντάς την στην υποδοχή έως ότου ασφαλίσει (εικ. 34). Με τη σκανδαλοθήκη σωστά τοποθετημένη, το εξωτερικό προφίλ εφαρμόζει τέλεια στη βάση.

### Πριν φυλάξετε το όπλο στη θήκη

- 1) **Εκτονώστε** και τις δύο σφύρες τραβώντας τη σκανδάλη για την πρώτη κάννη.
- 2) Μετακινήστε τον επιλογέα στη δεύτερη κάννη και τραβήξτε και πάλι τη σκανδάλη.
- 3) Τοποθετήστε την πάπια στις κάννες (βλέπε διαδικασία που περιγράφεται παραπάνω).

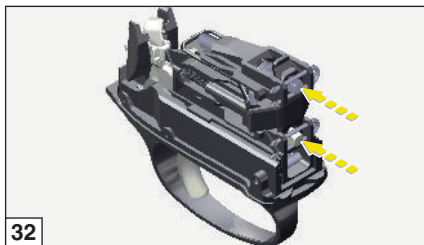

32



33



34





## Συντήρηση

**Πριν πραγματοποιήσετε οποιαδήποτε ενέργεια, βεβαιωθείτε ότι οι θαλάμες είναι εντελώς άδειες!** (Διαβάστε προσεκτικά τις οδηγίες σχετικά με τη γέμιση και την απογέμιση του όπλου).

Λόγω της απλότητας της κατασκευής του και της προσεγγμένης επιλογής των υλικών, το αλληλεπίθετο Benelli **δεν έχει ανάγκη** ιδιαίτερης συντήρησης.

**Σας προτείνουμε**, επομένως:

- 1) Να καθαρίζετε τακτικά τις **κάννες και τη θαλάμη** μετά τη χρήση.
- 2) Απομακρύνετε με καθαρισμό και λίπανση κατά διαστήματα **τυχόν υπολείμματα σκόνης** (ή άλλα ξένα υλικά) από τη σκανδαλοθήκη και από τις υποδοχές προσαρμογής των πείρων κλεισίματος κάννης (εικ. 35).
- 3) Να λαδώνετε τακτικά όλα τα **τμήματα του όπλου που είναι εκτεθειμένα** στους ατμοσφαιρικούς παράγοντες.
- 4) Να λασκάρετε το τσοκ με το κλειδί του διατίθεται και να το ξεβιδώνετε με το χέρι αριστερόστροφα.
- 5) Να καθαρίζετε καλά τις υποδοχές των τσοκ και τη σπειροειδή υποδοχή των καννών, χρησιμοποιώντας ένα ειδικό εργαλείο καθαρισμού.

- 6) Να χρησιμοποιείτε ένα μπρούτζινο βουρτσάκι ψεκασμένο με λάδι Benelli για να καθαρίζετε τη σπειροειδή υποδοχή των τσοκ.
- 7) Να εφαρμόζετε μια ελαφριά στρώση λαδιού Benelli στις κάννες και τα τσοκ.
- 8) Να βιδώνετε με το χέρι τα τσοκ δεξιόστροφα και να τα σφίγγετε, με το κλειδί που διατίθεται, μέχρι να τερματίσουν εντελώς στις αντίστοιχες υποδοχές στο εσωτερικό των καννών (εικ. 36).

**ΠΡΟΕΙΔΟΠΟΙΗΣΗ:** στην περίπτωση των τσοκ με εξωτερική προέκταση, αφού τα βιδώσετε, αρκεί να τα σφίξετε δυνατά με το χέρι.

- 9) Βγάλτε το κλειδί από την κάννη αφού βιδώστε τα τσοκ (εικ. 37).

**ΥΠΕΝΘΥΜΙΣΗ:** Όλες οι κάννες είναι **επιχρωμιωμένες** στο εσωτερικό τους.

**ΣΗΜΕΙΩΣΗ:** κατά τη διάρκεια του καθαρισμού καννών με εσωτερικά τσοκ, μην αφαιρείτε το τσοκ, προκειμένου να αποφύγετε τη συσσώρευση υπολειμμάτων στο σπειροειδές τμήμα του εσωτερικού της κάννης όπου προσαρμόζεται το τσοκ.

Για τη σωστή συντήρηση του όπλου, **χρησιμοποιείτε το κιτ καθαρισμού Benelli** (δεν παρέχεται).

Για τη λίπανση και την προστασία των μηχανικών μερών (βάση, κλείστρο και κάννη) **συνιστάται η χρήση του λαδιού Benelli** (εικ. 38).

Για τον καθαρισμό των άλλων εξαρτημάτων του όπλου (κοντάκι και πάπια, κατασκευασμένα από ξύλο, από τεχνοπολυμερές υλικό ή βαμμένα), η Benelli προτείνει τη χρήση ειδικών προϊόντων, έτσι ώστε αυτά τα μέρη να μην έρχονται σε επαφή με λάδια που περιέχουν διαλύτες ή χημικές ουσίες γενικότερα, που θα μπορούσαν να προκαλέσουν την αποκόλληση ή την αλλοίωση των επιφανειών.

## Συναρμολόγηση του όπλου

Επαναλάβετε τις διαδικασίες από 1 έως 9 που περιγράφονται στη σελίδα 269 και 272.

Για τη συναρμολόγηση της σκανδαλοθήκης επαναλάβετε τις διαδικασίες της σελίδας 279.

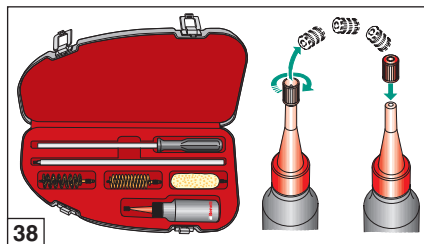
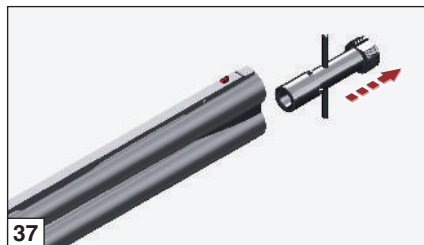
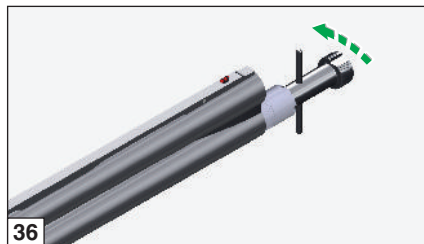
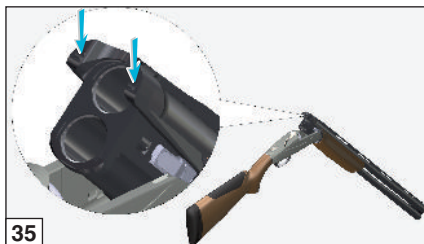



## Αξεσουάρ και ρυθμίσεις

### PERFECT FITTING

#### Μικρορύθμιση κλίσεως και αποκλίσεως

Πριν πραγματοποιήσετε οποιαδήποτε ενέργεια, βεβαιωθείτε ότι οι θαλάμες είναι εντελώς άδειες! (Διαβάστε προσεκτικά τις οδηγίες σχετικά με τη γέμιση και την απογέμιση του όπλου).

Με τη χρήση των εξαρτημάτων του “σετ αλλαγής κλίσεως” που διατίθεται, μπορείτε να αλλάξετε την κλίση του κοντακίου στο πέλμα από 42,5 mm έως 65 mm με βήματα των 2,5 mm, και την απόκλιση του κοντακίου κατά 3 ή 6 mm ΔΕΞΙΑ ή κατά 3 ή 6 mm ΑΡΙΣΤΕΡΑ, μετρημένη στον άξονα του πέλματος. Οι διαθέσιμες ρυθμίσεις κλίσεως και αποκλίσεως είναι επομένως **σαράντα**, όπως υποδεικνύεται στον πίνακα.

Διαπιστώστε αν η κλίση και η απόκλιση ταιριάζουν απόλυτα στο άτομο σας ή αν, αντιθέτως, το κοντάκι είναι χαμηλό, ψηλό, με μεγάλη ή μικρή απόκλιση.

**ΣΗΜΕΙΩΣΗ:** Η ιδανική κλίση και απόκλιση επιτυγχάνονται όταν, πιάνοντας το όπλο με φυσικό τρόπο, το μάτι βρίσκεται ακριβώς στη γραμμική σκόπευση.

**Παράδειγμα:** Αν το κοντάκι είναι υπερβολικά χαμηλό, επομένως η κλίση είναι υπερβολικά υψηλή, επιλέξτε μια μικρότερη τιμή κλίσης. Αν το κοντάκι έχει υπερβολική απόκλιση, επιλέξτε μια μικρότερη τιμή απόκλισης.

Η διαδικασία αντικατάστασης των εξαρτημάτων είναι η παρακάτω (εικ. 39):

- 1) Ξεβιδώστε με ένα σταυροκατσάβιδο τις δύο βίδες “1” του πέλματος “2” κι αφαιρέστε το.

**ΠΡΟΕΙΔΟΠΟΙΗΣΗ:** Για να προστατέψετε τα πέλματα από καουτσούκ, **αλείψτε** τη μύτη του σταυροκατσάβιδου με βαζελίνη ή γράσο.

- 2) Ξεβιδώστε τις δύο βίδες στερέωσης “3” και αφαιρέστε το **σετ comfort** “4” από το κοντάκι (σταυροκατσάβιδο).
- 3) Χρησιμοποιώντας εξαγωνικό κλειδί 13 mm, αφαιρέστε το **παξιμάδι** “5”.
- 4) **Αφαιρέστε** από το σωλήνα το **παξιμάδι** “5”, την **ασφάλεια** “6”, την **πλακέτα κοντακίου** “7”, το **κοντάκι** “8”, τον **δίσκο αλλαγής αποκλίσεως** “9” και τον **δίσκο αλλαγής κλίσεως** “10”.
- 5) Περάστε στο σωλήνα τον **δίσκο αλλαγής κλίσεως** “10” που επιλέξατε. Βεβαιωθείτε ότι η πλευρά που φέρει **τυπωμένο το γράμμα** κοιτάει προς το κοντάκι.
- 6) Επανατοποθετήστε τον επιθυμητό **δίσκο αλλαγής αποκλίσεως** “9” και βεβαιωθείτε ότι η πλευρά που φέρει τα επιλεγμένα γράμματα (βλέπε οδηγίες για τους συνδυασμούς) κοιτάει προς το κοντάκι.
- 7) Στρέψτε τις κάννες προς το πάτωμα, τοποθετήστε το **κοντάκι** και προσαρμόστε την αντίστοιχη **πλακέτα** “7” στο ίδιο το κοντάκι με την πλευρά που φέρει τα επιλεγμένα γράμματα να κοιτάει προς το πέλμα.
- 8) Περάστε την **ασφάλεια** “6” και το **παξιμάδι** “5” στο σωλήνα και **σφίξτε καλά**.

- 9) Τοποθετήστε το **σετ comfort "4"** στο εσωτερικό του κοντακιού και στερεώστε το με τις **δύο βίδες "3"** (σταυροκατσάβιδο).
- 10) Τοποθετήστε το **πέλημα "2"** και στερεώστε το με τις **δύο βίδες "1"** (σταυροκατσάβιδο).

Μην ξεχνάτε ότι αλλάζοντας την κλίση του κοντακιού αλλάζει και η θέση βολής. Επομένως, **καλό θα ήταν** να πραγματοποιήσετε ορισμένες δοκιμαστικές βολές για

να διαπιστώσετε την τέλεια προσαρμογή του όπλου στο σώμα σας και στο στυλ σας.

**ΠΡΟΕΙΔΟΠΟΙΗΣΗ:** μετά την αλλαγή της κλίσης, βεβαιωθείτε ότι το κοντάκι είναι σωστά ασφαλισμένο στη βάση. Επανελέγξτε μετά τις πρώτες βολές κι αν είναι απαραίτητο σφίξτε περισσότερο το κοντάκι σφίγγοντας περισσότερο το παξιμάδι με το ειδικό κλειδί.

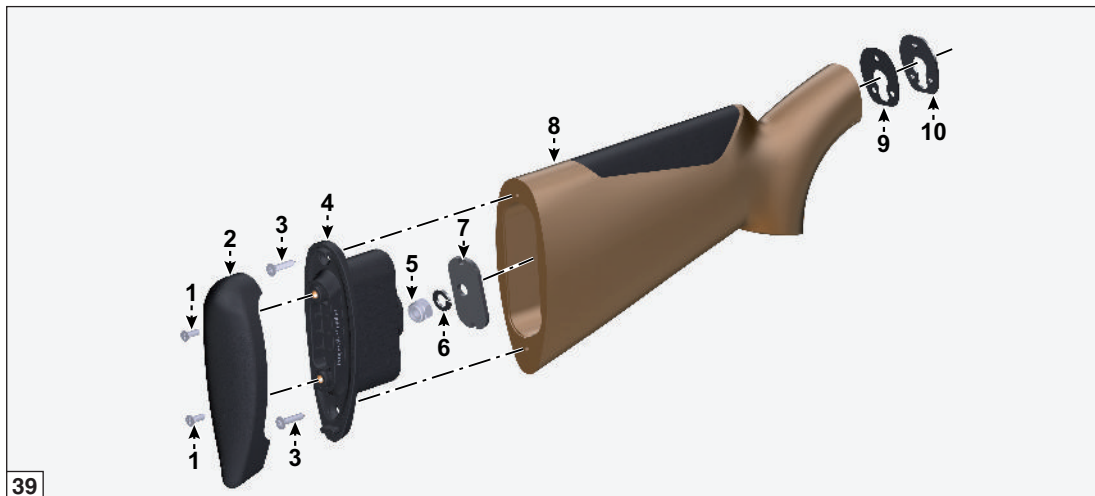



### Οδηγίες για τον συνδυασμό των πλακετών (εικ. 40)

- Τα γράμματα **(A-B-C-D-Z)** προσδιορίζουν την πλαστική πλακέτα ΑΛΛΑΓΗΣ ΚΛΙΣΕΩΣ (αρ. 1 εικόνα 40) και την ατσάλινη πλακέτα ΚΟΝΤΑΚΙΟΥ (αρ. 3 εικόνα 40), που φέρει επίσης την ένδειξη **DX** (δεξιά) ή **SX** (αριστερά) ανάλογα με την επιθυμητή απόκλιση.
- Οι διαθέσιμοι δίσκοι ΑΠΟΚΛΙΣΕΩΣ (αρ. 2 εικόνα 40) είναι τέσσερις και προσδιορίζονται από τις ενδείξεις που είναι τυπωμένες στις δύο πλευρές:
  - **DX3, DX6** (ανάποδα: **SX3, SX6**) επιτρέπουν την απόκλιση του κοντακιού ΔΕΞΙΑ ή ΑΡΙΣΤΕΡΑ κατά 3 mm ή 6 mm (μετρημένη στον άξονα του πέλματος).
  - **DX3 - 1/2 DROP, DX6 - 1/2 DROP** (ανάποδα: **SX3 - 1/2 DROP, SX6 - 1/2 DROP**) εκτός από την απόκλιση κατά 3 mm ή 6 mm, επιτρέπουν τη μικρορύθμιση της κλίσης του κοντακιού, επιτρέποντας τη ΜΕΙΩΣΗ ΤΗΣ ΤΙΜΗΣ κατά 2,5 mm (στο μέγεθος της συνδυασμένης πλακέτας ΑΛΛΑΓΗΣ ΚΛΙΣΕΩΣ, μετρημένη στο πέλμα).
- \* **ΠΡΟΕΙΔΟΠΟΙΗΣΗ:** για ρυθμίσεις με **κάννη 30" (76 cm)**, η πραγματική τιμή **ΚΛΙΣΗΣ ΣΤΟ ΠΕΛΜΑ** είναι **μεγαλύτερη κατά 2,5 mm** σε σχέση με την τιμή που αναγράφεται στον πίνακα για τον αντίστοιχο συνδυασμό των πλακετών.

### Παράδειγμα:

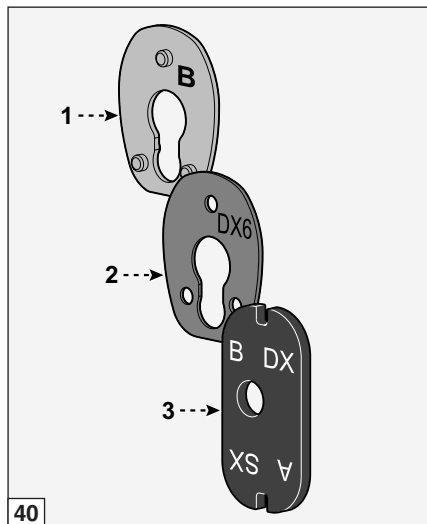



## Πίνακας PERFECT FITTING (εικ. 41)

Στον πίνακα αναφέρεται ο συνδυασμός των πλακετών που απαιτείται για την επίτευξη της επιθυμητής κλίσεως/αποκλίσεως, ανάμεσα σε 40 διαθέσιμες επιλογές.

Τιμές κλίσεως και αποκλίσεως σε χιλιοστά. Σημείωση: τα μεγέθη που αναγράφονται μπορεί να υποστούν ελάχιστες μεταβολές.		ΑΡΙΣΤΕΡΗ ΑΠΟΚΛΙΣΗ (SX)			ΔΕΞΙΑ ΑΠΟΚΛΙΣΗ (DX)								
		- 6		- 3	+ 3		+ 6						
ΚΛΙΣΗ (DROP) *	42,5	Z	+ SX6 -1/2 DROP	+ Z SX	Z	+ SX3 -1/2 DROP	+ Z SX	Z	+ DX3 -1/2 DROP	+ Z DX	Z	+ DX6 -1/2 DROP	+ Z DX
	45	Z	+ SX6 -1/2 DROP	+ Z SX	Z	+ SX3 -1/2 DROP	+ Z SX	Z	+ DX3 -1/2 DROP	+ Z DX	Z	+ DX6 -1/2 DROP	+ Z DX
	47,5	A	+ SX6 -1/2 DROP	+ A SX	A	+ SX3 -1/2 DROP	+ A SX	A	+ DX3 -1/2 DROP	+ A DX	A	+ DX6 -1/2 DROP	+ A DX
	50	A	+ SX6 -1/2 DROP	+ A SX	A	+ SX3 -1/2 DROP	+ A SX	A	+ DX3 -1/2 DROP	+ A DX	A	+ DX6 -1/2 DROP	+ A DX
	52,5	B	+ SX6 -1/2 DROP	+ B SX	B	+ SX3 -1/2 DROP	+ B SX	B	+ DX3 -1/2 DROP	+ B DX	B	+ DX6 -1/2 DROP	+ B DX
	55	B	+ SX6 -1/2 DROP	+ B SX	B	+ SX3 -1/2 DROP	+ B SX	B	+ DX3 -1/2 DROP	+ B DX	B	+ DX6 -1/2 DROP	+ B DX
	57,5	C	+ SX6 -1/2 DROP	+ C SX	C	+ SX3 -1/2 DROP	+ C SX	C	+ DX3 -1/2 DROP	+ C DX	C	+ DX6 -1/2 DROP	+ C DX
	60	C	+ SX6 -1/2 DROP	+ C SX	C	+ SX3 -1/2 DROP	+ C SX	C	+ DX3 -1/2 DROP	+ C DX	C	+ DX6 -1/2 DROP	+ C DX
	62,5	D	+ SX6 -1/2 DROP	+ D SX	D	+ SX3 -1/2 DROP	+ D SX	D	+ DX3 -1/2 DROP	+ D DX	D	+ DX6 -1/2 DROP	+ D DX
	65	D	+ SX6 -1/2 DROP	+ D SX	D	+ SX3 -1/2 DROP	+ D SX	D	+ DX3 -1/2 DROP	+ D DX	D	+ DX6 -1/2 DROP	+ D DX

41



## Εσωτερικό τσοκ

Πριν πραγματοποιήσετε οποιαδήποτε ενέργεια, βεβαιωθείτε ότι οι θαλάμες είναι εντελώς άδειες!

(Διαβάστε προσεκτικά τις οδηγίες σχετικά με τη γέμιση και την απογέμιση του όπλου).

Οι κάννες με εσωτερικά τσοκ διαθέτουν -από τον βασικό εξοπλισμό τους- διάφορα είδη τσοκ.

**ΠΡΟΣΟΧΗ:** πριν χρησιμοποιήσετε το όπλο, βεβαιωθείτε ότι το τσοκ είναι τοποθετημένο σωστά στις κάννες.

**ΠΡΟΣΟΧΗ:** Το εσωτερικό τσοκ που έχει τοποθετηθεί σωστά δεν προεξέχει από το στόμιο της κάννης. Χρησιμοποιήστε τσοκάκια Benelli που έχουν τέτοιο μήκος ώστε να βιδώσουν ακριβώς στην κάννη.

Για να αλλάξετε ή να καθαρίσετε το εσωτερικό τσοκ, ακολουθείστε τα παρακάτω βήματα:

- 1) Ξεβιδώστε το εσωτερικό τσοκ (με το ειδικό **οδοντωτό κλειδί** που περιλαμβάνεται στον βασικό εξοπλισμό του τουφεκιού) και αφαιρέστε το από την θέση του (εικ. 42).
- 2) Αν η σπειροειδής υποδοχή του τσοκ στις κάννες **είναι πολύ βρώμικη**, καθαρίστε την με την αντίθετη πλευρά του κλειδιού.
- 3) Τοποθετήστε στην κάννη το τσοκ που επιλέξατε φροντίζοντας να **εισάγετε** στο εσωτερικό της κάννης **το λείο (μη σπειροειδές) μέρος** του τσοκ. Στη συνέχεια, βιδώστε το τσοκ στην ειδική σπειροειδή υποδοχή της κάννης (εικ. 43).
- 4) Ολοκληρώστε την τοποθέτηση του τσοκ σφίγγοντάς το με το ειδικό οδοντωτό κλειδί (εικ. 44).

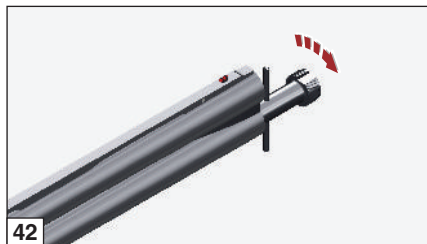

42

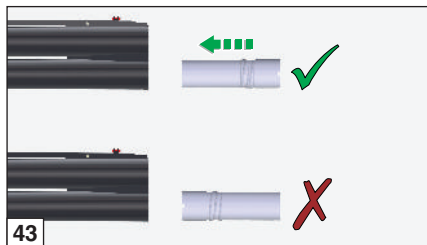

43

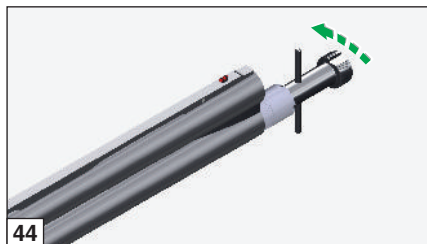

44



**ΠΡΟΣΟΧΗ:** Το τσοκ που έχει τοποθετηθεί σωστά **δεν προεξέχει** από το στόμιο της κάννης (εικ. 45).

**ΠΡΟΣΟΧΗ:** Πριν χρησιμοποιήσετε και πάλι το όπλο, **βεβαιωθείτε ότι βγάλατε** το κλειδί του τσοκ **από στόμιο** της κάννης (εικ. 46).

*Αν πρόκειται να μην χρησιμοποιήσετε το όπλο σας για μεγάλη χρονική περίοδο, σας συμβουλεύουμε να πραγματοποιήσετε έναν καθαρισμό του εσωτερικού τσοκ και της έδρας του στο στόμιο της κάννης.*

**Τα τσοκ Benelli** είναι ειδικά κατασκευασμένα έτσι ώστε να τα αναγνωρίζετε εύκολα και γρήγορα (εικ. 47). Πράγματι, οι εγκοπές που φέρουν στο εμπρόσθιο μέρος τους επιτρέπουν την αναγνώριση τους ακόμα κι αν βρίσκονται ήδη τοποθετημένα στο εσωτερικό της κάννης.

ΕΓΚΟΠΕΣ	ΤΣΟΚ	ΣΥΜΒΟΛΟ	ΑΤΣΑΛΙΝΑ ΣΚΑΓΙΑ
I	Full	X	NO
II	Improved Modified	XX	NO
III	Modified	XXX	OK
IIII	Improved Cylinder	XXXX	OK
IIIII	Cylinder	XXXXX	OK

**ΠΡΟΣΟΧΗ:** πριν χρησιμοποιήσετε φυσίγγια με ατσάλινα σκάγια, βεβαιωθείτε ότι το τσοκ που έχει τοποθετηθεί στην κάννη φέρει την ένδειξη **STEEL SHOT – OK**.

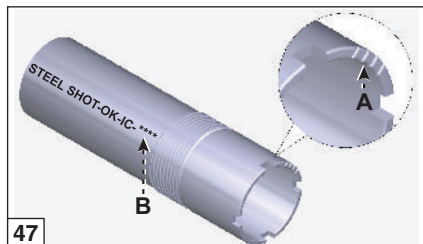
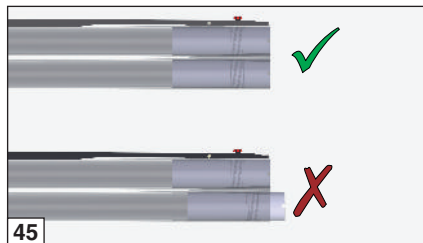





**ΠΡΟΣΟΧΗ:** πριν από κάθε χρήση του όπλου, βεβαιωθείτε ότι στις κάννες **έχουν τοποθετηθεί** τα κατάλληλα τσοκ για τα πυρομαχικά που χρησιμοποιείτε, ελέγχοντας επίσης αν είναι καθαρά και σωστά σφικμένα στις υποδοχές τους.

**ΠΡΟΣΟΧΗ:** **ποτέ μην πυροβολείτε** χωρίς τα προβλεπόμενα τσοκ: η σπειροειδής υποδοχή των καννών χωρίς το τσοκ **μπορεί να καταστραφεί** από τη βολή και κατά συνέπεια να προκληθούν ανώμαλα ανοίγματα. Επίσης, μπορεί να **συγκρατηθούν** κατάλοιπα ή θραύσματα των πυρομαχικών, με πιθανό **φράξιμο των καννών**.

### Αποσυναρμολόγηση και αντικατάσταση της λαβής

Για την αποσυναρμολόγηση και την αντικατάσταση της λαβής, ενεργήστε όπως περιγράφεται ακολούθως:

- 1) Ξεβιδώστε με σταυροκατσάβιδο τις δύο βίδες στερέωσης “1” και αφαιρέστε το πέλημα “2” (βλέπε εικ. 39).

**ΠΡΟΕΙΔΟΠΟΙΗΣΗ:** για να αποφύγετε φθορές στα πέλαμα, αλείψτε τη μύτη του κατσαβιδιού με βαζελίνη ή γράσο.

- 2) Με το ίδιο κατσαβίδι, **ξεβιδώστε τις δύο βίδες στερέωσης “3”** και αφαιρέστε το **σετ comfort “4”** από το κοντάκι (βλέπε εικ. 39).
- 3) Επεμβαίνοντας από την πίσω πλευρά του κοντακιού και χρησιμοποιώντας την ειδική οπή, πιέστε με τη μύτη του κατσαβιδιού τη λαβή στην κάτω πλευρά της, μέχρι να ξεμπλοκάρει από την πίσω στερέωση, στη συνέχεια σηκώστε την για να την αφαιρέσετε από το κοντάκι (εικ. 48).

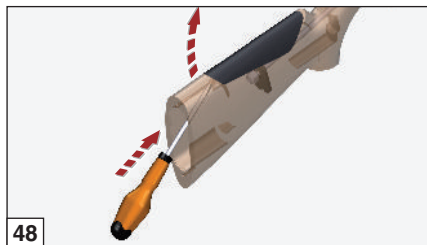

48

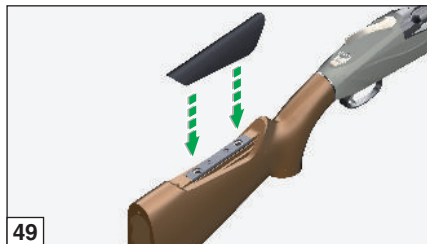

49

4) Για να συναρμολογήσετε τη λαβή αντικατάστασης, τοποθετήστε την με τους δύο πείρους που υπάρχουν στην κάτω πλευρά σε αντιστοιχία με τις υποδοχές πάνω στον οδηγό του κοντακίου, στη συνέχεια πιέστε μέχρι τέρμα έως ότου ασφαλίσει καλά (εικ. 49).

**ΠΡΟΕΙΔΟΠΟΙΗΣΗ:** η σωστά τοποθετημένη λαβή ευθυγραμμίζεται χωρίς ασυνέχειες με το εξωτερικό προφίλ του κοντακίου.

5) Προχωρήστε στη συναρμολόγηση του **σετ comfort “4”** και στη συνέχεια του **πέλματος “2”** κοντάκι (βλέπε εικ. 39).

## Ανταλλάξιμες ρίγες

**Πριν πραγματοποιήσετε οποιαδήποτε ενέργεια, βεβαιωθείτε ότι οι θαλάμες είναι εντελώς άδειες!** (Διαβάστε προσεκτικά τις οδηγίες σχετικά με τη γέμιση και την απογέμιση του όπλου).

Ο βασικός εξοπλισμός του όπλου περιλαμβάνει χαμηλή ρίγα.

Αν επιθυμείτε να την αντικαταστήσετε με κάποιο άλλο είδος ρίγας, μπορείτε να το πράξετε εύκολα ακολουθώντας τα παρακάτω βήματα:

- 1) **Ξεβιδώστε και αφαιρέστε** τη βίδα στερέωσης της ρίγας που βρίσκεται στο μπροστινό μέρος των καννών, στο ύψος του στόχαστρου (εικ. 50).
- 2) **Σηκώστε και αφαιρέστε** τη ρίγα από τη θέση της στις κάννες τραβώντας την προς τα εμπρός (εικ. 51-52).

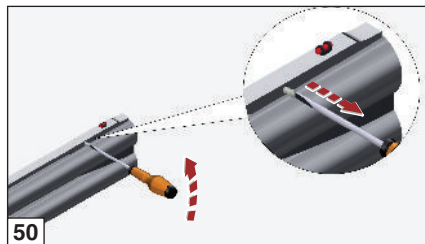



3) Τοποθετήστε τη ρίγα που επιθυμείτε προσέχοντας να **προσαρμοστεί σωστά** στις ειδικές υποδοχές. Εν συνεχεία φροντίστε η ρίγα να **εφάπτεται** στις κάννες σε όλο το μήκος της (εικ. 53).

4) **Στερεώστε** καλά τη ρίγα βιδώνοντας την ειδική βίδα (εικ. 54).

**ΠΡΟΣΟΧΗ:** οι βίδες ρύθμισης στο σταυρό (εικ. 55) και στον τόρνο (εικ. 56), είναι βαθμονομημένες από το εργοστάσιο για να εξασφαλίζουν καλύτερο χειρισμό του όπλου, τυχόν ρυθμίσεις πρέπει να εκτελούνται από εξειδικευμένο προσωπικό, στα Κέντρα Τεχνικής Υποστήριξης.

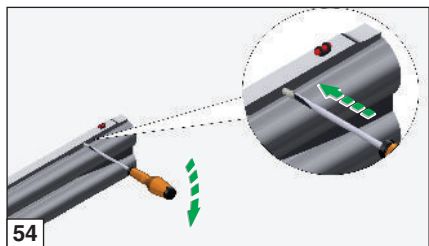

54

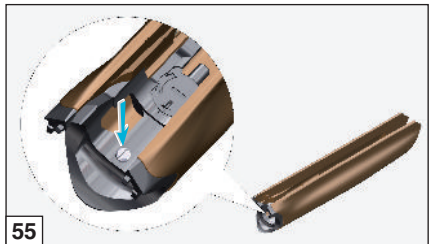

55

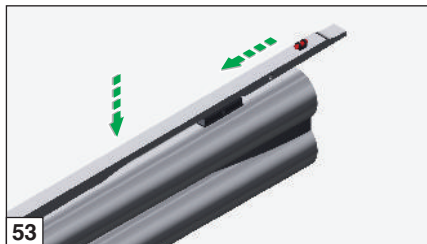

53

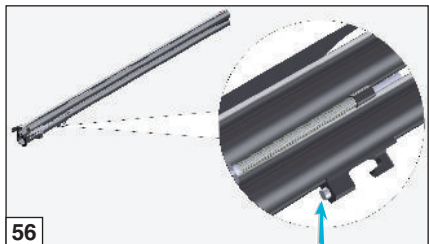

56



## Κατάλογος ανταλλακτικών

Για να παραγγείλετε ανταλλακτικά είναι απαραίτητο να διευκρινίσετε το διαμέτρημα, το μοντέλο και τον αριθμό εριγοστασίου του όπλου σας.

Οι κωδικοί που παραυσιάζονται στη συνέχεια, αναφέρονται στους αντίστοιχους πίνακες ανταλλακτικών (σελ. 295).

Πίνακας 1

Αρ. θέσης	Περιγραφή
1	Σκανδαλοθήκη κομπλέ
2	* Μοχλός αυτόματης ασφάλειας (μόνο για μοντέλα που το προβλέπουν)
3	Βίδα
4	Υποστήριγμα σκανδαλοθήκης
5	Ελατήριο οδηγού σφύρας
6	Ελατήριο σφύρας
7	Σφύρα
8	Ελατήριο πλάκας τερματισμού διαδρομής σφυρών
9	Πλάκα τερματισμού διαδρομής σφυρών
10	Ελατήριο μοχλού σκανδάλης
11	* Μονάδα αποσύνδεσης (μόνο για τις εκδόσεις στις οποίες προβλέπεται)
12	Μοχλός σκανδάλης
13	Ράουλο

Αρ. θέσης	Περιγραφή
14	Ράουλο
15	Αντίβαρο δεύτερης κάννης
16	Αποστάτης αντίβαρων
17	Αντίβαρο πρώτης κάννης
18	Πείρος περιστροφής αντίβαρου
19	Σκανδαλοθήκη
20	Μάζα αδρανείας επιλογή
21	Σκανδάλη-επιλογέας κομπλέ
22	Ελατήριο επαναφοράς σκανδάλης
23	Ράουλο
24	Ράουλο



Πίνακας 2

Αρ. θέσης	Περιγραφή
1	Ελατήριο
2	Πλάκα σκανδάλης κομπλέ
3	Επικρουστήρας
4	Ελατήριο επικρουστήρα
5	Ράουλο
6	Στοιχείο περιστροφής πλάκας σκανδάλης
7	Πείρος καννών
8	Στοιχείο εκκέντρων αριστ. εξωλκέα
9	Πείρος
10	Αριστερό στοιχείο περιστροφής βάσης
11	Δεξιό στοιχείο περιστροφής βάσης
12	Στοιχείο εκκέντρων δεξιού εξωλκέα
13	Λαστιχάκι στερέωσης σκανδαλοθήκης
14	Μοχλός οπλίσεως κομπλέ
15	Βίδα
16	Στοιχείο κλεισίματος καννών
17	Ελατήριο
18	Βίδα
19	Έμβολο στερέωσης σκανδαλοθήκης
20	Ελατήριο
21	Δακτύλιος στερέωσης σκανδαλοθήκης

Αρ. θέσης	Περιγραφή
22	Πλάκα αλλαγής κλίσεως
23	Πλάκα απόκλισης
24	Σωλήνας κοντακίου
25	Πλακέτα σύσφιξης κοντακίου
26	Λεία ροδέλα
27	Παξιμάδι
28	Πλακέτα συγκράτησης ασφάλειας
29	Ειδικό ελατήριο τοποθέτησης ασφάλειας
30	Μοχλός ασφάλειας-επιλογέας κομπλέ
31	Δακτύλιος ασφάλισης μοχλού οπλίσεως
32	Πείρος απελευθέρωσης μοχλού οπλίσεως
33	Μοχλός οπλίσεως
34	Ελατήριο
35	Πείρος ασφάλισης μοχλού οπλίσεως



Πίνακας 3

Αρ. θέσης	Περιγραφή
1	Ρίγα χαμηλού κυνηγιού κομπλέ
2	Φθορίζον στόχαστρο
3	Βίδα στερέωσης ρίγας
4	Τσοκ
5	Κρίκος αορτηριούχου κομπλέ
6	Αορτηριούχος κοντακιού
7	Παξιμάδι κόντρας βάσης
8	Παξιμάδι
9	Ελατήριο εξωλκέα
10	Πείρος οδηγού ελατηρίου εξωλκέα
11	Ράουλο
12	* Σετ μοχλού εξωλκέα κομπλέ (μόνο για εξουσιοδοτημένα κέντρα υποστήριξης)
13	Εξωλκέας
14	Στοιχείο πίεσης μοχλού εξωλκέα
15	Ελατήριο
16	Ράουλο
17	Ελατήριο επαναφοράς εξωλκέα
18	Πείρος ώθησης εξωλκέα
19	Πείρος
20	Σφαιρίδιο

Αρ. θέσης	Περιγραφή
21	Ράουλο
22	Ράβδος αποστράγγισης
*	Εξωλκέας <b>Σημείωση:</b> δεν πωλείται, αντικατάσταση από την Υπηρεσία Εξυπηρέτησης Benelli.



Πίνακας 4

Αρ. θέσης	Περιγραφή
1	Σετ μακρύ πέλματος πολυουρεθάνης
2	Βίδα
3	Κοντό πέλμα πολυουρεθάνης
4	Βίδα αυτοσπειροτόμησης
5	Case Comfort κομπλέ
6	Λαβή γέλης ψηλή
7	Κοντάκι στάνταρ κομπλέ (L.O.P. 375-385 mm)
8	Κοντάκι μεσαίου κομπλέ (L.O.P. 365 mm)
9	Λαβή πολυουρεθάνης χαμηλή
10	Βίδα αυτοσπειροτόμησης
11	Βάση λαβής
12	Πείρος για αορτηριούχο
13	Αορτηριούχος κοντακίου
14	Πλήρης βάση κομπλέ
15	Παξιμάδι κόντρας πάπιας
16	Τάπα ελατηρίου πάπιας
17	Ελατήρια κόντρας κομπλέ
18	Βάση
19	Στοιχείο ασφάλισης ρίγας
20	Λεία ροδέλα
21	Βίδα

Αρ. θέσης	Περιγραφή
22	Ξύλινη πάπια
23	Ωστήριο ρίγας
24	Ελατήριο ωστηρίου ρίγας



**Esplosi Parti di Ricambio**

IT

**Exploded Diagrams of Spare Parts**

GB

**Vues éclatées des Pièces de Rechange**

F

**Explosionszeichnung der Ersatzteile**

D

**Despieces de las Piezas de Recambio**

E

**Esquema de Montagem das Peças Sobresselentes**

P

**Сборочные единицы и детали**

RU

**Αναλυτικά σχέδια ανταλλακτικών**

GR

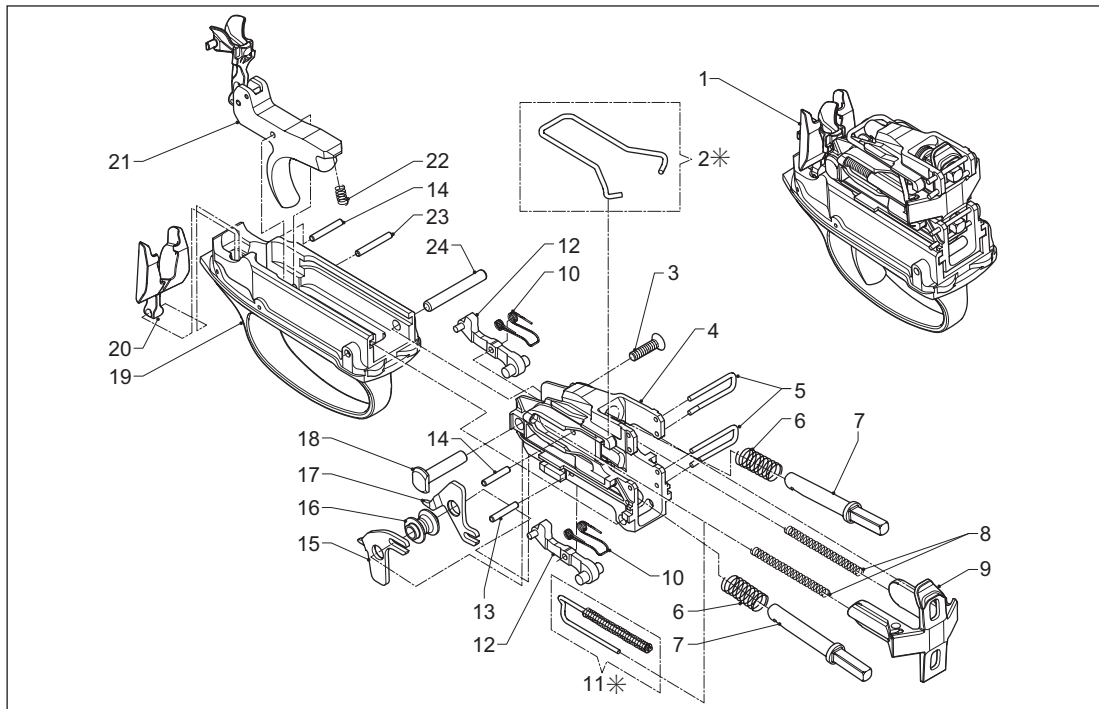

Tavola - Drawing - Table - Zeichnung - Tabla - Tabela - Список - Півіақ **1**



## Tavola - Drawing - Table - Zeichnung - Tabla - Tabela - Список - Πίνακας 2





Tavola - Drawing - Table - Zeichnung - Tabla - Tabela - Список - Півкац 3



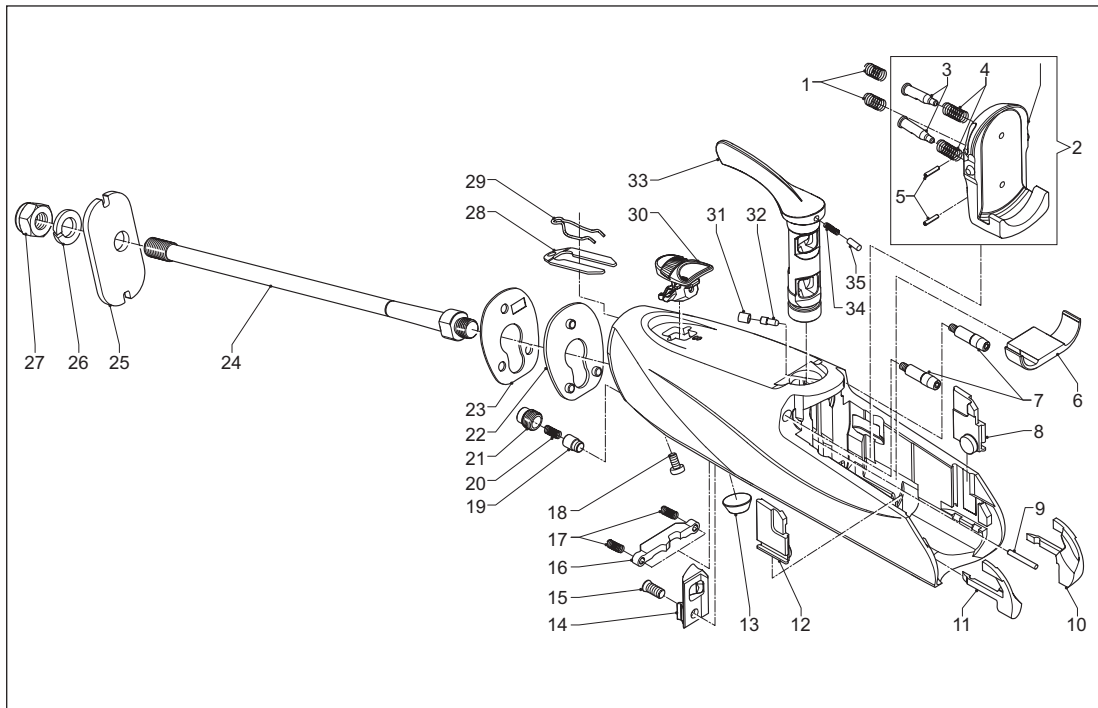
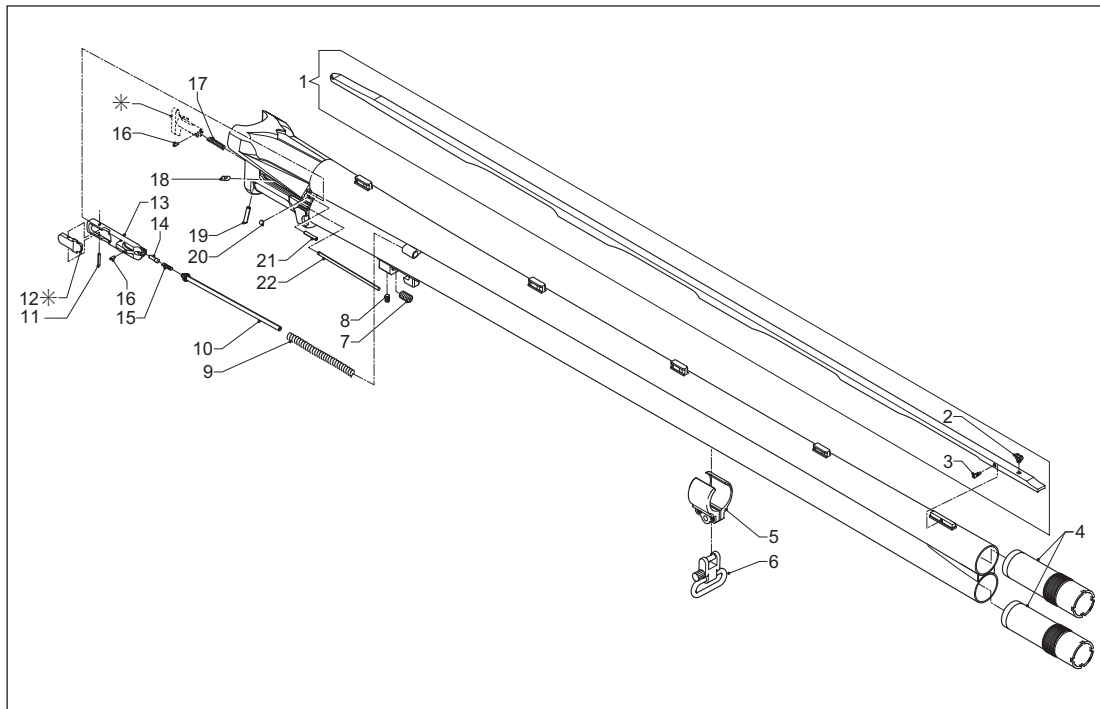

## Tavola - Drawing - Table - Zeichnung - Tabla - Tabela - Список - Πίνακας 4

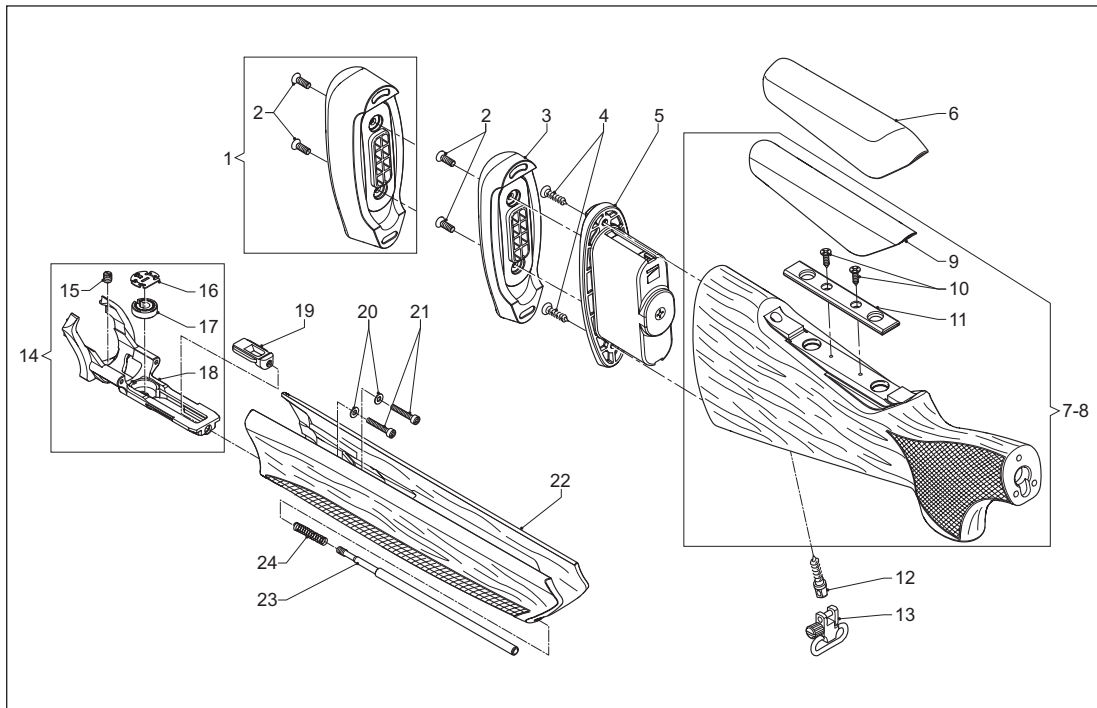





**G0633301** - 03/2016

# Benelli

## **Benelli Armi** S.p.A.

Via della Stazione 50, 61029 Urbino (PU) - Italy  
ph. +39 0722 3071 | fax +39 0722 307206  
[www.benelli.it](http://www.benelli.it) | [marketing@benelli.it](mailto:marketing@benelli.it)

## **Benelli USA Corporation** Head Office

17603 Indian Head Highway, Accokeek, MD 20607 - 2501  
ph. 301-283-6981 | fax 301-283-6988  
[www.benelliusa.com](http://www.benelliusa.com)

## **Ship Warehouse:**

901 8th Street, Pocomoke, MD 21851

This product has  
been manufactured  
by an **ISO 9001**,  
**ISO 14001**  
and **OHSAS 18001**  
certified organization.

Quality Assurance  
System certified by the  
Italian Ministry of Defence,  
General Department  
of Land Weapons,  
according to Law.

**NATO AQAP 2110**

**Printed on ecological paper using solar energy**